

Besser Roto.



Roto Preisliste 2021

Dachfenster & Ausstattung





Vorwort



Sehr geehrter Roto Partner,

der Blick nach vorne ist in diesem Jahr auch ein Blick zurück. Denn jeder Einzelne hat eine einschneidende Zeit durchlebt, die das Jahr 2021 weiterhin prägen wird. Was wir bei Roto daraus jedoch vor allem mitnehmen, ist die Bestätigung Ihrer von tiefem Vertrauen geprägten Partnerschaft. Dafür nochmals vielen Dank!

Auf neuen Wegen zu bewährter Verlässlichkeit

2021 wird es weiterhin wesentlich sein, aus jeder Situation das Beste zu machen und Chancen zu erkennen. Als eine dieser Chancen hat sich die Digitalisierung erwiesen. Deswegen haben wir an verschiedenen Stellschrauben gedreht, um die Zusammenarbeit mit Roto für Sie künftig noch einfacher, effizienter und fehlerfreier zu gestalten. Die erweiterten digitalen Angebote wie das „Mein Roto“-Portal sind hierbei übrigens erst der Anfang.

Einfach bestellen, einfach montieren, einfach passend

Abseits der digitalen Welt soll die Zusammenarbeit mit Roto ebenfalls so intuitiv und sicher wie möglich sein. Daher haben wir mit der Überarbeitung des Bestellprozesses schon den Einstieg vereinfacht. Sie brauchen nur noch 4 Schritte bis zur passenden Lösung für Ihr Projekt. Aus diesen 4 Schritten setzt sich dann auch der neue Bestell-Code zusammen – ganz einfach!

Und auch unsere Innenausstattung wird standardisiert, damit sie ab sofort bei jedem unserer Dachfenster eingesetzt werden kann – unabhängig von Modell oder Größe.

Starke Partnerschaften





Bei allem Neuen: Unser „german made“-Wertegerüst und das klare Bekenntnis zum dreistufigen Vertriebsweg bleiben Ihnen erhalten. Ebenso natürlich wie die Premiumqualität, Montagefreundlichkeit und Energieeffizienz unserer Dachfenster-Lösungen. Denn Verlässlichkeit ist die Basis für vertrauensvolle, starke Partnerschaften.

Ihr

Christoph Hugenberg

Vorsitzender der Geschäftsführung, Roto Frank Dachsystem-Technologie

Inhalt

	Allgemeines	4	
	Bestell-Code	4	
	Aufpreise Dachfenster	12	
	Designo Größenraster	14	
	RotoQ Größenraster	15	
	Dachfensterklassen	16	
	Roto Verglasungen im Überblick	18	
	Dachfenster Neueinbau	21	
	Klapp-Schwingfenster	23	
	Designo R8 Klapp-Schwingfenster	24	
	Designo i8 Comfort-Dachfenster	30	
	Schwingfenster	33	
	Designo R6 Schwingfenster	34	
	Designo R6 RotoTronic Schwingfenster	38	
	RotoQ Schwingfenster Q-4 Plus	42	
	RotoQ Tronic Schwingfenster QT4 Plus	46	
	Besondere Anwendungsfenster	51	
	Designo R0 Panorama-Dachschiebefenster Roto Azuro	52	
	Designo R8 Wohndachausstieg	54	
	Designo R3 Wohndachausstieg	55	
	Designo R2 Wohndachausstieg	56	
	Designo R20 Wohndachluke	57	
	Designo R8 Wohnsicherheitsausstieg	58	
	Designo R1 Wohn-Fassadenanschlussfenster	59	
	Designo R5 Rauch- und Wärmeabzugsanlage	60	
	RotoQ Entrauchungsfenster Q4	62	
	Dachfenster Renovierung	65	
	3 Schritte zum richtigen Renovierungsfenster	66	
	Roto Renovierungsfenster	67	
	RotoQ Schwingfenster Q-4 Plus V20 Kunststoff	70	
	RotoQ Tronic Schwingfenster QT4 Plus V20 Kunststoff	70	
	RotoQ Schwingfenster Q-4 Plus V20 Holz	72	
	RotoQ Tronic Schwingfenster QT4 Plus V20 Holz	72	
	Designo R6 Schwingfenster MR	74	
	Designo R8 Klapp-Schwingfenster MR	76	
	Eindeckrahmen	79	
	Designo Eindeckrahmen	80	
	RotoQ Eindeckrahmen	92	
	Designo Kombinationseinbauten	98	
	RotoQ Kombinationseinbauten	100	
	Anschlussprodukte	103	
	Ausstattung	111	
	Außenausstattung	112	
	Innenausstattung	120	
	Automatisierung	131	
	Fenstermotor	132	
	Steuerungseinheit	132	
	Steuerungen	134	
	Antriebe	138	
	Dachfensterzubehör	141	
	Bedienung	142	
	Einbau	144	
	Wartung	145	
	Planung & Technik	147	
	Designo	148	
	RotoQ	170	
	Planungsgrundlagen	180	
	Rechtliches	182	
	Garantie	182	
	Liefer- & Zahlungsbedingungen	183	
	Rücknahme- und Stornierungsbedingungen 2021	186	
	Antrag des Bestellers auf Warenrücksendung	186	
	Online Service Abwicklung	187	
	Kontakt	188	

Der neue Bestell-Code: In 4 Schritten zum richtigen Produkt.

Und das geht so:

Wählen Sie den Dachfenster-Typ, die Verglasung, die Größe und Variante – fertig!

So werden die Suche nach Fenstervarianten sowie die Bestellung schneller und sicherer!

Produktauswahl

1 Welchen Dachfenster-Typ suchen Sie?	2 Welche Verglasungsart soll es sein?	3 Welche Dachfenstergröße wird gewünscht?	4 Welche Variante wird gebraucht?
--	--	--	--

Bisheriger Kurztext

Beispiel
Dachfenster
WDF R88CK W WD AL 07/14_HAN

Neuer Bestell-Code

Beispiel
Dachfenster
R8 8C 074/140 K200
1 2 3 4

Für die einfache und schnelle Handhabung im Alltag

Einfach den benötigten Bestell-Code aus den jeweiligen Preislistenseiten entnehmen, wie gewohnt bestellen. Fertig.

Dachfenstergröße*	054/078	054/098	054/118	065/098	065/118	065/140	065/180	074/098	074/118
Dachfenster - Kunststoff wärmegeklämt weiß Aluminium Manuelle Bedienung									
2fach Comfort (8C) - [WDF R88CK W WD AL xxx/xx_HAN]									
R88C xxx/xxx K200	681,-	717,-	763,-	774,-	820,-	880,-	986,-	811,-	874,-
2fach Premium (8G) - [WDF R88GK W WD AL xxx/xx_HAN]									
R88G xxx/xxx K200	750,-	801,-	849,-	862,-	917,-	980,-	1.098,-	903,-	976,-
3fach Comfort (9G) - [WDF R89GK W WD AL xxx/xx_HAN]									
R89G xxx/xxx K200	830,-	874,-	928,-	938,-	994,-	1.064,-		982,-	1.055,-
3fach Premium (9P) - [WDF R89PK W WD AL xxx/xx_HAN]									
R89P xxx/xxx K200	913,-	960,-	1.017,-	1.028,-	1.087,-	1.161,-		1.074,-	1.151,-
3fach Acoustic (6E) - [WDF R86EK W WD AL xxx/xx_HAN]									
R86E xxx/xxx K200	913,-	960,-	1.017,-	1.028,-	1.087,-	1.161,-		1.074,-	1.151,-

Beispiel Dachfenster

Typ	Glas	Breite / Länge	Variante
R 8	8 C	0 7 4 / 1 4 0	K 2 0 0
R 6 - Schwingfenster	9 P - 3fach Premium	0 5 4 / 0 7 8	K - Kunststoff
R 8 - Klapp-Schwingf.	9 G - 3fach Comfort	0 7 4 / 1 1 8	H - Holz natur
i 8 - Comfort-Dachfenster	8 C - 2fach Comfort	0 9 4 / 1 4 0	W - Holz weiß
Q 4 - Schwingfenster	3 P - 3fach Premium	0 6 6 / 0 9 8	...
...	2 - Alu wärmegeklämt
			4 - Kupfer wärmegeklämt
			6 - Titanzink vorbewittert wärmegeklämt
			...
			0 0 - Manuell Standard
			E F - Elektro Funk
			S F - Solar Funk

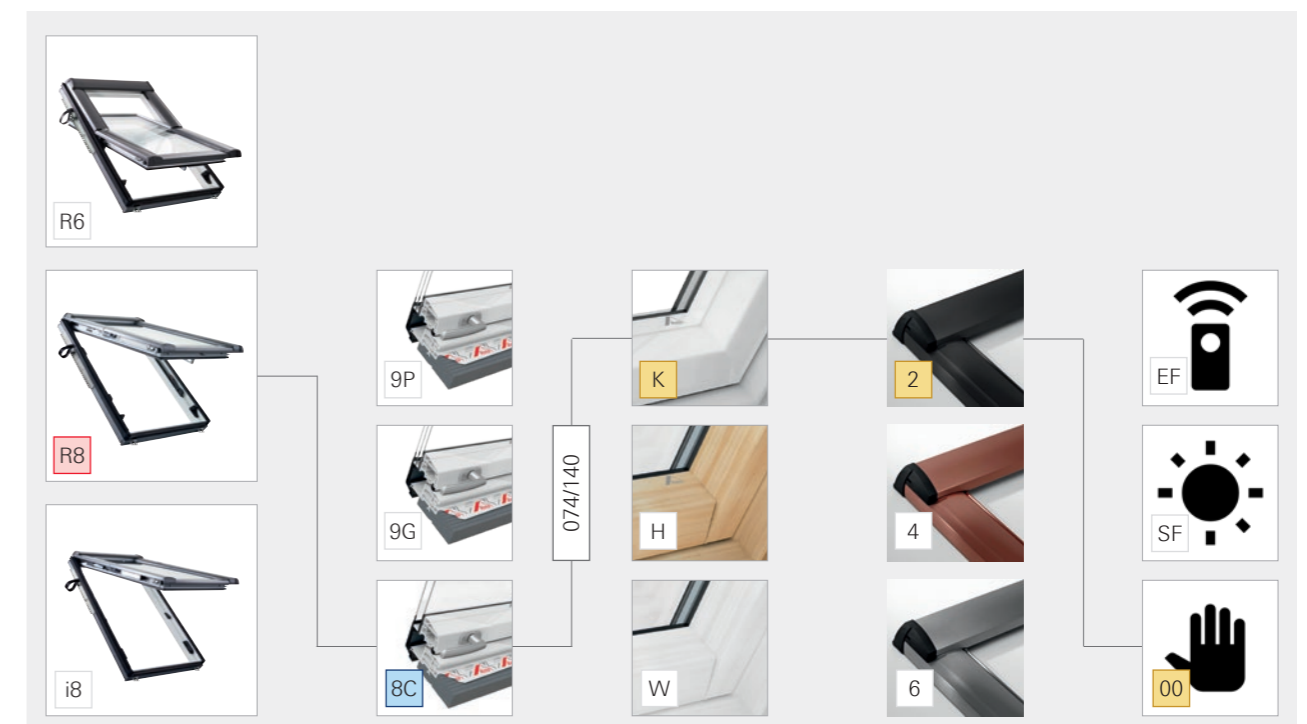



Für die einfache und schnelle Handhabung von Eindeckrahmen

Einfach den benötigten Bestell-Code aus den jeweiligen Preislisten Seiten entnehmen, wie gewohnt bestellen. Fertig.

Designo Einzeleindeckrahmen Ziegel EDZ		Baureihegröße												
EDZ xxx/xxx Rx200	88,-	95,-	054/078	054/098	054/118	065/098	065/118	065/140	065/180	074/078	074/098	074/118	074/140	074/180
Ziegel wärmeisoliert Aluminium														
Designo Einzeleindeckrahmen Ziegel EDZ - Pfannen- und Ziegeleindeckung - [EDR Rx WD 1x1 ZIE AL xx/xx]														
EDZ xxx/xxx Rx200	88,-	95,-	98,-	98,-	105,-	113,-	137,-	90,-	101,-	109,-	116,-	133,-	139,-	
Designo Einzeleindeckrahmen Ziegel tiefergelegt ETZ - [ETL Rx WD 1x1 ZIE AL xx/xx]														
ETZ xxx/xxx Rx200	197,-	213,-	227,-	221,-	240,-	254,-	286,-	213,-	227,-	244,-	261,-	277,-	294,-	
Designo Einzeleindeckrahmen hohe Ziegel EDH - Hohe Pfannen- und Ziegeleindeckung - [EDR Rx WD 1x1 HZ AL xx/xx]														
EDH xxx/xxx Rx200	97,-	105,-	108,-	108,-	116,-	125,-	151,-	98,-	112,-	120,-	128,-	147,-	153,-	
Designo Einzeleindeckrahmen ebene Ziegel EDT - [EDR Rx WD 1x1 EZI AL xx/xx]														
EDT xxx/xxx Rx200	88,-	95,-	98,-	98,-	105,-	113,-	137,-	90,-	101,-	109,-	116,-	133,-	139,-	
Designo Einzeleindeckrahmen ebene Ziegel tiefergelegt ETT - [ETL Rx WD 1x1 EZI AL xx/xx]														
ETT xxx/xxx Rx200	197,-	213,-	227,-	221,-	240,-	254,-	286,-	213,-	227,-	244,-	261,-	277,-	294,-	

Beispiel Eindeckrahmen

Typ	Eindeckrahmen	Breite / Länge	Variante
E D	Z	0 7 4 / 1 4 0	R x 2 0 0
E D - Standardeindeckr.	S - Schiefer	0 5 4 / 0 7 8	R x - Baureihe Designo
E A - Aufkeil	W - Wellblech	0 7 4 / 1 1 8	Q x - Baureihe RotoQ
E T - tiefergelegt	Z - Ziegel	0 9 4 / 1 4 0	...
...	2 - Alu wärmeisoliert
			4 - Kupfer wärmeisoliert
			6 - Titanzink vorbewittert wärmeisoliert
			...
			0 0 - Einzeleindeckrahmen
			2 1 - Kombination 2x1
			1 2 - Kombination 1x2
			...

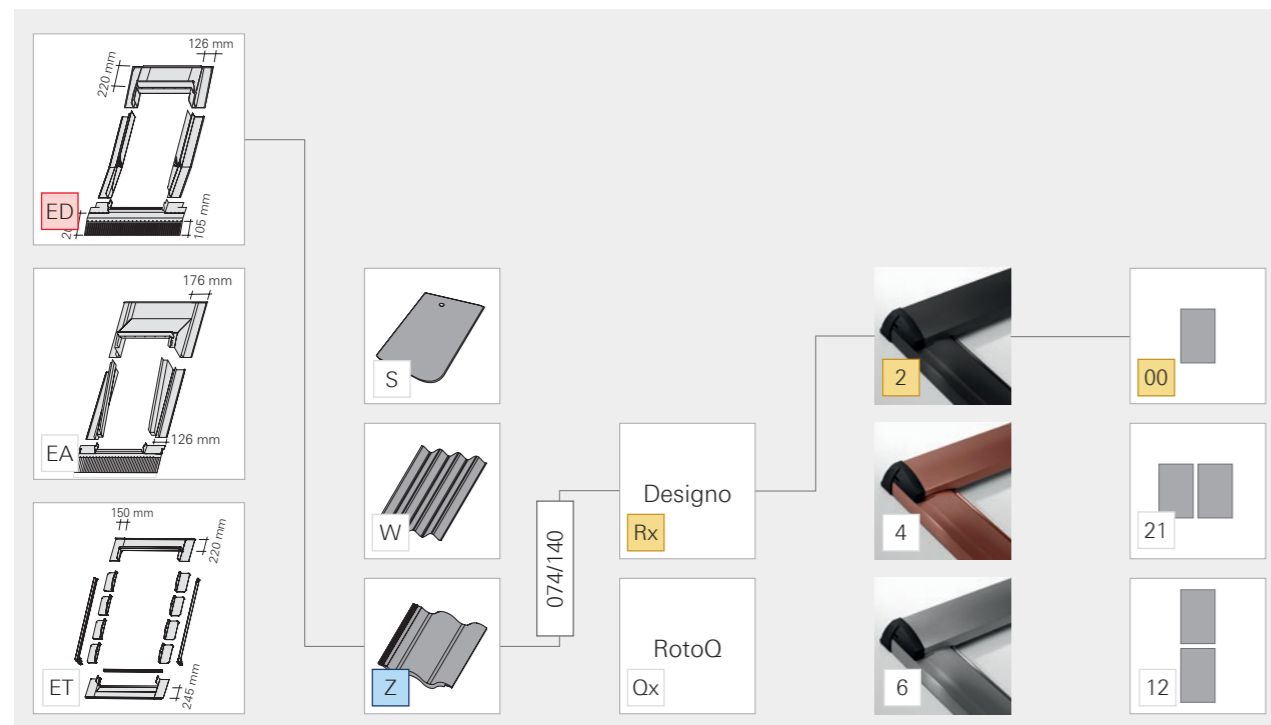

Für die einfache und schnelle Handhabung der Außenausstattung

Einfach den benötigten Bestell-Code aus den jeweiligen Preislisten Seiten entnehmen, wie gewohnt bestellen. Fertig.

Außenmarkise Solar (S)		Baureihegröße Designo										
ZMA S xxx/xxx R6R8 (PG1)	054/078	054/098	054/118	065/098	065/118	065/140	074/078	074/098	074/118	074/140	074/180	
Außenmarkise - Elektro Funk Solar												
Außenmarkise Elektrisch (E) - [ZMA E R703]												
ZMA E xxx/xxx R6R8 (PG1)	464,-	485,-	499,-	500,-	531,-	562,-	499,-	531,-	562,-	588,-	62	
ZMA E xxx/xxx Qx_ (PG1)												
Außenmarkise Funk (F) - [ZMA EF R703]												
ZMA F xxx/xxx R6R8 (PG1)	564,-	585,-	599,-	600,-	631,-	662,-	599,-	631,-	662,-	688,-	72	
ZMA F xxx/xxx Qx_ (PG1)												
Außenmarkise Solar (S) - [ZMA SF R703]												
ZMA S xxx/xxx R6R8 (PG1)	564,-	585,-	599,-	600,-	631,-	662,-	599,-	631,-	662,-	688,-	72	
ZMA S xxx/xxx Qx_ (PG1)												

Beispiel Außenausstattung

Typ	Bedienung	Breite / Länge	Variante
Z M A	S	0 7 4 / 1 4 0	R 6 R 8
Z R O - Rollläden	S - Solar	0 5 4 / 0 7 8	Q x _ _ - Baureihe Q
Z M A - Markise	F - Funk	0 7 8 / 1 4 0	R 4 R 7 - Baureihe R4, R7
Z A R - Außenrollo	E - Elektro	0 9 4 / 1 4 0	R 6 R 8 - Baureihe R6, R8, i8
...	M - Manuell
			1 - ZRO QR1
			2 - ZRO RT2
			4 - Rollladenpanzer in 9006
			...
			M 0 2 - Sand-gelb
			M 0 3 - agave
			...

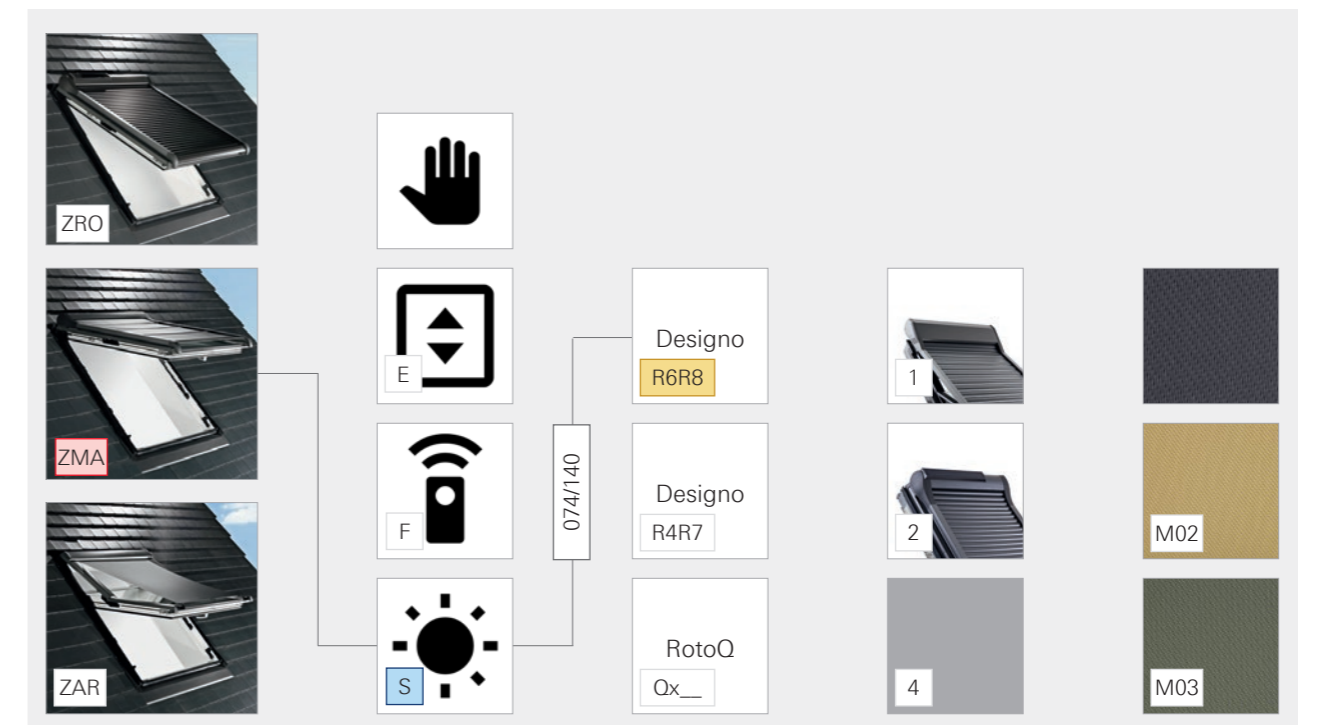

Für die einfache und schnelle Handhabung der Innenausstattung

Einfach den benötigten Bestell-Code aus den jeweiligen Preislistenseiten entnehmen, wie gewohnt bestellen. Fertig.

Designo & RotoQ Verdunkelungsrollo Manuell		Dachfenstergröße RotoQ													
ZRV M xxx/xxx R6R8 AV01 (PG1)	100,-	100,-	108,-	054/078	054/098	054/118	055/098	055/118	055/140	074/078	074/098	074/118	074/140	074/160	
ZRV M xxx/xxx Qx AV01 (PG1)				055/078	055/078	055/098	055/118	055/098	055/118	066/140	078/078	078/098	078/118	078/140	078/160
Verdunkelungsrollo - Manuell Elektro (nur Designo)															
Designo & RotoQ Verdunkelungsrollo Manuell (M) [ZRV M AL 1/2/3-V.]															
ZRV M xxx/xxx R6R8 AV01 (PG1)	100,-	100,-	108,-	122,-	122,-	128,-	140,-	122,-	128,-	140,-	140,-	151,-	163,-		
ZRV M xxx/xxx Qx AV01 (PG1)															
ZRV M xxx/xxx R6R8 AV01 (PG2/3)	115,-	115,-	125,-	141,-	141,-	148,-	161,-	141,-	148,-	161,-	161,-	174,-	188,-		
ZRV M xxx/xxx Qx AV01 (PG2/3)															
Designo & RotoQ Verdunkelungsrollo Elektrisch (E) - [ZRV E AL 1/2/3-V.]															
ZRV E xxx/xxx R6R8 AV01 (PG1)	250,-	258,-	272,-	272,-	278,-	290,-	272,-	278,-	290,-	301,-	313,-				
ZRV E xxx/xxx Qx AV01 (PG1)															
ZRV E xxx/xxx R6R8 AV01 (PG2/3)	265,-	275,-	291,-	291,-	298,-	311,-	291,-	298,-	311,-	324,-	338,-				
ZRV E xxx/xxx Qx AV01 (PG2/3)															

Die Farbmuster sind drucktechnisch hergestellt! Farbabweichungen zum Original sind technisch bedingt und nicht zu vermeiden.

Beispiel Innenausstattung

Typ	Bedienung	Breite / Länge	Variante
Z R V	M	0 7 4 / 1 4 0	R 6 R 8 A V 0 2
Z R V - Verdunkelung	E - Elektro	0 5 4 / 0 7 8	Q x _ _ - Baureihe Q
Z R E - Exklusiv	M - Manuell	0 7 4 / 1 1 8	R 4 R 7 - Baureihe R3, R4, R7, 43, 73
Z J A - Jalousette		0 9 4 / 1 4 0	R 6 R 8 - Baureihe R6, R8, i8
...			A - Schienen in Alu
			W - Schienen in weiß
			V 0 2 - hellbeige (ZRV)
			R 0 5 - hellgrau (ZRE)
			J 0 3 - beige (ZJA)
			...

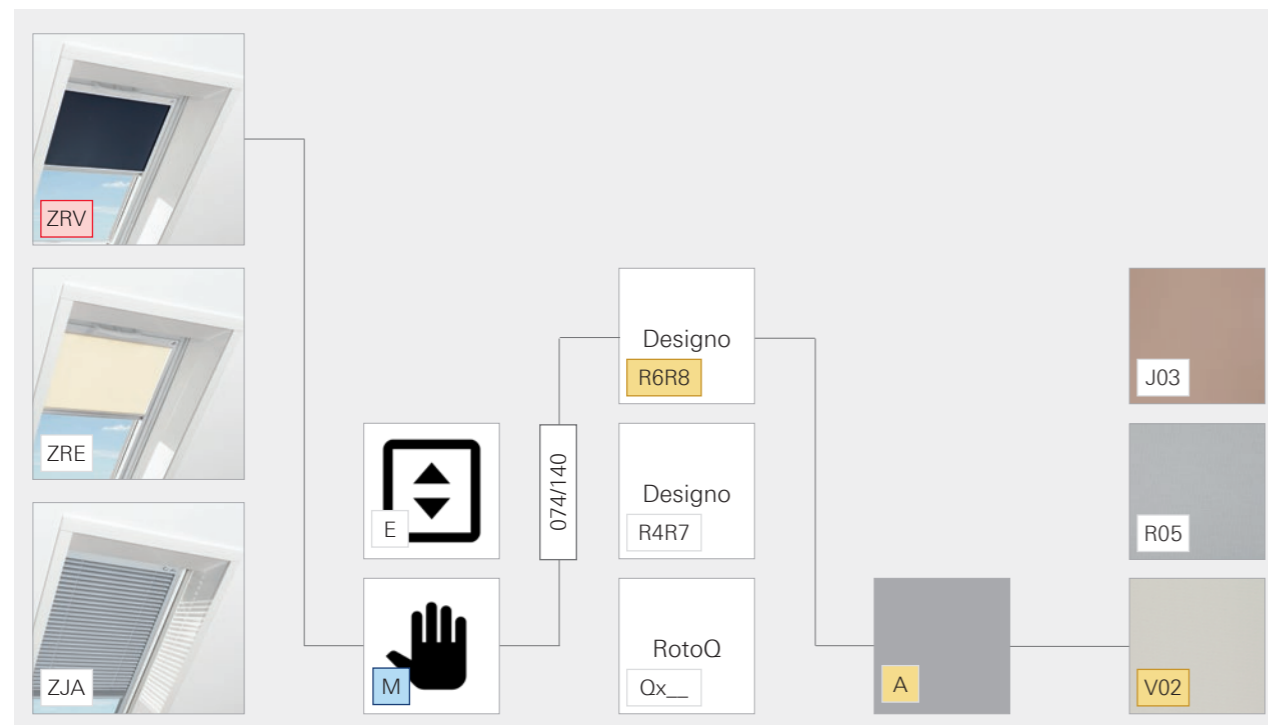

Für die einfache und schnelle Handhabung der Anschlussprodukte

Einfach den benötigten Bestell-Code aus den jeweiligen Preislistenseiten entnehmen, wie gewohnt bestellen. Fertig.

Designo Montage-, Dämm- und Anschlussrahmen - aus		Dachfenstergröße Designo												
MDA xxx/xxx Rx67	103,-	107,-	109,-	110,-	054/078	054/098	054/118	065/098	065/118	065/140	065/180	074/078	074/098	074/118
					055/078	055/098	055/118	066/098	066/118	066/140	066/180	078/078	078/098	078/118
					078/140	078/160	078/180							
Designo Montage-, Dämm- und Anschlussrahmen - aus druckfesten, formstabilen EPS - [EZB MDA Rx xxx/xxx 60x70(80x90, 100x120)]														
MDA xxx/xxx Rx67	103,-	107,-	108,-	110,-	113,-	114,-	118,-	108,-	116,-	126,-	128,-	128,-	131,-	
MDA xxx/xxx Rx78	155,-	161,-	164,-	165,-	170,-	171,-	177,-	162,-	174,-	189,-	192,-	194,-	197,-	
MDA xxx/xxx Rx89	155,-	161,-	164,-	165,-	170,-	171,-	177,-	162,-	174,-	189,-	192,-	194,-	197,-	
MDA xxx/xxx Rx1012	186,-	193,-	197,-	198,-	204,-	206,-	213,-	208,-	227,-	231,-	233,-	236,-		
RotoQ Montage-, Dämm- und Anschlussrahmen - aus druckfesten, formstabilen EPS - [MDA Qx xxx/xxx 60x70(80x90, 100x120)]														
MDA xxx/xxx Qx67	103,-	107,-	108,-	110,-	113,-	114,-	118,-	108,-	116,-	126,-	128,-	128,-	131,-	
MDA xxx/xxx Qx78	155,-	161,-	164,-	165,-	170,-	171,-	177,-	162,-	174,-	189,-	192,-	194,-	197,-	
MDA xxx/xxx Qx89	155,-	161,-	164,-	165,-	170,-	171,-	177,-	162,-	174,-	189,-	192,-	194,-	197,-	
MDA xxx/xxx Qx1012	186,-	193,-	197,-	198,-	204,-	206,-	213,-	208,-	227,-	231,-	233,-	236,-		

Beispiel Anschlussprodukte

Typ	Breite / Länge	Variante
M D A	0 7 4 / 1 4 0	R x 8 9
M D A - Montagerahmen	0 5 4 / 0 7 8	R x - Designo
A A S - Außen-Anschluss-Set	0 7 4 / 1 1 8	Q x - RotoQ
A S A - Anschlusschürze	0 9 4 / 1 4 0	
...		6 7 - Profilmmaß 60 x 70 mm (MDA)
		8 9 - Profilmmaß 80 x 90 mm (MDA)
		1 0 1 2 - Profilmmaß 100 x 120 mm (MDA)
		...

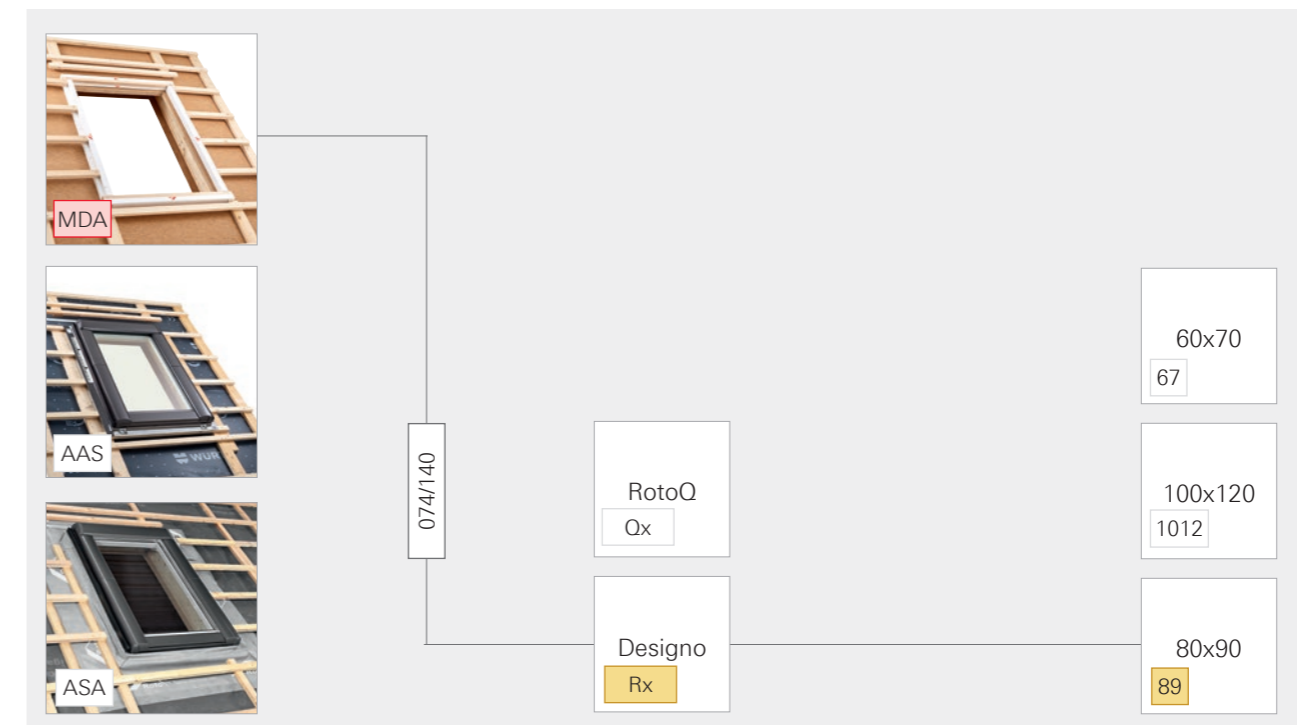

Für die einfache und schnelle Handhabung des Innenfutters

Einfach den benötigten Bestell-Code aus den jeweiligen Preislistenseiten entnehmen, wie gewohnt bestellen. Fertig.

Innenfutter Breitenteile (Designo/RotoQ)
ZIN xxx/xxx Rx 30K / ZIN xxx/xxx Qx 30K

Designo (Rx) Dachfensterbreite	054/...	065/...	074/...	094/...	114/...	134/...
RotoQ (Qx) Dachfensterbreite	055/...	066/...	078/...	094/...	114/...	134/...

Innenfutter Breitenteile (Designo/RotoQ) ZIN BRE xxx/LT 300(400, 500) mm KW(KK, KG) / ZIN BRE QW(OK) xxx/xxx 30(40, 50)

ZIN xxx/xxx Rx 30K / ZIN xxx/xxx Qx 30K	70,-	79,-	87,-	100,-	114,-	119,-
ZIN xxx/xxx Rx 40K / ZIN xxx/xxx Qx 40K	88,-	95,-	103,-	114,-	135,-	147,-
ZIN xxx/xxx Rx 50K / ZIN xxx/xxx Qx 50K	101,-	111,-	126,-	139,-	162,-	177,-
ZIN xxx/xxx Rx 40G(P) / ZIN xxx/xxx Qx 40G	159,-	171,-	186,-	206,-	243,-	265,-
ZIN xxx/xxx Rx 50G(P) / ZIN xxx/xxx Qx 50G	182,-	200,-	227,-	251,-	292,-	319,-

Kunststoff Weiß, inklusive Abdeckleisten in Kunststoff Weiß

Beispiel Innenfutter

Typ	Breite / Länge	Variante
Z I N	0 7 4 / x x x	R x 4 0 K
Z I N - Innenfutter	0 5 4 / x x x	R x - Designo
...	0 7 4 / x x x	Q x - RotoQ
	x x x / 1 4 0	4 0 - Laibungshöhe 400 mm
	x x x / 1 6 0	5 0 - Laibungshöhe 500 mm
	...	K - Kunststoff weiß
		G - Kunststoff Golden Oak
		P - Kunststoff Kiefer
		W - Holz weiß
		E F A - Fassadenanschluss
		E K S - Koppelsparren
		V S U - Verbindungs-Set übereinander
		S R - Standard-Renovierung
		M W - Maß-Renovierung
		2 1 - nebeneinander
		...

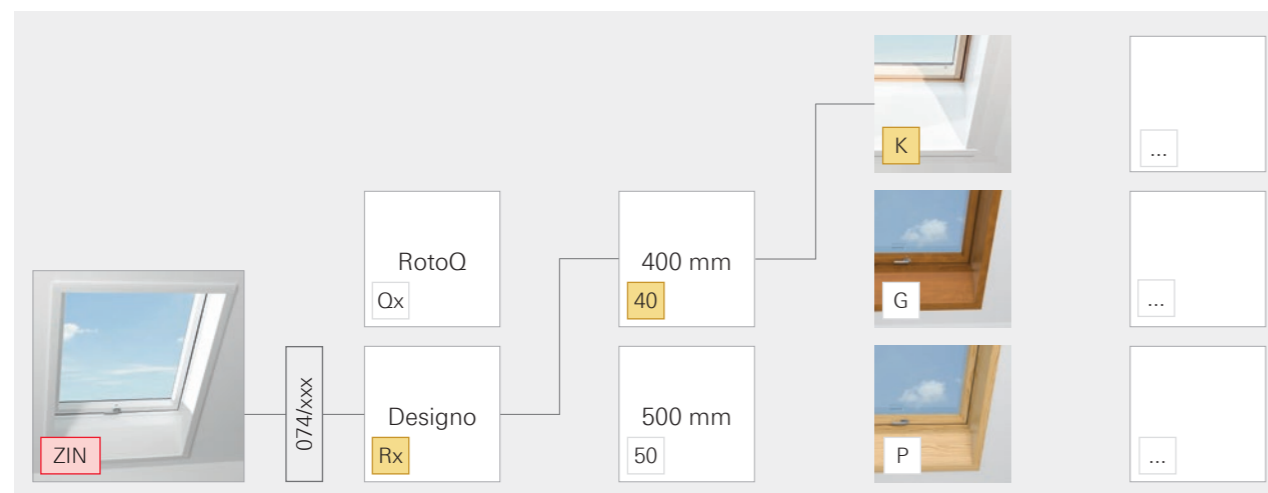

Für die einfache u. schnelle Handhabung aller weiteren Produkte

Einfach den benötigten Bestell-Code aus den jeweiligen Preislistenseiten entnehmen, wie gewohnt bestellen. Fertig.

Schalter 24 V
ZEL STG S
Materialnr.: 365303

Elektro
Komponenten für 24 V

Schalter 24 V
ZEL STG S
Materialnr.: 365303
19,-

Merkmale

- Als Restschalter oder Taster verwendbar
- Pro Taste eine Funktion (Auf, Stopp, Ab)
- Einbau in jede UP-Schalterdose Ø 58 mm möglich
- Mit gegenseitiger Verriegelung

Technische Daten

- Nennspannung 230 V AC/50 Hz
- Schaltstrom 6 A / 230 V AC bei cos = 1
- Schutzart IP 20, Schutzklasse II
- Zulässige Umgebungstemperatur 0 bis +55 °C
- Montageart: Unterputz Ø 58 mm Wandeinbau
- Masse (BxHxT): 85 x 85 x 24 mm
- Farbe: Alpinweiß

Designo Motorantrieb 25 cm verdeckt oben 24 V
ZEL MA25KPL VO R6H24V
Materialnr.: 736972

Lüftung
Designo Fensterantriebe für die elektrische Lüftung

Designo Motorantrieb 25 cm verdeckt oben 24 V
ZEL MA25KPL VO R6H24V
Materialnr.: 736972
Für Baureihe R6 in Holz
245,-

ZEL MA25KPL VO R6K24V
Materialnr.: 736973
Für Baureihe R6 in Kunststoff

Merkmale

- Motorantrieb mit 24 V Niederspannung (0,5 A)
- Maximale Öffnungsweite 25 cm
- Verdeckt liegend unter dem Flügelabdeckblech oben

Hinweise

- Bei Bedienung mit Kettenmotor ist die Beschlagsmechanik ohne Funktion
- Sicheres Schließen des WDF durch Überlastabschaltung
- Bedienelemente vor Missbrauch durch Kinder schützen
- Anschluss durch Fachpersonal
- In Kombination mit dem Außenrollo Screen nicht möglich

Griff
ZUB GRF R6R8 K SILVER CLEAN
Materialnr.: 857294

Griff GRF
Für Dachfenster in Holz und Kunststoff

Griff
ZUB GRF R6R8 K SILVER CLEAN
Materialnr.: 857294
ZUB GRF R6R8 K WHITE CLEAN
Materialnr.: 857295
34,-

Merkmale

- Für die Baureihe R6R8 in Kunststoff (inkl. R6 Sicherheitsausstieg SA)

Technische Daten

- Farbe: Edelstahl-Optik
- Farbe: Weiß



Aufpreise Dachfenster

Glasarten

Designo

2fach Comfort (8C)



- Hoher Wärmeschutz
- Uw = 1,1

Preis siehe
Produktseite

2fach Premium (8G)



- Zusätzlicher Schallschutz
- Extra Hitzeschutz
- Uw = 1,2

Aufpreis von
2fach Comfort auf
2fach Premium
30,- ●

3fach Premium (9P)



- Anti-Tau Beschichtung
- Uw = 0,80

Preis siehe
Produktseite

3fach Acoustic (6E)

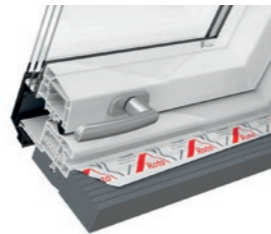

- Hochschallschutz
- Uw = 1,0

Aufpreis von
3fach Premium auf
3fach Acoustic
175,- ●

RotoQ

3fach Comfort (3C)



- Anti-Tau Beschichtung
- Uw = 0,90

Preis siehe
Produktseite

3fach Premium (3P)



- Anti-Tau Beschichtung
- Uw = 0,77

Aufpreis von
3fach Comfort auf
3fach Premium
120,- ●

3fach Acoustic (3A)



- Hochschallschutz
- Uw = 0,78

Aufpreis von
3fach Premium auf
3fach Acoustic
50,- ●

Druckausgleichsventil	2fach Glas	40,- ●
	3fach Glas	70,- ●

Lieferzeiten

- = 5 Arbeitstage
- = 8 Arbeitstage
- = 15 Arbeitstage

Allgemeines

Profilfarbe Kunststoff Designo

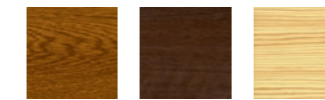

Golden Oak (G) Nussbaum (N) Kiefer (P)

Aufpreis 85,- ●

Profilfarbe Holz



Weiß (W)

Aufpreis 80,- ●

Verblechung



Titanzink vorbewittert (6)



Kupfer (4)



RAL (8)

Dachfenster	Aufpreis 200,- ●	Aufpreis 200,- ●	Aufpreis 200,- ●
Eindeckrahmen allgemein	Aufpreis 150,- ●	Aufpreis 150,- ●	Aufpreis 150,- ●
Eindeckrahmen EDX	Aufpreis 50,- ●	Aufpreis 50,- ●	nicht verfügbar

Designo Quadro Sicherheitsausstattung

Alarmglas mit Öffnungsüberwachung

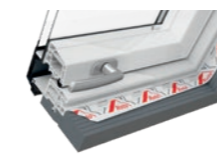

2fach-Verglasung

Aufpreis 600,- ●

Öffnungsüberwachung

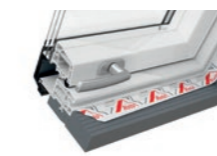

3fach-Verglasung

Aufpreis 700,- ●

Kindersicherung



Aufpreis 170,- ●

Griff abschließbar



ab 1180 mm Länge

Aufpreis 40,- ●



Aufpreis 40,- ●

Bearbeitungen

Ab Werk

Durchführungsbohrung

- für Kabel bei Außenrollladen elektrisch
- für Kurbel bei Außenrollladen manuell

Aufpreis 15,-

Vormontage

- Innenausstattung
- Außenausstattung (Bohrung)
- Griff in anderer Farbe

Aufpreis 15,-

Beschläge



Dreh-/Kippbeschlag für
Fassadenanschlussfenster

Aufpreis 140,-

Designo Größenraster

Um Dachfenster neu in ein Dach einzubauen, stehen die folgenden Dachfenstergrößen zur Verfügung. Für eine größere Planungsgenauigkeit und Kostensicherheit stellt Roto das gesamte Produktsortiment ebenfalls auf der BIM-Plattform (www.bimobject.com/roto) in 3D-Formaten kostenlos zur Verfügung. Die Roto BIM-Objekte stehen als Revit- und ArchiCAD-Daten zum Download bereit und ermöglichen eine nutzerfreundliche Einbindung in den Planungsprozess.

RotoQ Größenraster

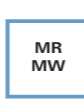
Größe	054	065	074	094	114	134	
mm	540	650	740	940	1140	1340	
078	R8 R6 R6 E..		R6 R6 E..	R6 R6 E..	R6 R6 E..	R6 R6 E..	
098	R8 R6 R6 E.. R3 DA R8 DA*	R8 R6 R6 E..	R8 R6 R6 E.. R3 DA	R6 R6 E.. R3 DA**	R6 R6 E..	R8 R6 R6 E..	
118	R8 R6 R6 E..	R8 R6 R6 E.. R3 DA R8 DA*	R8 R6 R6 E..	R8 R6 R6 E..	R8 R6 R6 E.. R5 RA		
140		R8 R6 R6 E.. R5 RA	R8 i8 EF* R6 R6 E.. R8 SA	R8 i8 EF* R6 R6 E.. R5 RA	R8 i8 EF* R6 R6 E.. R8 SA R5 RA	R8 i8 EF* R6 R6 E..	
160			R8 i8 EF* R6 R6 E..	R8 i8 EF* R6 R6 E..	R8 i8 EF* R8 SA	R8 i8 EF*	
180		R8*	R8* i8 EF*	R8* i8 EF*	i8 EF*		
							
							

	R8	i8 EF	R6	R6 E..	R8 SA	R3 DA	R8 DA	R5 RA
2fach Comfort	✓	✓	✓	✓	✓	✓		✓
2fach Premium	✓	✓	✓	✓				
3fach Premium	✓	✓	✓	✓	✓		✓	
3fach Acoustic	✓		✓	✓				

* 
 ** 

Größe	055	066	078	094	114	134	
mm	550	660	780	942	1140	1340	
078	Q4 Q4 E.. Q4		Q4 Q4 E..	Q4 Q4 E..	Q4 Q4 E..	Q4 Q4 E..	
098	Q4 Q4 E.. Q4	Q4 Q4 E.. Q4	Q4 Q4 E.. Q4	Q4 Q4 E..	Q4 Q4 E..	Q4 Q4 E.. Q4	
118	Q4 Q4 E.. Q4	Q4 Q4 E.. Q4	Q4 Q4 E.. Q4	Q4 Q4 E.. Q4	Q4 Q4 E.. Q4	Q4 Q4 E..	
140		Q4 Q4 E..	Q4 Q4 E.. Q4	Q4 Q4 E.. Q4	Q4 Q4 E.. Q4	Q4 Q4 E.. Q4	
160			Q4 Q4 E.. Q4	Q4 Q4 E.. Q4	Q4 Q4 E.. Q4	Q4 Q4 E.. Q4	
180			Q4 Q4 E..	Q4 Q4 E..	Q4 Q4 E..		

	Q4	Q4..	Q4	Q4 RA
2fach Comfort	✓	✓	✓	✓
2fach Premium	✓	✓	✓	
3fach Comfort	✓	✓	✓	✓
3fach Premium	✓	✓	✓	
3fach Acoustic	✓	✓	✓	



Dachfensterklassen Dachfenster und Ausstattung in Premiumqualität

Roto ist nah am Kunden, sympathisch, verlässlich und setzt auf langfristige Partnerschaften. Wir nehmen die Perspektive des Handwerks ein, nur sie zählt für uns. Aus diesem Blickwinkel betrachtet lässt sich das Produktportfolio von Roto in zwei Klassen gliedern. In jeder gilt: Dachfenster und Ausstattung von Roto haben immer Premiumqualität. Roto bietet ausschließlich deutsche Ingenieurskunst, die wie keine andere auf der Welt für zuverlässige, kontinuierliche, nachhaltige Qualität und Präzision steht.

Meisterstück

Das Fenster für die maßgeschneiderte Lösung

Alle Dachfenster der Klasse Meisterstück sind in der Quadro-Variante erhältlich. Die erfolgreiche Premiumlösung überzeugt mit mehr Sicherheit, mehr Montagefreundlichkeit und mehr Energieeffizienz. Und auch die Gesundheit unserer Kunden liegt uns am Herzen.

Maximale Kopf- und Bewegungsfreiheit. Die Roto Klapp-Schwing-Technik mit der Drehachse ganz oben im Fensterrahmen ermöglicht bequemstes Lüften und einen ungehinderten Ausblick.

Automatisch bedienbares Klapp-Schwingfenster ohne sichtbaren Antrieb. Eine wegweisende Neuentwicklung in Sachen Wohnkomfort. Für barrierefreies, altersgerechtes Bauen geeignet.

Das Schwingfenster R6 eignet sich für effektive Lüftung von Nebenräumen, für von Hand schwer erreichbare Bereiche sowie für Kombinationseinbauten.

Das elektrisch angetriebene Schwingfenster eignet sich für schwer erreichbare Einsatzbereiche. Ausgestattet mit Motor, Regensensor und Steuerung.



Designo R8
Klapp-Schwingfenster
Siehe Seite 24

Designo i8
Comfort Dachfenster
Siehe Seite 30

Designo R6
Schwingfenster
Siehe Seite 34

Designo R6 RotoTronic
Schwingfenster
Siehe Seite 38

Handwerk

Für jeden Kunden die sichere Lösung

Auch die Handwerk-Dachfenster beinhalten alle Roto Werte und bieten Premiumqualität in ihrer Klasse. Gemeinsam mit dem Dachhandwerk entwickelt, werden sie jedem Kundenbedürfnis gerecht und sind das Produkt fürs Tagesgeschäft. Ob einfache Montage, hohe Energieeffizienz oder besondere Haltbarkeit, auf die zuverlässige Produktqualität ist Verlass. Ganz wie beim erfahrenen Dachdecker oder Zimmerer, der die RotoQ Reihe einbaut.

Cleveres Stecksystem. Einfache, schnelle und intuitive Montage mit Klick-Rückmeldung. Wärmedämmblock, Folienanschluss und Einbauwinkel ab Werk vormontiert. Dämmung bis Oberkante Rahmen.

Elektrisches Schwingfenster. Empfohlen für schwer erreichbare Einsatzbereiche. Ausgestattet mit Motor, Regensensor und Steuerung.



RotoQ
Schwingfenster Q4
Siehe Seite 42

RotoQ
Tronic Schwingfenster Q4
Siehe Seite 46

Der spezielle Mehrwert

Montagefreundlichkeit	+ Sicherer Dachanschluss durch maximale Vormontage
Produktqualität	+ Keine außenliegenden Schrauben
	+ Maßgeschneiderte Lösung für alle Bedürfnisse
	+ Sicherheit dank Vierpunkt-Verriegelung*
	+ Einfaches Nachjustieren des Flügels
Energieeffizienz	+ Passivhaustauglich
	+ Serienmäßig vormontierter Dämmblock
	+ Optimal geschützte Anschlüsse mit Montage-, Dämm- und Anschlussrahmen

Der spezielle Mehrwert

Montagefreundlichkeit	+ Akustische Rückmeldung durch Klick-Montage
Produktqualität	+ Spaltmaßgarantie
	+ Keine außenliegenden Schrauben
	+ Das perfekte Dachfenster für das Objektgeschäft und die Renovierung
Energieeffizienz	+ Passivhaustauglich
	+ Serienmäßig vormontierter Dämmblock
	+ Optimal geschützte Anschlüsse mit Montage-, Dämm- und Anschlussrahmen

Roto Verglasungen im Überblick
Glasklar – da blick' ich durch!



Designo und RotoQ Verglasungen im Überblick*

Verglasungsarten	2fach Comfort		2fach Premium	
Bedürfnis	Die Sichere Auf Nummer sicher gehen – bereits hier Verbundsicherheitsglas innen und Hagelschutzglas außen.		Die Kühle Um einen kühlen Kopf zu behalten – mit extra Hitzeschutz.	
Wärmeschutz Wärme bleibt innen, Kälte bleibt außen	★		★	
Schallschutz Lärm bleibt außen	★		★★	
Hitzeschutz Wärme bleibt außen	★		★★★★ Tipp	
Produktfamilie	Designo	RotoQ	Designo	RotoQ
Glasaufbau	<ul style="list-style-type: none"> ESG Hagelschutzglas außen VSG Sicherheitsglas innen 		<ul style="list-style-type: none"> ESG Hagelschutzglas außen VSG Sicherheitsglas innen 	
Beschichtung			Hitzeschutz	
Wärmedämmwert des Elementes (W/m²K)	8C (R6/R8) U _w = 1,1	2C (Q) U _w = 1,1	8G (R6/R8) U _w = 1,2	2P (Q) U _w = 1,1
Energieeffizienz	●●●●○	●●●●○	●●●●○	●●●●○
Gesamtenergiedurchlässigkeit (nach DIN EN410)	g = 52%	g = 51%	g = 33%	
Schallschutz (in dB/Klasse)	Rw 34/2	Rw 37/3	Rw 38/3	Rw 37/3
Passivhaustauglich				

Verglasungsarten	3fach Comfort		3fach Premium		3fach Acoustic	
Bedürfnis	Die Klare Einen klaren Durchblick genießen dank der Anti-Tau-Beschichtung.		Die Sparsame Immer die richtige Verglasung für Energiesparer.		Die Leise Wenn es richtig leise sein soll, ist das die beste Lösung.	
Wärmeschutz Wärme bleibt innen, Kälte bleibt außen	★★		★★★★ Tipp		★★	
Schallschutz Lärm bleibt außen	★★		★★		★★★★ Tipp	
Hitzeschutz Wärme bleibt außen	★★		★★		★★	
Produktfamilie	RotoQ		Designo	RotoQ	Designo	RotoQ
Glasaufbau	<ul style="list-style-type: none"> ESG Hagelschutzglas außen ESG Sicherheitsglas mittig VSG Sicherheitsglas innen 		<ul style="list-style-type: none"> ESG Hagelschutzglas außen ESG Sicherheitsglas mittig VSG Sicherheitsglas innen 		<ul style="list-style-type: none"> VSG Hagelschutzglas außen ESG Sicherheitsglas mittig VSG Sicherheitsglas innen 	
Beschichtung	Anti-Tau		Anti-Tau			
Wärmedämmwert des Elementes (W/m²K)	3C (Q) U _w = 0,90		9P (R6/R8) U _w = 0,80	3P (Q) U _w = 0,77	6E (R6/R8) U _w = 1,0	3A (Q) U _w = 0,78
Energieeffizienz	●●●●○		●●●●●		●●●●○	●●●●●
Gesamtenergiedurchlässigkeit (nach DIN EN410)	g = 47%		g = 47%		g = 43%	
Schallschutz (in dB/Klasse)	Rw 38/3		Rw 37/3	Rw 38/3	Rw 43/4	Rw 44/4
Passivhaustauglich			✓		✓	

★★★★ Roto Empfehlung abhängig vom Bedürfnis

* Gültig für Dachfenster aus Kunststoff im Standardmaß und Naturmaß-Dachfenster. Technische Änderungen vorbehalten.



Dachfenster Neueinbau Premium in allen Klassen

Roto ist nah am Kunden, sympathisch, verlässlich und setzt auf langfristige Partnerschaften. Wir nehmen die Perspektive des Handwerks ein, nur sie zählt für uns. Aus diesem Blickwinkel betrachtet lässt sich das Produktportfolio von Roto in zwei Klassen gliedern. In jeder gilt: Dachfenster und Ausstattung von Roto haben immer Premiumqualität. Roto bietet ausschließlich deutsche Ingenieurskunst, die wie keine andere auf der Welt für zuverlässige, kontinuierliche, nachhaltige Qualität und Präzision steht.



Klapp-Schwingfenster	23
Designo R8 Klapp-Schwingfenster	24
Designo i8 Comfort-Dachfenster	30
Schwingfenster	33
Designo R6 Schwingfenster	34
Designo R6 RotoTronic Schwingfenster	38
RotoQ Schwingfenster Q-4 Plus	42
RotoQ Tronic Schwingfenster QT4 Plus	46
Besondere Anwendungsfenster	51
Designo R0 Panorama-Dachschiebefenster Roto Azuro	52
Designo R8 Wohndachausstieg	54
Designo R3 Wohndachausstieg	55
Designo R2 Wohndachausstieg	56
Designo R20 Wohndachluke	57
Designo R8 Wohnsicherheitsausstieg	58
Designo R1 Wohn-Fassadenanschlussfenster	59
Designo R5 Rauch- und Wärmeabzugsanlage	60
RotoQ Entrauchungsfenster Q4	62



Klapp-Schwingfenster

Das Dachfenster für die maßgeschneiderte Lösung



Designo R8 Klapp-Schwingfenster

Mit der Klapp-Schwingtechnik der erfolgreichen Baureihe R8 hat Roto einen bis heute gültigen Maßstab gesetzt. Das „Roto Prinzip“ wurde zum Inbegriff für mehr Freiheit und mehr Komfort. Roto Designo Dachfenster mit hochwertiger Roto Isolierverglasung führen diese Werte jetzt zur Perfektion – weniger Energieverbrauch, aktiver Beitrag zum Klimaschutz und optimales Raumklima.



Designo i8 Comfort-Dachfenster

Eine wegweisende Neuentwicklung, die Wohn- und Bedienkomfort im Bereich der Dachfenster neu definiert. Automatisch bedienbar mit unsichtbar in die Konstruktion integrierter Antriebstechnologie. Das Fenster öffnet weitaus schneller als herkömmliche elektrisch betriebene Dachfenster. Für die Bedienung des Fensters haben Sie die freie Wahl. Per Schalter, Handsender oder über Smartphone, Tablet – Wohnkomfort auf Knopfdruck.

Designo R8 Klapp-Schwingfenster Kunststoff

Meisterstück in Kunststoff als Dachfenster mit Standardmaß



Anwendungsbereich: Dachneigungen von 20 - 65°

Die Vorteile im Überblick

- Schneller Einbau durch umfassende Vormontage ab Werk
- Herausragende Energieeffizienz durch integrierten Wärmedämmblock und 3fach-Premium-Isolierverglasung: U_w 0,80 W/m²K
- Durch praktische Einstellmöglichkeiten auch nachträglich an jede Einbausituation anpassbar
- Fachgerechte Montage mit deutlicher Zeitersparnis durch Roto Anschluss-Systeme
- Faserverstärkter Kunststoff-Hohlkammer-Blendrahmen für mehr Stabilität und Energieeffizienz
- Kurt - die Quadro Kran- und Tragelasse serienmäßig für leichten Transport und einfaches Handling auf der Baustelle

Lieferzeiten

- = 3 Arbeitstage
- = 5 Arbeitstage
- = 8 Arbeitstage

Perfekt kombinierbar mit

- Eindeckrahmen **Seite 79**
- Anschlussprodukte **Seite 103**
- Ausstattung **Seite 111**
- Automatisierung **Seite 131**

* 3fach Acoustic (6E)

Für diese Dachfenstergrößen ist die Glasart 3fach Acoustic (6E) erhältlich.

Technische Werte Verglasung

Wärmedämmwert Scheibe in W / (m ² * K) [Ug]	Wärmedämmwert Dachfenster in W / (m ² * K) [Uw]	Gesamtenergiedurchlassgrad in % [g]	Schallschutzwert in dB	Luftdurchlässigkeitsklasse
2fach-Verglasung				
2fach Comfort (8C)				
1,00	1,1	52	34	4
2fach Premium (8G)				
1,10	1,2	33	38	4
3fach-Verglasung				
3fach Premium (9P)				
0,50	0,80	47	37	4
3fach Acoustic (6E)*				
0,70	1,0	43	43	4

Dachfenstergröße	054/078*	054/098*	054/118*	065/098*	065/118*	065/140*	065/180	074/098*	074/118*	074/140*	074/160	074/180	094/118*	094/140*	094/160	094/180	114/118*	114/140*	114/160	134/098	134/140	134/160	
Dachfenster - Kunststoff wärmedämmt weiß Aluminium Manuelle Bedienung																							
2fach Comfort (8C) - [WDF R88CK W WD AL xx/xx __HAN]																							
R88C xxx/xxx K200	707,-●	780,-●	808,-●	795,-●	885,-●	954,-●	1 118,-●	855,-●	926,-●	1 005,-●	1 151,-●	1 204,-●	1 105,-●	1 151,-●	1 204,-●	1 351,-●	1 125,-●	1 243,-●	1 351,-●	1 110,-●	1 332,-●	1 394,-●	
2fach Premium (8G) - [WDF R88GK W WD AL xx/xx __HAN]																							
R88G xxx/xxx K200	737,-●	810,-●	838,-●	825,-●	915,-●	984,-●	1 148,-●	885,-●	956,-●	1 035,-●	1 181,-●	1 234,-●	1 135,-●	1 181,-●	1 234,-●	1 381,-●	1 155,-●	1 273,-●	1 381,-●	1 140,-●	1 362,-●	1 424,-●	
3fach Premium (9P) - [WDF R89PK W WD AL xx/xx __HAN]																							
R89P xxx/xxx K200	922,-●	1 000,-●	1 035,-●	1 031,-●	1 107,-●	1 178,-●		1 082,-●	1 169,-●	1 232,-●	1 376,-●		1 324,-●	1 378,-●	1 423,-●		1 366,-●	1 464,-●	1 580,-●		1 592,-●		
Eindeckrahmen - [EDR Rx WD 1x1 ZIE AL xx/xx]																							
EDZ xxx/xxx Rx200	95,-●	97,-●	102,-●	102,-●	111,-●	114,-●	128,-●	111,-●	114,-●	121,-●	132,-●	135,-●	125,-●	132,-●	135,-●	147,-●	132,-●	136,-●	147,-●	136,-●	148,-●	155,-●	
Montage-, Dämm- und Anschlussrahmen - [EZB MDA Rx xx/xx 80x90]																							
MDA xxx/xxx Rx89	130,-●	142,-●	151,-●	151,-●	158,-●	168,-●	197,-●	158,-●	168,-●	183,-●	197,-●	208,-●	183,-●	197,-●	208,-●	223,-●	197,-●	208,-●	223,-●	197,-●	223,-●	231,-●	
Außenrollladen Solar - [ZRO R6/R8 RT2 xx/xx SF R703]																							
ZRO S xxx/xxx R6R8	564,-●	585,-●	599,-●	600,-●	631,-●	662,-●	731,-●	631,-●	662,-●	688,-●	720,-●	779,-●	688,-●	731,-●	779,-●	827,-●	731,-●	790,-●	827,-●	731,-●	828,-●	880,-●	
Verdunkelungsrollo Manuell - [ZRV R6/R8 DE xx/xx M AL_V..]																							
ZRV M xxx/xxx R6R8 AV01 (PG1)	100,-●	108,-●	122,-●	122,-●	128,-●	140,-●	163,-●	128,-●	140,-●	151,-●	163,-●	189,-●	151,-●	163,-●	189,-●	212,-●	170,-●	190,-●	212,-●	170,-●	212,-●	235,-●	

Weitere technische Werte finden Sie in „Planung & Technik“ auf Seite 147.

Designo R8 Klapp-Schwingfenster Holz

Meisterstück in Holz als Dachfenster mit Standardmaß



Anwendungsbereich: Dachneigungen von 20 - 65°

Die Vorteile im Überblick

- Schneller Einbau durch umfassende Vormontage ab Werk
- Herausragende Energieeffizienz durch integrierten Wärmedämmblock und 3fach-Premium-Isolierverglasung: U_w 0,82 W/m²K
- Durch praktische Einstellmöglichkeiten auch nachträglich an jede Einbausituation anpassbar
- Fachgerechte Montage mit deutlicher Zeitersparnis durch Roto Anschluss-Systeme
- Kurt - die Quadro Kran- und Traglasche serienmäßig für leichten Transport und einfaches Handling auf der Baustelle

Lieferzeiten

- = 3 Arbeitstage
- = 5 Arbeitstage
- = 8 Arbeitstage
- = 15 Arbeitstage

Perfekt kombinierbar mit

- Eindeckrahmen **Seite 79**
- Anschlussprodukte **Seite 103**
- Ausstattung **Seite 111**
- Automatisierung **Seite 131**

* 3fach Acoustic (6E)

Für diese Dachfenstergrößen ist die Glasart 3fach Acoustic (6E) erhältlich.

Technische Werte Verglasung

Wärmedämmwert Scheibe in W / (m ² * K) [Ug]	Wärmedämmwert Dachfenster in W / (m ² * K) [Uw]	Gesamtenergiedurchlassgrad in % [g]	Schallschutzwert in dB	Luftdurchlässigkeitsklasse
2fach-Verglasung				
2fach Comfort (8C)				
1,00	1,1	52	34	3
2fach Premium (8G)				
1,10	1,2	33	39	3
3fach-Verglasung				
3fach Premium (9P)				
0,50	0,82	47	37	3
3fach Acoustic (6E)*				
0,70	1,0	43	43	3

Dachfenstergröße	054/078*	054/098*	054/118*	065/098*	065/118*	065/140*	074/098*	074/118*	074/140*	074/160	094/118*	094/140*	094/160	114/118*	114/140*	114/160	134/098	134/140
Dachfenster - Holz wärmegeklämt Holz natur Aluminium Manuelle Bedienung																		
2fach Comfort (8C) - [WDF R88CH N WD AL xx/xx __HAN]																		
R88C xxx/xxx H200	628,-●	673,-●	723,-●	712,-●	772,-●	832,-●	768,-●	822,-●	894,-●	995,-●	956,-●	1 000,-●	1 069,-●	988,-●	1 078,-●	1 161,-●	1 054,-●	1 159,-●
2fach Premium (8G) - [WDF R88GH N WD AL xx/xx __HAN]																		
R88G xxx/xxx H200	658,-●	703,-●	753,-●	742,-●	802,-●	862,-●	798,-●	852,-●	924,-●	1 025,-●	986,-●	1 030,-●	1 099,-●	1 018,-●	1 108,-●	1 191,-●	1 084,-●	1 189,-●
3fach Premium (9P) - [WDF R89PH N WD AL xx/xx __HAN]																		
R89P xxx/xxx H200	837,-●	914,-●	943,-●	939,-●	998,-●	1 066,-●	986,-●	1 064,-●	1 121,-●	1 236,-●	1 195,-●	1 249,-●	1 296,-●	1 242,-●	1 315,-●	1 440,-●		1 449,-●
Eindeckrahmen - [EDR Rx WD 1x1 ZIE AL xx/xx]																		
EDZ xxx/xxx Rx200	95,-●	97,-●	102,-●	102,-●	111,-●	114,-●	111,-●	114,-●	121,-●	132,-●	125,-●	132,-●	135,-●	132,-●	136,-●	147,-●	136,-●	148,-●
Montage-, Dämm- und Anschlussrahmen - [EZB MDA Rx xx/xx 80x90]																		
MDA xxx/xxx Rx89	130,-●	142,-●	151,-●	151,-●	158,-●	168,-●	158,-●	168,-●	183,-●	197,-●	183,-●	197,-●	208,-●	197,-●	208,-●	223,-●	197,-●	223,-●
Außenrollladen Solar - [ZRO R6/R8 RT2 xx/xx SF R703]																		
ZRO S xxx/xxx R6R8	564,-●	585,-●	599,-●	600,-●	631,-●	662,-●	631,-●	662,-●	688,-●	720,-●	688,-●	731,-●	779,-●	731,-●	790,-●	827,-●	731,-●	828,-●
Verdunkelungsrollo Manuell - [ZRV R6/R8 DE xx/xx M AL_V..]																		
ZRV M xxx/xxx R6R8 AV01 (PG1)	100,-●	108,-●	122,-●	122,-●	128,-●	140,-●	128,-●	140,-●	151,-●	163,-●	151,-●	163,-●	189,-●	170,-●	190,-●	212,-●	170,-●	212,-●

Weitere technische Werte finden Sie in „Planung & Technik“ auf Seite 147.

Aufpreise
Seite 12

Designo R8 Klapp-Schwingfenster/R6 Schwingfenster MW Meisterstück in Kunststoff als Naturmaß-Dachfenster



Anwendungsbereich: Dachneigungen von 15 - 79° (R6)/20 - 65° (R8)

Die Vorteile im Überblick

- Individuelle, maßgefertigte Komfortlösung möglich: millimetergenaue Fertigung auf Anfrage
- Schneller Einbau durch umfassende Vormontage ab Werk
- Deutsche Qualität für besseres Energiesparen: Hochleistungs-Isolierverglasung und innovative Energiesparlösungen (Wärmedämmblock gegen Wärmeverlust und Dampfsperrfolie inklusive).
- Qualität: Ausgewählte Materialien, strenge und präzise Fertigung
- Kurt - die Quadro Kran- und Traglasche serienmäßig für leichten Transport und einfaches Handling auf der Baustelle

Technische Werte Verglasung

Wärmedämmwert Scheibe in W / (m ² * K) [Ug]	Wärmedämmwert Dachfenster in W / (m ² * K) [Uw]	Gesamtenergiedurchlassgrad in % [g]	Schallschutzwert in dB	Luftdurchlässigkeitsklasse
--	--	-------------------------------------	------------------------	----------------------------

2fach-Verglasung

2fach Comfort (8C)

1,00	1,1	52	34	4
------	-----	----	----	---

3fach-Verglasung

3fach Premium (9P)

0,50	0,80	47	37	4
------	------	----	----	---

Perfekt kombinierbar mit

- Eindeckrahmen **Seite 79**
- Anschlussprodukte **Seite 103**
- Ausstattung **Seite 111**
- Automatisierung **Seite 131**

Lieferzeiten

● = 8 Arbeitstage

Naturmaß-Dachfenster

Manchmal ist Standard einfach nicht genug. Wenn individuelle Lösungen gefragt sind, ist das Roto Naturmaß-Dachfenster die richtige Entscheidung. Ob Einzel- oder Mehrfacheinbau: Roto lässt Ihnen die freie Wahl und beflügelt Ihre Kreativität mit nahezu unbegrenzten Kombinationsmöglichkeiten.

	Blendrahmenbreite außen in mm							Blendrahmenlänge außen in mm
	480	541	651	741	941	1141	1341	
	540	650	740	940	1140	1340	1525	
Dachfenster und Eindeckrahmen								
R68C xxxx/xxxx K2MW	821,-●	905,-●	923,-●	1 040,-●	1 119,-●	1 191,-●	1 298,-●	580 780
R69P xxxx/xxxx K2MW	1 021,-●	1 105,-●	1 123,-●	1 240,-●	1 319,-●	1 391,-●		
EDZ xxxx/xxxx Rx200MW	107,-●	110,-●	115,-●	126,-●	129,-●	138,-●	155,-●	
R88C xxxx/xxxx K2MW	905,-●	923,-●	992,-●	1 111,-●	1 282,-●	1 288,-●		781 980
R89P xxxx/xxxx K2MW	1 105,-●	1 123,-●	1 192,-●	1 311,-●	1 482,-●	1 488,-●		
EDZ xxxx/xxxx Rx200MW	110,-●	115,-●	126,-●	135,-●	135,-●	155,-●		
R88C xxxx/xxxx K2MW	938,-●	1 027,-●	1 075,-●	1 282,-●	1 305,-●	1 417,-●		981 1180
R89P xxxx/xxxx K2MW	1 138,-●	1 227,-●	1 275,-●	1 482,-●	1 505,-●	1 617,-●		
EDZ xxxx/xxxx Rx200MW	115,-●	126,-●	129,-●	142,-●	150,-●	161,-●		
R88C xxxx/xxxx K2MW	1 027,-●	1 107,-●	1 166,-●	1 336,-●	1 442,-●	1 546,-●	1 630,-●	1181 1450
R89P xxxx/xxxx K2MW	1 227,-●	1 307,-●	1 366,-●	1 536,-●	1 642,-●	1 746,-●	1 828,-●	
EDZ xxxx/xxxx Rx200MW	126,-●	129,-●	137,-●	150,-●	155,-●	168,-●	176,-●	
R88C xxxx/xxxx K2MW		1 166,-●	1 336,-●	1 397,-●	1 568,-●	1 618,-●		1451 1650
R89P xxxx/xxxx K2MW			1 536,-●	1 597,-●	1 768,-●	1 818,-●		
EDZ xxxx/xxxx Rx200MW		137,-●	150,-●	153,-●	167,-●	176,-●		
R88C xxxx/xxxx K2MW			1 397,-●	1 568,-●				1651 1800
R89P xxxx/xxxx K2MW			1 597,-●	1 768,-●				
EDZ xxxx/xxxx Rx200MW			153,-●	167,-●				

Größenraster Naturmaß-Dachfenster

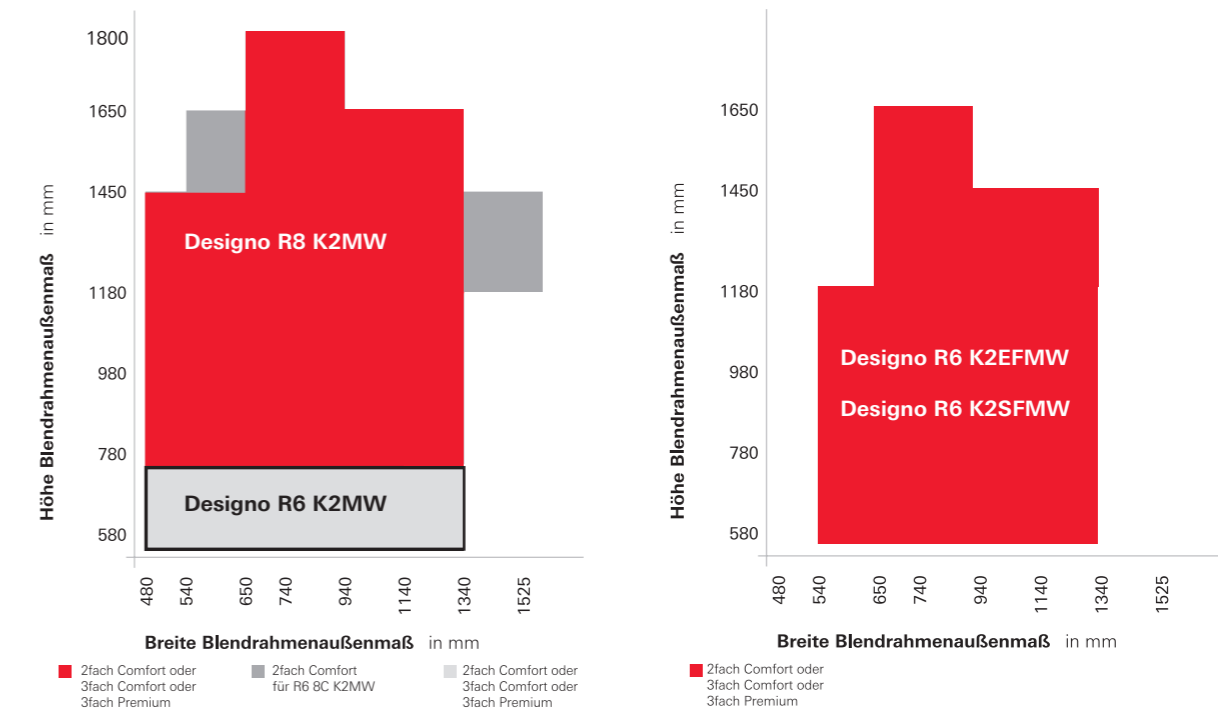

Weitere technische Werte finden Sie in „Planung & Technik“ auf Seite 147.

Designo i8 Comfort-Dachfenster

Meisterstück in Kunststoff als Dachfenster mit Standardmaß



Anwendungsbereich: Dachneigungen von 20 - 65°
(11/16, 11/18, 13/14 und 13/16 mit 3fach Glas von 40 - 65°)

Die Vorteile im Überblick

- Höhere Montagesicherheit und Einbaugeschwindigkeit durch umfassende Vormontage von Einbauwinkeln, Wärmedämmblock, Folienanschluss sowie der Kran- und Traglaschen ab Werk
- Exakte Federeinstellung ab Werk gemäß der gewünschten Dachneigung
- Automatisches Schließen bei Regen dank serienmäßigem Regensensor
- Höchste Stabilität und Lebensdauer durch faserverstärktes Kunststoff-Multikammerprofil mit Stahlarmierung
- Bedienung durch einen 1-Kanal-Wandsender per Funk (im Lieferumfang enthalten)

Lieferzeiten

- = 3 Arbeitstage
- = 5 Arbeitstage
- = 8 Arbeitstage

Perfekt kombinierbar mit

- Eindeckrahmen **Seite 79**
- Anschlussprodukte **Seite 103**
- Ausstattung **Seite 111**
- Automatisierung **Seite 131**

Dachfenstergröße	074/140	074/160	074/180	094/140	094/160	094/180	114/140	114/160	114/180	134/140	134/160
Dachfenstergröße											

Dachfenster - Kunststoff wärmegeklämmt weiß Aluminium Elektro Funk											
2fach Comfort (8C) - [WDC i88C K W WD AL xx/xx __ HEF]											
i88C xxx/xxx K2EF	2 075,-●	2 221,-●	2 274,-●	2 221,-●	2 274,-●	2 421,-●	2 313,-●	2 421,-●	2 464,-●	2 402,-●	2 464,-●
2fach Premium (8G) - [WDC i88G K W WD AL xx/xx __ HEF]											
i88G xxx/xxx K2EF	2 105,-●	2 251,-●	2 304,-●	2 251,-●	2 304,-●	2 451,-●	2 343,-●	2 451,-●	2 494,-●	2 432,-●	2 494,-●
3fach Premium (9P)* - [WDC i89P K W WD AL xx/xx __ HEF]											
i89P xxx/xxx K2EF	2 302,-●	2 446,-●	2 493,-●	2 448,-●	2 493,-●	2 650,-●	2 534,-●	2 650,-●	2 791,-●	2 662,-●	2 803,-●
Eindeckrahmen - [EDR Rx WD 1x1 ZIE AL xx/xx]											
EDZ xxx/xxx Rx200	121,-●	132,-●	135,-●	132,-●	135,-●	147,-●	136,-●	147,-●	155,-●	148,-●	155,-●
Montage-, Dämm- und Anschlussrahmen - [EZB MDA Rx xx/xx 80x90]											
MDA xxx/xxx Rx89	183,-●	197,-●	197,-●	197,-●	208,-●	223,-●	208,-●	223,-●	231,-●	223,-●	231,-●
Außenrolläden Elektrisch - [ZRO R6/R8 RT2 xx/xx E_ R703]											
ZRO E xxx/xxx R6R8	588,-●	620,-●	679,-●	631,-●	679,-●	727,-●	690,-●	727,-●	780,-●	728,-●	780,-●
Verdunkelungsrollo Manuell - [ZRV R6/R8 DE xx/xx M AL_V..]											
ZRV M xxx/xxx R6R8 AV01 (PG1)	151,-●	163,-●	189,-●	163,-●	189,-●	212,-●	190,-●	212,-●	235,-●	212,-●	235,-●

* Der Anwendungsbereich der Dachfenstergrößen 11/16, 11/18, 13/14 und 13/16 mit 3fach Verglasung liegt bei 40 - 65° Dachneigung.

Technische Werte Verglasung

Wärmedämmwert Scheibe in W / (m² * K) [Ug]	Wärmedämmwert Dachfenster in W / (m² * K) [Uw]	Gesamtenergiedurchlassgrad in % [g]	Schallschutzwert in dB	Luftdurchlässigkeitsklasse
2fach-Verglasung				
2fach Comfort (8C)				
1,00	1,1	52	34	4
2fach Premium (8G)				
1,10	1,2	33	38	4
3fach-Verglasung				
3fach Premium (9P)				
0,50	0,80	47	37	4

Zubehör (separat zu bestellen)

Bedienung per Schalter

Schalter 230 V
ZEL STG S
Preis: 18,-



Taster-Anschlusskabel 10 m
ZEL STG TAK
Preis: 39,-



Bedienung per Handsender

Handsender 10 Kanal
ZEL STG HS10 G2 S/W
Preis: 122,-



Handsender 5 Kanal
ZEL STG HS5 G2 S/W
Preis: 111,-

Bedienung per Smartphone/Tablet

Über die WLAN/FunkBox von Becker** kann das WDC i8 mit jedem WLAN-fähigen Endgerät bedient werden.



Hinweis

Bitte bei der Bestellung stets die Dachneigung angeben!

Bedienung

Im Auslieferungszustand des Roto Comfort i8 ist bereits ein 1-Kanal-Wandsender Funk zum Öffnen und Schließen des Fensters enthalten.

Hausautomation

Zur Einbindung in eine vorhandene Hausautomation oder zur Bedienung per Taster ist das Taster-Anschlusskabel erforderlich und separat zu bestellen.





Schwingfenster

Schwingfenster



Designo R6 Schwingfenster

Die perfekte Ergänzung Ihrer RotoComfort i8 und Roto Designo R8 Klapp-Schwingfenster. Durch seinen mittig schwingenden Fensterflügel ist das Designo R6 ideal für die effektive Lüftung von Nebenräumen und die Verwendung in Kombinationseinbauten.



Designo R6 RotoTronic Schwingfenster

Für von Hand schwer erreichbare Einsatzbereiche weit oben im Dach ist die Variante RotoTronic durch ihren elektrischen Antrieb besonders zu empfehlen. Die Öffnung und Schließung erfolgt komfortabel per Schalter oder Funkhandsender. Manchmal brauchen Sie auch gar nichts zu tun: Wenn es regnet, veranlasst der Regensensor ganz automatisch die Schließung.



RotoQ Schwingfenster Q4

Klares Design, eine ebenso hochwertige wie stabile Verarbeitung und Energieeffizienz auf einem guten Niveau – das ist RotoQ. Das Dachfenster der neuesten Generation überzeugt durch clevere Details wie den ergonomischen Griff. Aber selbst höchster Komfort lässt sich noch steigern: mit der umfangreichen Roto Ausstattung, die sich einfach und nahezu werkzeuglos nachrüsten lässt.

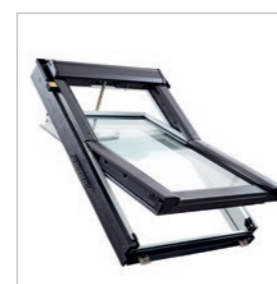

RotoQ Tronic Schwingfenster Q4

Auch das RotoQ Tronic zeichnet sich durch sein klares Design, eine ebenso hochwertige wie stabile Verarbeitung und Energieeffizienz auf einem guten Niveau aus. Besonders empfohlen in den per Hand schwer erreichbaren Einsatzbereichen weit oben im Dach. Das Dachfenster der neuesten Generation überzeugt durch clevere Details wie den leisen Motor.

Designo R6 Schwingfenster Kunststoff

Meisterstück in Kunststoff als Dachfenster mit Standardmaß



Griff unten

Anwendungsbereich: Dachneigungen von 15 - 79°

Die Vorteile im Überblick

- Schneller Einbau durch umfassende Vormontage ab Werk
- Herausragende Energieeffizienz durch integrierten Wärmedämmblock und 3fach-Premium-Isolierverglasung: U_w 0,80 W/m²K
- Fachgerechte Montage mit deutlicher Zeitersparnis durch Roto Anschluss-Systeme
- Faserverstärkter Kunststoff-Hohlkammer-Blendrahmen für mehr Stabilität und Energieeffizienz
- Kurt - die Quadro Kran- und Tragelasse serienmäßig für leichten Transport und einfaches Handling auf der Baustelle

Lieferzeiten

- = 3 Arbeitstage
- = 5 Arbeitstage
- = 8 Arbeitstage

Perfekt kombinierbar mit

- Eindeckrahmen **Seite 79**
- Anschlussprodukte **Seite 103**
- Ausstattung **Seite 111**
- Automatisierung **Seite 131**

* 3fach Acoustic (6E)

Für diese Dachfenstergrößen ist die Glasart 3fach Acoustic (6E) erhältlich.

Technische Werte Verglasung

Wärmedämmwert Scheibe in W / (m ² * K) [Ug]	Wärmedämmwert Dachfenster in W / (m ² * K) [Uw]	Gesamtenergiedurchlassgrad in % [g]	Schallschutzwert in dB	Luftdurchlässigkeitsklasse
2fach-Verglasung				
2fach Comfort (8C)				
1,00	1,1	52	34	4
2fach Premium (8G)				
1,10	1,2	33	38	4
3fach-Verglasung				
3fach Premium (9P)				
0,50	0,80	47	37	4
3fach Acoustic (6E)*				
0,70	1,0	43	43	4

Dachfensterzubehör bitte separat bestellen



Abdeckplatte für Griff

ZUB ADP K WHITE
Preis 9,-

Dachfenstergröße	054/078*	054/098*	054/118*	065/098*	065/118*	065/140*	074/078	074/098*	074/118*	074/140*	074/160	094/078	094/098	094/118*	094/140*	094/160	114/078	114/098	114/118*	114/140*	134/078	134/098	134/140
Dachfenster - Kunststoff wärmedämmt weiß Aluminium Manuelle Bedienung																							
2fach Comfort (8C) - [WDF R68C K W WD AL xx/xx __HAN]																							
R68C xxx/xxx K200	586,●	618,●	653,●	656,●	701,●	753,●	628,●	692,●	769,●	832,●	937,●	695,●	750,●	867,●	945,●	1 007,●	769,●	824,●	926,●	1 026,●	881,●	956,●	1 092,●
2fach Premium (8G) - [WDF R68G K W WD AL xx/xx __HAN]																							
R68G xxx/xxx K200	616,●	648,●	683,●	686,●	731,●	783,●	658,●	722,●	799,●	862,●	967,●	725,●	780,●	897,●	975,●	1 037,●	799,●	854,●	956,●	1 056,●	911,●	986,●	1 122,●
3fach Premium (9P) - [WDF R69P K W WD AL xx/xx __HAN]																							
R69P xxx/xxx K200	830,●	869,●	885,●	915,●	940,●	989,●	853,●	921,●	982,●	1 044,●	1 143,●		1 014,●	1 108,●	1 145,●	1 191,●		1 024,●	1 153,●	1 213,●		1 204,●	1 278,●
Eindeckrahmen - [EDR Rx WD 1x1 ZIE AL xx/xx]																							
EDZ xxx/xxx Rx200	95,●	97,●	102,●	102,●	111,●	114,●	102,●	111,●	114,●	121,●	132,●	111,●	119,●	125,●	132,●	135,●	114,●	119,●	132,●	136,●	122,●	136,●	148,●
Montage-, Dämm- und Anschlussrahmen - [EZB MDA Rx xx/xx 80x90]																							
MDA xxx/xxx Rx89	130,●	142,●	151,●	151,●	158,●	168,●	147,●	158,●	168,●	183,●	197,●	158,●	168,●	183,●	197,●	208,●	168,●	183,●	197,●	208,●	183,●	197,●	223,●
Außenrollladen Solar - [ZRO R6/R8 RT2 xx/xx SF R703]																							
ZRO S xxx/xxx R6R8	564,●	585,●	599,●	600,●	631,●	662,●	599,●	631,●	662,●	688,●	720,●	631,●	662,●	688,●	731,●	779,●	662,●	688,●	731,●	790,●	688,●	731,●	828,●
Verdunklungsrollo Manuell - [ZRV R6/R8 DE xx/xx M AL_V..]																							
ZRV M xxx/xxx R6R8 AV01 (PG1)	100,●	108,●	122,●	122,●	128,●	140,●	122,●	128,●	140,●	151,●	163,●	128,●	140,●	151,●	163,●	189,●	140,●	151,●	170,●	190,●	151,●	170,●	212,●

Weitere technische Werte finden Sie in „Planung & Technik“ auf Seite 147.

Designo R6 Schwingfenster Holz

Meisterstück in Holz als Dachfenster mit Standardmaß



Griff unten

Anwendungsbereich: Dachneigungen von 15 - 79°

Die Vorteile im Überblick

- Schneller Einbau durch umfassende Vormontage ab Werk
- Herausragende Energieeffizienz durch integrierten Wärmedämmblock und 3fach-Premium-Isolierverglasung: U_w 0,82 W/m²K
- Fachgerechte Montage mit deutlicher Zeitersparnis durch Roto Anschluss-Systeme
- Kurt - die Quadro Kran- und Traglasche serienmäßig für leichten Transport und einfaches Handling auf der Baustelle

Lieferzeiten

- = 3 Arbeitstage
- = 5 Arbeitstage
- = 8 Arbeitstage
- = 15 Arbeitstage

Perfekt kombinierbar mit

- Eindeckrahmen **Seite 79**
- Anschlussprodukte **Seite 103**
- Ausstattung **Seite 111**
- Automatisierung **Seite 131**

* 3fach Acoustic (6E)

Für diese Dachfenstergrößen ist die Glasart 3fach Acoustic (6E) erhältlich.

Technische Werte Verglasung

Wärmedämmwert Scheibe in W / (m ² * K) [Ug]	Wärmedämmwert Dachfenster in W / (m ² * K) [Uw]	Gesamtenergiedurchlassgrad in % [g]	Schallschutzwert in dB	Luftdurchlässigkeitsklasse
2fach-Verglasung				
2fach Comfort (8C)				
1,00	1,1	52	34	3
2fach Premium (8G)				
1,10	1,2	33	39	3
3fach-Verglasung				
3fach Premium (9P)				
0,50	0,82	47	37	3
3fach Acoustic (6E)*				
0,70	1,0	43	43	3

Dachfensterzubehör bitte separat bestellen



Abdeckplatte für Griff

ZUB ADP H GREY
Preis 9,-

Dachfenstergröße	054/078*	054/098*	054/118*	065/098*	065/118*	065/140*	074/078	074/098*	074/118*	074/140*	074/160	094/078	094/098	094/118*	094/140*	094/160	114/078	114/098	114/118*	114/140*	134/078	134/098	134/140
Dachfenster - Holz wärmegeklämt Holz natur Aluminium Manuelle Bedienung																							
2fach Comfort (8C) - [WDF R68CH N WD AL xx/xx __HAN]																							
R68C xxx/xxx H200	503,-●	532,-●	574,-●	574,-●	607,-●	663,-●	541,-●	607,-●	674,-●	731,-●	824,-●	621,-●	707,-●	744,-●	813,-●	876,-●	674,-●	725,-●	813,-●	894,-●	736,-●	822,-●	948,-●
2fach Premium (8G) - [WDF R68GH N WD AL xx/xx __HAN]																							
R68G xxx/xxx H200	533,-●	562,-●	604,-●	604,-●	637,-●	693,-●	571,-●	637,-●	704,-●	761,-●	854,-●	651,-●	737,-●	774,-●	843,-●	906,-●	704,-●	755,-●	843,-●	924,-●	766,-●	852,-●	978,-●
3fach Premium (9P) - [WDF R69PH N WD AL xx/xx __HAN]																							
R69P xxx/xxx H200	743,-●	779,-●	817,-●	817,-●	834,-●	888,-●	706,-●	819,-●	894,-●	950,-●	1 015,-●		953,-●	991,-●	1 015,-●		850,-●	1 049,-●	1 083,-●		1 057,-●	1 171,-●	
Eindeckrahmen - [EDR Rx WD 1x1 ZIE AL xx/xx]																							
EDZ xxx/xxx Rx200	95,-●	97,-●	102,-●	102,-●	111,-●	114,-●	102,-●	111,-●	114,-●	121,-●	132,-●	111,-●	119,-●	125,-●	132,-●	135,-●	114,-●	119,-●	132,-●	136,-●	122,-●	136,-●	148,-●
Montage-, Dämm- und Anschlussrahmen - [EZB MDA Rx xx/xx 80x90]																							
MDA xxx/xxx Rx89	130,-●	142,-●	151,-●	151,-●	158,-●	168,-●	147,-●	158,-●	168,-●	183,-●	197,-●	158,-●	168,-●	183,-●	197,-●	208,-●	168,-●	183,-●	197,-●	208,-●	183,-●	197,-●	223,-●
Außenrollladen Solar - [ZRO R6/R8 RT2 xx/xx SF R703]																							
ZRO S xxx/xxx R6R8	564,-●	585,-●	599,-●	600,-●	631,-●	662,-●	731,-●	631,-●	662,-●	688,-●	720,-●	631,-●	662,-●	688,-●	731,-●	779,-●	662,-●	688,-●	731,-●	790,-●	688,-●	731,-●	828,-●
Verdunkelungsrollo Manuell - [ZRV R6/R8 DE xx/xx M AL_V..]																							
ZRV M xxx/xxx R6R8 AV01 (PG1)	100,-●	108,-●	122,-●	122,-●	128,-●	140,-●	122,-●	128,-●	140,-●	151,-●	163,-●	128,-●	140,-●	151,-●	163,-●	189,-●	140,-●	151,-●	170,-●	190,-●	151,-●	170,-●	212,-●

Weitere technische Werte finden Sie in „Planung & Technik“ auf Seite 147.



Aufpreise
Seite 12

Designo R6 RotoTronic Schwingfenster Kunststoff

Meisterstück in Kunststoff als Dachfenster mit Standardmaß

Elektro Funk & Solar Funk



Anwendungsbereich: Dachneigungen von 15 - 79°

Die Vorteile im Überblick

- Schneller Einbau durch umfassende Vormontage ab Werk
- Herausragende Energieeffizienz durch integrierten Wärmedämmblock und 3fach-Premium-Isolierverglasung: U_w 0,80 W/m²K
- Montage von elektrischer Innenausstattung werkseitig vorbereitet
- Ausstattung jederzeit problemlos nachrüstbar: einfach einstecken, fertig
- Schließt automatisch bei Regen, dank serienmäßigem Regensensor
- Faserverstärkter Kunststoff-Hohlkammer-Blendrahmen für mehr Stabilität und Energieeffizienz
- Kurt - die Quadro Kran- und Tragelaste serienmäßig für leichten Transport und einfaches Handling auf der Baustelle

* 3fach Acoustic (6E)

Für diese Dachfenstergrößen ist die Glasart 3fach Acoustic (6E) erhältlich.

Lieferzeiten

- = 3 Arbeitstage
- = 5 Arbeitstage
- = 8 Arbeitstage

Perfekt kombinierbar mit

- Eindeckrahmen **Seite 79**
- Anschlussprodukte **Seite 103**
- Ausstattung **Seite 111**
- Automatisierung **Seite 131**

Technische Werte Verglasung

Wärmedämmwert Scheibe in W / (m ² * K) [Ug]	Wärmedämmwert Dachfenster in W / (m ² * K) [Uw]	Gesamtenergiedurchlassgrad in % [g]	Schallschutzwert in dB	Luftdurchlässigkeitsklasse
2fach-Verglasung				
2fach Comfort (8C)				
1,00	1,1	52	34	4
2fach Premium (8G)				
1,10	1,2	33	38	4
3fach-Verglasung				
3fach Premium (9P)				
0,50	0,80	47	37	4
3fach Acoustic (6E)*				
0,70	1,0	43	43	4

Aufpreise

Bedienung	Solar Funk (SF)	58,-
-----------	-----------------	------

Dachfensterzubehör (separat zu bestellen)

Wandsender Funk
ZEL STG WS1 G G2
Preis: 71,-



Handsender 5 Kanal
ZEL STG HS5 G2 S/W
Preis: 111,-



Taster-Anschlusskabel 10 m
ZEL STG TAK
Preis: 39,-



Bedienung per Handsender

Einfache Bedienung ist beim Designo R6 RotoTronic selbstverständlich. Höchsten Komfort bieten die Varianten Elektro Funk und Solar Funk. Der Funkempfänger ist schon in der Steuerung integriert. Die Fernbedienung erfolgt per Handsender (separat zu bestellen).

Dachfenstergröße	054/078*	054/098*	054/118*	065/098*	065/118*	065/140*	074/078	074/098*	074/118*	074/140*	074/160	094/078	094/098	094/118*	094/140*	094/160	114/078	114/098	114/118*	114/140*	134/078	134/098	134/140
Dachfenster - Kunststoff wärmedämmt weiß Aluminium Bedienung Elektro Funk																							
2fach Comfort (8C) - [WDT R68C K W WD AL xx/xx __HEF]																							
R68C xxx/xxx K2EF	1 079,-●	1 111,-●	1 146,-●	1 149,-●	1 194,-●	1 246,-●	1 121,-●	1 185,-●	1 262,-●	1 325,-●	1 430,-●	1 188,-●	1 243,-●	1 360,-●	1 438,-●	1 500,-●	1 262,-●	1 317,-●	1 419,-●	1 519,-●	1 374,-●	1 449,-●	1 585,-●
2fach Premium (8G) - [WDT R68G K W WD AL xx/xx __HEF]																							
R68G xxx/xxx K2EF	1 109,-●	1 141,-●	1 176,-●	1 179,-●	1 224,-●	1 276,-●	1 151,-●	1 215,-●	1 292,-●	1 355,-●	1 460,-●	1 218,-●	1 273,-●	1 390,-●	1 468,-●	1 530,-●	1 292,-●	1 347,-●	1 449,-●	1 549,-●	1 404,-●	1 479,-●	1 615,-●
3fach Premium (9P) - [WDT R69PK W WD AL xx/xx __HEF]																							
R69P xxx/xxx K2EF	1 323,-●	1 362,-●	1 378,-●	1 408,-●	1 433,-●	1 482,-●	1 346,-●	1 414,-●	1 475,-●	1 537,-●	1 636,-●		1 507,-●	1 601,-●	1 638,-●	1 684,-●		1 517,-●	1 646,-●	1 706,-●		1 697,-●	1 771,-●
Eindeckrahmen - [EDR Rx WD 1x1 ZIE AL xx/xx]																							
EDZ xxx/xxx Rx200	95,-●	97,-●	102,-●	102,-●	111,-●	114,-●	102,-●	111,-●	114,-●	121,-●	132,-●	111,-●	119,-●	125,-●	132,-●	135,-●	114,-●	119,-●	132,-●	136,-●	122,-●	136,-●	148,-●
Montage-, Dämm- und Anschlussrahmen - [EZB MDA Rx xx/xx 80x90]																							
MDA xxx/xxx Rx89	130,-●	142,-●	151,-●	151,-●	158,-●	168,-●	147,-●	158,-●	168,-●	183,-●	197,-●	158,-●	168,-●	183,-●	197,-●	208,-●	168,-●	183,-●	197,-●	208,-●	183,-●	197,-●	223,-●
Außenrollladen Elektrisch - [ZRO R6/R8 RT2 xx/xx E_ R703]																							
ZRO E xxx/xxx R6R8	464,-●	485,-●	499,-●	500,-●	531,-●	562,-●	631,-●	531,-●	562,-●	588,-●	620,-●	531,-●	562,-●	588,-●	631,-●	679,-●	562,-●	588,-●	631,-●	690,-●	588,-●	631,-●	728,-●
Verdunkelungsrollo Manuell - [ZRV R6/R8 DE xx/xx M AL_V..]																							
ZRV M xxx/xxx R6R8 AV01 (PG1)	100,-●	108,-●	122,-●	122,-●	128,-●	140,-●	122,-●	128,-●	140,-●	151,-●	163,-●	128,-●	140,-●	151,-●	163,-●	189,-●	140,-●	151,-●	170,-●	190,-●	151,-●	170,-●	212,-●

Weitere technische Werte finden Sie in „Planung & Technik“ auf Seite 147.



Aufpreise
Seite 12

Designo R6 RotoTronic Schwingfenster Holz

Meisterstück in Holz als Dachfenster mit Standardmaß

Elektro Funk & Solar Funk



Anwendungsbereich: Dachneigungen von 15 - 79°

Die Vorteile im Überblick

- Schneller Einbau durch umfassende Vormontage ab Werk
- Herausragende Energieeffizienz durch integrierten Wärmedämmblock und 3fach-Premium-Isolierverglasung: U_w 0,82 W/m²K
- Montage von elektrischer Innenausstattung werkseitig vorbereitet
- Ausstattung jederzeit problemlos nachrüstbar: einfach einstecken, fertig
- Schließt automatisch bei Regen, dank serienmäßigem Regensensor
- Kurt - die Quadro Kran- und Traglasche serienmäßig für leichten Transport und einfaches Handling auf der Baustelle

Lieferzeiten

- = 3 Arbeitstage
- = 5 Arbeitstage
- = 8 Arbeitstage
- = 15 Arbeitstage

Perfekt kombinierbar mit

- Eindeckrahmen **Seite 79**
- Anschlussprodukte **Seite 103**
- Ausstattung **Seite 111**
- Automatisierung **Seite 131**

* 3fach Acoustic (6E)

Für diese Dachfenstergrößen ist die Glasart 3fach Acoustic (6E) erhältlich.

Technische Werte Verglasung

Wärmedämmwert Scheibe in W / (m ² * K) [Ug]	Wärmedämmwert Dachfenster in W / (m ² * K) [Uw]	Gesamtenergiedurchlassgrad in % [g]	Schallschutzwert in dB	Luftdurchlässigkeitsklasse
2fach-Verglasung				
2fach Comfort (8C)				
1,00	1,1	52	34	3
2fach Premium (8G)				
1,10	1,2	33	39	3
3fach-Verglasung				
3fach Premium (9P)				
0,50	0,82	47	37	3
3fach Acoustic (6E)*				
0,70	1,0	43	43	3

Aufpreise

Bedienung	Solar Funk (SF)	
		58,-

Dachfensterzubehör (separat zu bestellen)

Wandsender Funk
ZEL STG WS1 G G2
Preis: 71,-



Handsender 5 Kanal
ZEL STG HS5 G2 S/W
Preis: 111,-



Taster-Anschlusskabel 10 m
ZEL STG TAK
Preis: 39,-



Bedienung per Handsender

Einfache Bedienung ist beim Designo R6 RotoTronic selbstverständlich. Höchsten Komfort bieten die Varianten Elektro Funk und Solar Funk. Der Funkempfänger ist schon in der Steuerung integriert. Die Fernbedienung erfolgt per Handsender (separat zu bestellen).

Dachfenstergröße	054/078*	054/098*	054/118*	065/098*	065/118*	065/140*	074/078	074/098*	074/118*	074/140*	074/160	094/078	094/098	094/118*	094/140*	094/160	114/078	114/098	114/118*	114/140*	134/078	134/098	134/140	
Dachfenster - Holz wärmegeämmt Holz natur Aluminium Bedienung Elektro Funk																								
2fach Comfort (8C) - [WDT R68CH N WD AL xx/xx __HEF]																								
R68C xxx/xxx H2EF	996,-●	1 025,-●	1 067,-●	1 067,-●	1 100,-●	1 156,-●	1 034,-●	1 100,-●	1 167,-●	1 224,-●	1 317,-●	1 114,-●	1 200,-●	1 237,-●	1 306,-●	1 369,-●	1 167,-●	1 218,-●	1 306,-●	1 387,-●	1 229,-●	1 315,-●	1 441,-●	
2fach Premium (8G) - [WDT R68GH N WD AL xx/xx __HEF]																								
R68G xxx/xxx H2EF	1 026,-●	1 055,-●	1 097,-●	1 097,-●	1 130,-●	1 186,-●	1 064,-●	1 130,-●	1 197,-●	1 254,-●	1 347,-●	1 144,-●	1 230,-●	1 267,-●	1 336,-●	1 399,-●	1 197,-●	1 248,-●	1 336,-●	1 417,-●	1 259,-●	1 345,-●	1 471,-●	
3fach Premium (9P) - [WDT R69PH N WD AL xx/xx __HEF]																								
R69P xxx/xxx H2EF	1 236,-●	1 272,-●	1 310,-●	1 310,-●	1 327,-●	1 381,-●	1 199,-●	1 312,-●	1 387,-●	1 443,-●	1 508,-●		1 446,-●	1 484,-●	1 508,-●	1 574,-●		1 343,-●	1 542,-●	1 576,-●		1 550,-●	1 664,-●	
Eindeckrahmen - [EDR Rx WD 1x1 ZIE AL xx/xx]																								
EDZ xxx/xxx Rx200	95,-●	97,-●	102,-●	102,-●	111,-●	114,-●	102,-●	111,-●	114,-●	121,-●	132,-●	111,-●	119,-●	125,-●	132,-●	135,-●	114,-●	119,-●	132,-●	136,-●	122,-●	136,-●	148,-●	
Montage-, Dämm- und Anschlussrahmen - [EZB MDA Rx xx/xx 80x90]																								
MDA xxx/xxx Rx89	130,-●	142,-●	151,-●	151,-●	158,-●	168,-●	147,-●	158,-●	168,-●	183,-●	197,-●	158,-●	168,-●	183,-●	197,-●	208,-●	168,-●	183,-●	197,-●	208,-●	183,-●	197,-●	223,-●	
Außenrolläden Elektrisch - [ZRO R6/R8 RT2 xx/xx E_ R703]																								
ZRO E xxx/xxx R6R8	464,-●	485,-●	499,-●	500,-●	531,-●	562,-●	631,-●	531,-●	562,-●	588,-●	620,-●	531,-●	562,-●	588,-●	631,-●	679,-●	562,-●	588,-●	631,-●	690,-●	588,-●	631,-●	728,-●	
Verdunkelungsrollo Manuell - [ZRV R6/R8 DE xx/xx M AL_V..]																								
ZRV M xxx/xxx R6R8 AV01 (PG1)	100,-●	108,-●	122,-●	122,-●	128,-●	140,-●	122,-●	128,-●	140,-●	151,-●	163,-●	128,-●	140,-●	151,-●	163,-●	189,-●	140,-●	151,-●	170,-●	190,-●	151,-●	170,-●	212,-●	

Weitere technische Werte finden Sie in „Planung & Technik“ auf Seite 147.

Aufpreise
Seite 12

RotoQ Schwingfenster Q4 Kunststoff

Handwerk in Kunststoff als Dachfenster mit Standardmaß



Anwendungsbereich: Dachneigungen von 15 - 79°

Die Vorteile im Überblick

- Fehlerfreie, sichere und schnelle Montage dank cleverem Stecksystem mit akustischer Klick-Rückmeldung
- Nachträgliche Einstellmöglichkeit dank flexibler Nachjustierung des Flügels.
- Höchste Stabilität und Lebensdauer durch faserverstärktes Kunststoff-Multikammerprofil mit Stahlarmierung

Lieferzeiten

- = 3 Arbeitstage
- = 5 Arbeitstage
- = 8 Arbeitstage

Perfekt kombinierbar mit

- Eindeckrahmen **Seite 79**
- Anschlussprodukte **Seite 103**
- Ausstattung **Seite 111**
- Automatisierung **Seite 131**

Hinweise

Auf Anfrage Längen bis 180 cm möglich.

Technische Werte Verglasung

Wärmedämmwert Scheibe in W / (m ² * K) [Ug]	Wärmedämmwert Dachfenster in W / (m ² * K) [Uw]	Gesamtenergiedurchlassgrad in % [g]	Schallschutzwert in dB	Luftdurchlässigkeitsklasse
2fach-Verglasung				
2fach Comfort (2C)				
1,00	1,1	51	37	4
2fach Premium (2P)				
1,00	1,1	33	37	4
3fach-Verglasung				
3fach Comfort (3C)				
0,70	0,90	47	38	4
3fach Premium (3P)				
0,50	0,77	47	38	4
3fach Acoustic (3A)*				
0,50	0,78	43	44	4

* 3fach Acoustic (3A)

Für diese Dachfenstergrößen ist die Glasart 3fach Acoustic (3A) erhältlich.

Exzellentes
Schalldämmmaß
von 44 dB bei einem
U_w-Wert von 0,78
mit Acoustic 3fach
Glas 3A

Dachfenstergröße	055/070	055/078*	055/098*	066/098*	066/118*	066/140*	078/098*	070/118	078/118*	078/140*	078/160*	094/098*	094/118*	094/140*	094/160*	114/118*	114/140*	114/160	134/098	134/140	134/160
Dachfenster - Kunststoff wärmedämmt weiß Aluminium Manuelle Bedienung																					
2fach Comfort (2C) - [Q-4 K2CAL xxx/xxx P5]																					
Q42C xxx/xxx K200	546,-●	546,-●	583,-●	633,-●	657,-●	706,-●	639,-●	685,-●	685,-●	739,-●	843,-●	739,-●	810,-●	843,-●	877,-●	825,-●	908,-●	971,-●	889,-●	971,-●	1 050,-●
2fach Premium (2P) - [Q-4 K2PAL xxx/xxx P5]																					
Q42P xxx/xxx K200	576,-●	576,-●	613,-●	663,-●	687,-●	736,-●	669,-●	715,-●	715,-●	769,-●	873,-●	769,-●	840,-●	873,-●	907,-●	855,-●	938,-●	1 001,-●	919,-●	1 001,-●	1 080,-●
3fach Comfort (3C) - [Q-4 K3CAL xxx/xxx P5]																					
Q43C xxx/xxx K200	711,-●	711,-●	748,-●	796,-●	821,-●	870,-●	803,-●	850,-●	850,-●	904,-●	1 007,-●	904,-●	973,-●	1 007,-●	1 041,-●	991,-●	1 072,-●	1 136,-●	1 054,-●	1 136,-●	1 191,-●
Eindeckrahmen - [EDW 1x1AL xxx/xxx P_]																					
EDW xxx/xxx Qx200	97,-●	97,-●	100,-●	104,-●	111,-●	117,-●	111,-●	117,-●	117,-●	124,-●	137,-●	125,-●	133,-●	137,-●	143,-●	137,-●	146,-●	150,-●	147,-●	154,-●	168,-●
Montage-, Dämm- und Anschlussrahmen - [MDA Q_ xxx/xxx 80x90]																					
MDA xxx/xxx Qx89		130,-●	142,-●	151,-●	158,-●	168,-●	158,-●	168,-●	168,-●	183,-●	197,-●	168,-●	183,-●	197,-●	208,-●	197,-●	208,-●	223,-●	197,-●	223,-●	231,-●
Außenrollladen Solar - [ZRO S Q4AL xxx/xxx OR1]																					
ZRO S xxx/xxx Qx_1	523,-●	523,-●	555,-●	575,-●	591,-●	612,-●	585,-●	612,-●	612,-●	638,-●	680,-●	628,-●	654,-●	685,-●	743,-●	691,-●	732,-●	765,-●	691,-●	784,-●	837,-●
Verdunkelungsrollo Manuell - [ZRV QM AL_ xxx/xxx V..]																					
ZRV M xxx/xxx Qx_ AV01 (PG1)	100,-●	100,-●	108,-●	122,-●	128,-●	140,-●	128,-●	140,-●	140,-●	151,-●	163,-●	140,-●	151,-●	163,-●	189,-●	170,-●	190,-●	212,-●	170,-●	212,-●	235,-●

Weitere technische Werte finden Sie in „Planung & Technik“ auf Seite 147.

RotoQ Schwingfenster Q4 Holz

Handwerk in Holz als Dachfenster mit Standardmaß



Anwendungsbereich: Dachneigungen von 15 - 79°

Die Vorteile im Überblick

- Fehlerfreie, sichere und schnelle Montage dank cleverem Stecksystem mit akustischer Klick-Rückmeldung
- Höhere Montagesicherheit und Einbaugeschwindigkeit durch umfassende Vormontage von Einbauwinkeln, Wärmedämmblock und Folienanschluss ab Werk
- Nachträgliche Einstellmöglichkeit dank flexibler Nachjustierung des Flügels.

Lieferzeiten

- = 3 Arbeitstage
- = 5 Arbeitstage
- = 8 Arbeitstage
- = 15 Arbeitstage

Perfekt kombinierbar mit

- Eindeckrahmen **Seite 79**
- Anschlussprodukte **Seite 103**
- Ausstattung **Seite 111**
- Automatisierung **Seite 131**

Hinweise

Auf Anfrage Längen bis 180 cm möglich.

Technische Werte Verglasung

Wärmedämmwert Scheibe in W / (m² * K) [Ug]	Wärmedämmwert Dachfenster in W / (m² * K) [Uw]	Gesamtenergiedurchlassgrad in % [g]	Schallschutzwert in dB	Luftdurchlässigkeitsklasse
2fach-Verglasung				
2fach Comfort (2C)				
1,00	1,1	51	37	4
2fach Premium (2P)				
1,00	1,1	33	37	4
3fach-Verglasung				
3fach Comfort (3C)				
0,70	0,90	47	38	4
3fach Premium (3P)				
0,50	0,77	47	38	4
3fach Acoustic (3A)*				
0,50	0,78	43	42	4

* 3fach Acoustic (3A)

Für diese Dachfenstergrößen ist die Glasart 3fach Acoustic (3A) erhältlich.

Dachfenstergröße	055/070	055/078*	055/098*	066/098*	066/118*	066/140*	078/098*	070/118	078/118*	078/140*	078/160*	094/098*	094/118*	094/140*	094/160*	114/118*	114/140*	114/160	134/098	134/140	134/160
Dachfenster - Holz wärmegeämmt Holz natur Aluminium Manuelle Bedienung																					
2fach Comfort (2C) - [Q-4 H2CAL xxx/xxx P5]																					
Q42C xxx/xxx H200	399,-●	399,-●	429,-●	477,-●	499,-●	546,-●	482,-●	526,-●	526,-●	580,-●	676,-●	603,-●	648,-●	677,-●	707,-●	662,-●	741,-●	810,-●	720,-●	800,-●	938,-●
2fach Premium (2P) - [Q-4 H2PAL xxx/xxx P5]																					
Q42P xxx/xxx H200	429,-●	429,-●	459,-●	507,-●	529,-●	576,-●	512,-●	556,-●	556,-●	610,-●	706,-●	633,-●	678,-●	707,-●	737,-●	692,-●	771,-●	840,-●	750,-●	830,-●	968,-●
3fach Comfort (3C) - [Q-4 H3CAL xxx/xxx P5]																					
Q43C xxx/xxx H200	626,-●	626,-●	660,-●	703,-●	725,-●	768,-●	713,-●	755,-●	755,-●	805,-●	893,-●	824,-●	869,-●	893,-●	922,-●	878,-●	955,-●	1 019,-●	934,-●	1 007,-●	
Eindeckrahmen - [EDW 1x1AL xxx/xxx P_]																					
EDW xxx/xxx Qx200	97,-●	97,-●	100,-●	104,-●	111,-●	117,-●	111,-●	117,-●	117,-●	124,-●	137,-●	125,-●	133,-●	137,-●	143,-●	137,-●	146,-●	150,-●	147,-●	154,-●	168,-●
Montage-, Dämm- und Anschlussrahmen - [MDA Q_ xxx/xxx 80x90]																					
MDA xxx/xxx Qx89		130,-●	142,-●	151,-●	158,-●	168,-●	158,-●	168,-●	168,-●	183,-●	197,-●	168,-●	183,-●	197,-●	208,-●	197,-●	208,-●	223,-●	197,-●	223,-●	231,-●
Außenrollladen Solar - [ZRO S Q4AL xxx/xxx OR1]																					
ZRO S xxx/xxx Qx_1	523,-●	523,-●	555,-●	575,-●	591,-●	612,-●	585,-●	612,-●	612,-●	638,-●	680,-●	628,-●	654,-●	685,-●	743,-●	691,-●	732,-●	765,-●	691,-●	784,-●	837,-●
Verdunkelungsrollo Manuell - [ZRV QM AL_xxx/xxx V..]																					
ZRV M xxx/xxx Qx_AV01 (PG1)	100,-●	100,-●	108,-●	122,-●	128,-●	140,-●	128,-●	140,-●	140,-●	151,-●	163,-●	140,-●	151,-●	163,-●	189,-●	170,-●	190,-●	212,-●	170,-●	212,-●	235,-●

Weitere technische Werte finden Sie in „Planung & Technik“ auf Seite 147.



Aufpreise
Seite 12

RotoQ Tronic Schwingfenster Q4 Kunststoff

Handwerk in Kunststoff als Dachfenster mit Standardmaß

Funk & Solar



Anwendungsbereich: Dachneigungen von 15 - 79°

Die Vorteile im Überblick

- Nachträgliche Einstellmöglichkeit dank flexibler Nachjustierung des Flügels.
- Einfache Inbetriebnahme durch beiliegendes Inbetriebnahmeset zum Öffnen und Schließen vor der Elektroinstallation
- Automatisches Schließen bei Regen dank serienmäßigem Regensensor

Lieferzeiten

- = 3 Arbeitstage
- = 5 Arbeitstage
- = 8 Arbeitstage

Perfekt kombinierbar mit

- Eindeckrahmen **Seite 79**
- Anschlussprodukte **Seite 103**
- Ausstattung **Seite 111**
- Automatisierung **Seite 131**

Hinweise

Auf Anfrage Längen bis 180 cm möglich.

Technische Werte Verglasung

Wärmedämmwert Scheibe in W / (m ² * K) [Ug]	Wärmedämmwert Dachfenster in W / (m ² * K) [Uw]	Gesamtenergie- durchlass- grad in % [g]	Schall- schutzwert in dB	Luftdurchläs- sigkeitsklasse
2fach-Verglasung				
2fach Comfort (2C)				
1,00	1,1	51	37	4
2fach Premium (2P)				
1,00	1,1	33	37	4
3fach-Verglasung				
3fach Comfort (3C)				
0,70	0,90	47	38	4
3fach Premium (3P)				
0,50	0,77	47	38	4
3fach Acoustic (3A)*				
0,50	0,78	43	44	4

* 3fach Acoustic (3A)

Für diese Dachfenstergrößen ist die Glasart 3fach Acoustic (3A) erhältlich.

Dachfensterzubehör (separat zu bestellen)

Wandsender Funk
ZEL STG WS1 G G2
Preis: 71,-



Handsender 5 Kanal
ZEL STG HS5 G2 S/W
Preis: 111,-



Taster-Anschlusskabel 10 m
ZEL STG TAK
Preis: 39,-



Aufpreise

Bedienung	Solar (SF)	58,-●
-----------	------------	-------

Exzellentes
Schalldämmmaß
von 44 dB bei einem
U_w-Wert von 0,78
mit Acoustic 3fach
Glas 3A

Dachfenstergröße	055/078*	055/098*	066/098*	066/118*	066/140*	078/098*	078/118*	078/140*	078/160*	094/098*	094/118*	094/140*	094/160*	114/118*	114/140*	114/160	134/098	134/140	134/160	
Dachfenster - Kunststoff wärmedämmt weiß Aluminium Funk Bedienung																				
2fach Comfort (2C) - [QT4 K2CAL xxx/xxx P5 F]																				
Q42C xxx/xxx K2EF	1 039,-●	1 076,-●	1 126,-●	1 150,-●	1 199,-●	1 132,-●	1 178,-●	1 232,-●	1 336,-●	1 232,-●	1 303,-●	1 336,-●	1 370,-●	1 318,-●	1 401,-●	1 464,-●	1 382,-●	1 464,-●	1 543,-●	
2fach Premium (2P) - [QT4 K2PAL xxx/xxx P5 F]																				
Q42P xxx/xxx K2EF	1 069,-●	1 106,-●	1 156,-●	1 180,-●	1 229,-●	1 162,-●	1 208,-●	1 262,-●	1 366,-●	1 262,-●	1 333,-●	1 366,-●	1 400,-●	1 348,-●	1 431,-●	1 494,-●	1 412,-●	1 494,-●	1 573,-●	
3fach Comfort (3C) - [QT4 K3CAL xxx/xxx P5 F]																				
Q43C xxx/xxx K2EF	1 204,-●	1 241,-●	1 289,-●	1 314,-●	1 363,-●	1 296,-●	1 343,-●	1 397,-●	1 500,-●	1 397,-●	1 466,-●	1 500,-●	1 534,-●	1 484,-●	1 565,-●	1 629,-●	1 547,-●	1 629,-●	1 684,-●	
Eindeckrahmen - [EDW 1x1AL xxx/xxx P_]																				
EDW xxx/xxx Qx200	97,-●	100,-●	104,-●	111,-●	117,-●	111,-●	117,-●	124,-●	137,-●	125,-●	133,-●	137,-●	143,-●	137,-●	146,-●	150,-●	147,-●	154,-●	168,-●	
Montage-, Dämm- und Anschlussrahmen - [MDA Q_ xxx/xxx 80x90]																				
MDA xxx/xxx Qx89	130,-●	142,-●	151,-●	158,-●	168,-●	158,-●	168,-●	183,-●	197,-●	168,-●	183,-●	197,-●	208,-●	197,-●	208,-●	223,-●	197,-●	223,-●	231,-●	
Außenrollladen Elektrisch - [ZRO E O4 AL xxx/xxx QR1]																				
ZRO E xxx/xxx Qx_ 1	419,-●	451,-●	472,-●	489,-●	509,-●	483,-●	509,-●	536,-●	590,-●	527,-●	536,-●	590,-●	643,-●	590,-●	631,-●	665,-●	590,-●	684,-●	739,-●	
Verdunkelungsrollo Manuell - [ZRV QM AL_ xxx/xxx V..]																				
ZRV M xxx/xxx Qx_ AV01 (PG1)	100,-●	108,-●	122,-●	128,-●	140,-●	128,-●	140,-●	151,-●	163,-●	140,-●	151,-●	163,-●	189,-●	170,-●	190,-●	212,-●	170,-●	212,-●	235,-●	

Weitere technische Werte finden Sie in „Planung & Technik“ auf Seite 147.



Aufpreise
Seite 12

RotoQ Tronic Schwingfenster Q4 Holz

Handwerk in Holz als Dachfenster mit Standardmaß

Funk & Solar



Anwendungsbereich: Dachneigungen von 15 - 79°

Die Vorteile im Überblick

- Fehlerfreie, sichere und schnelle Montage dank cleverem Stecksystem mit akustischer Klick-Rückmeldung
- Einfache Inbetriebnahme durch beiliegendes Inbetriebnahmeset zum Öffnen und Schließen vor der Elektroinstallation
- Automatisches Schließen bei Regen dank serienmäßigem Regensensor

Lieferzeiten

- = 3 Arbeitstage
- = 5 Arbeitstage
- = 8 Arbeitstage
- = 15 Arbeitstage

Perfekt kombinierbar mit

- Eindeckrahmen **Seite 79**
- Anschlussprodukte **Seite 103**
- Ausstattung **Seite 111**
- Automatisierung **Seite 131**

Hinweise

Auf Anfrage Längen bis 180 cm möglich.

Technische Werte Verglasung

Wärmedämmwert Scheibe in W / (m ² * K) [Ug]	Wärmedämmwert Dachfenster in W / (m ² * K) [Uw]	Gesamtenergiedurchlassgrad in % [g]	Schallschutzwert in dB	Luftdurchlässigkeitsklasse
2fach-Verglasung				
2fach Comfort (2C)				
1,00	1,1	51	37	4
2fach Premium (2P)				
1,00	1,1	33	37	4
3fach-Verglasung				
3fach Comfort (3C)				
0,70	0,90	47	38	4
3fach Premium (3P)				
0,50	0,77	47	38	4
3fach Acoustic (3A)*				
0,50	0,78	43	42	4

* 3fach Acoustic (3A)

Für diese Dachfenstergrößen ist die Glasart 3fach Acoustic (3A) erhältlich.

Dachfensterzubehör (separat zu bestellen)

Wandsender Funk
ZEL STG WS1 G G2
Preis: 71,-



Handsender 5 Kanal
ZEL STG HS5 G2 S/W
Preis: 111,-



Taster-Anschlusskabel 10 m
ZEL STG TAK
Preis: 39,-



Aufpreise

Bedienung	Solar (SF)	58,-●
-----------	------------	-------

Dachfenstergröße	055/078*	055/098*	066/098*	066/118*	066/140*	078/098*	078/118*	078/140*	078/160*	094/098*	094/118*	094/140*	094/160*	114/118*	114/140*	114/160	134/098	134/140	134/160	
Dachfenster - Holz wärmegeklämt Holz natur Aluminium Funk Bedienung																				
2fach Comfort (2C) - [QT4 H2CAL xxx/xxx P5 F]																				
Q42C xxx/xxx H2EF	892,-●	922,-●	970,-●	992,-●	1 039,-●	975,-●	1 019,-●	1 073,-●	1 169,-●	1 096,-●	1 141,-●	1 170,-●	1 200,-●	1 155,-●	1 234,-●	1 303,-●	1 213,-●	1 293,-●	1 431,-●	
2fach Premium (2P) - [QT4 H2PAL xxx/xxx P5 F]																				
Q42P xxx/xxx H2EF	922,-●	952,-●	1 000,-●	1 022,-●	1 069,-●	1 005,-●	1 049,-●	1 103,-●	1 199,-●	1 126,-●	1 171,-●	1 200,-●	1 230,-●	1 185,-●	1 264,-●	1 333,-●	1 243,-●	1 323,-●	1 461,-●	
3fach Comfort (3C) - [QT4 K3CAL xxx/xxx P5 F]																				
Q43C xxx/xxx H2EF	1 119,-●	1 153,-●	1 196,-●	1 218,-●	1 261,-●	1 206,-●	1 248,-●	1 298,-●	1 386,-●	1 317,-●	1 362,-●	1 386,-●	1 415,-●	1 371,-●	1 448,-●	1 512,-●	1 427,-●	1 500,-●	1 570,-●	
Eindeckrahmen - [EDW 1x1AL xxx/xxx P_]																				
EDW xxx/xxx Qx200	97,-●	100,-●	104,-●	111,-●	117,-●	111,-●	117,-●	124,-●	137,-●	125,-●	133,-●	137,-●	143,-●	137,-●	146,-●	150,-●	147,-●	154,-●	168,-●	
Montage-, Dämm- und Anschlussrahmen - [MDA Q_ xxx/xxx 80x90]																				
MDA xxx/xxx Qx89	130,-●	142,-●	151,-●	158,-●	168,-●	158,-●	168,-●	183,-●	197,-●	168,-●	183,-●	197,-●	208,-●	197,-●	208,-●	223,-●	197,-●	223,-●	231,-●	
Außenrolläden Elektrisch - [ZRO E Q4 AL xxx/xxx QR1]																				
ZRO E xxx/xxx Qx_ 1	419,-●	451,-●	472,-●	489,-●	509,-●	483,-●	509,-●	536,-●	590,-●	527,-●	536,-●	590,-●	643,-●	590,-●	631,-●	665,-●	590,-●	684,-●	739,-●	
Verdunkelungsrollo Manuell - [ZRV QM AL_ xxx/xxx V..]																				
ZRV M xxx/xxx Qx_ AV01 (PG1)	100,-●	108,-●	122,-●	128,-●	140,-●	128,-●	140,-●	151,-●	163,-●	140,-●	151,-●	163,-●	189,-●	170,-●	190,-●	212,-●	170,-●	212,-●	235,-●	

Weitere technische Werte finden Sie in „Planung & Technik“ auf Seite 147.



Besondere Anwendungsfenster Die Spezialisten von Roto

Besondere Herausforderungen verlangen spezielle Lösungen. Mit den Roto Spezialprodukten sind Sie auch hier auf der sicheren Seite. Ob zweiter Rettungsweg, wirksamer Schutz vor Rauchgasentwicklung im Brandfall, schneller und sicherer Zugang zum Dach oder ungetrübte Aussichten und mehr Wohnkomfort: Roto hat die passende Lösung für alle Aufgabenstellungen am geeigneten Dach - mit Sicherheit.



Designo R0 Panorama-Dachschiefenfenster Roto Azuro

- Macht die Dachwohnung zum Sonnendeck
- Öffnungsfläche 2,60 m x 1,70 m
- Hochwertige Isolierverglasung serienmäßig – Hightech-Niedrigenergie-Verglasung auf Wunsch
- Außenmarkise und Falstores in vielen Farben erhältlich



Designo R8/R3 Wohndachausstieg

- Für beheizte Wohnräume
- Anschlag links oder rechts – bei Bestellung frei wählbar
- Schutz vor Zuschlagen durch Gasdruckfeder
- Designo Optik: Modernes Design mit Anthrazit-Metallic-Effektlack
- Innenausstattung verfügbar



Designo R2 Wohndachausstieg

- Für ungedämmte Dachräume
- Anschlag rechts, umrüstbar auf links
- Schutz vor Zuschlagen
- Farbe: Anthrazit



Designo R2 Wohndachluke

- Dachluke zum Ausleuchten des Dachbodens
- Passend für wellige Dachdeckungen
- Nicht abnehmbarer Griff mit drei Lüftungspositionen und einer Verriegelungsposition



Designo R8 Wohnsicherheitsausstieg

- Der Sicherheitsausstieg erfüllt die Anforderungen als zweiter Rettungsweg
- Bequeme Bedienung aller Fensterfunktionen mit einer Hand
- Designo Optik: Modernes Design mit Anthrazit-Metallic-Effektlack
- Problemlose Montage von Ausstattung möglich



Designo R1 Wohn-Fassadenanschlussfenster

- Mehr Licht, mehr Ausblick, mehr Wohnkomfort
- Auch im Sitzen freie Sicht nach außen
- Mit Roto Falstore kombinierbar für optische Akzente und angenehme Raumatmosphäre
- Designo Optik: Modernes Design mit Anthrazit-Metallic-Effektlack
- Maßgefertigte Lösung passend zu Renovierungs- und Naturmaß-Dachfenstern auf Anfrage erhältlich



Designo R5 Rauch- und Wärmeabzugsanlage

- Optimaler Rauchabzug mit Kamineffekt im Brandfall
- Kettenmotor öffnet im Brandfall automatisch (in Verbindung mit RWA-Steuerungspaket)
- Systemgeprüft nach DIN EN 12101-2
- Designo Optik: Modernes Design mit Anthrazit-Metallic-Effektlack



RotoQ Entrauchungsfenster Q4

- Entrauchungsfenster auf Basis des RotoQ
- Mit vormontiertem Antrieb zur Entrauchung verdeckt oben
- Fehlerfreie, sichere und schnelle Montage dank cleverem Stecksystem mit akustischer Klick-Rückmeldung



Designo R0 Panorama-Dachschiebefenster Roto Azuro Dachfenster mit Standardmaß in Holz weiß



Anwendungsbereich: Dachneigungen von 25 - 65°
Ab einer Einbauhöhe von 1000 mm ü. M. Druckausgleich nötig.

Die Vorteile im Überblick

- Wohnen mit Atelier-Flair: macht die Dachwohnung zum Sonnendeck
- Öffnungsfläche 2,60 x 1,70 m
- Öffnet Horizonte auf Knopfdruck: freie Sicht durch patentierte Stapeltechnik für die Fensterflügel
- Einfache Reinigung durch einzeln aushängbare Flügel
- Hochwertige Isolierverglasung serienmäßig - Hightech-Niedrigenergie-Verglasung auf Wunsch
- Innenausstattung verfügbar

Im Preis inbegriffen ist unser exklusives Leistungspaket:

Preis auf Anfrage

- Premium Produktqualität: ein Steuerungskonzept, das aktuellsten Richtlinien für kraftbetätigte Fenster gerecht wird, Fensterelektronik, sowie höchste Materialqualität. Ein Einbauzertifikat gibt Ihnen die Sicherheit, dass das Produkt den Roto Qualitätsansprüchen entspricht.
- Premium Leistung: Außenmarkise im Preis enthalten sowie Eindeckrahmen inklusive (freie Material- und Farbwahl).
- Premium Service: Einbauhilfe durch Roto Service für mehr Sicherheit für den Dachhandwerker. Exklusives 5 Jahre Premium Service- und Wartungspaket im Preis inklusive.



Verglasungen

Das Plus bei der Verglasung trotz großer Öffnungsfläche? Beim Roto Azuro Panorama-Dachfenster kann zwischen der serienmäßigen 2fach Sicherheits- und Wärmedämm-Isolierverglasung oder der besonders energiesparenden 3fach Isolierverglasung gewählt werden.

Technische Werte Verglasung

Wärmedämmwert Scheibe in $W / (m^2 \cdot K)$ [Ug]	Wärmedämmwert Dachfenster in $W / (m^2 \cdot K)$ [Uw]	Gesamtenergiedurchlassgrad in % [g]	Schallschutzwert in dB	Luftdurchlässigkeitsklasse
2fach-Verglasung				
2fach Comfort (8A)				
1,00	1,1	51	37	3
3fach-Verglasung				
3fach Premium (9A)				
0,50	0,81	47	38	3



Roto Azuro Sonnenschutz – Licht und Hitzeschutz nach Bedarf

Markisen und Faltscreens sind das funktionelle Angebot für den individuellen Sonnenschutz. Die durchdachte Technik und die unauffällige Ästhetik sorgen für ein angenehmes Raumklima und sind eine ideale Ergänzung zum Roto Azuro Panorama-Dachfenster. Genießen Sie die großzügige Helligkeit eines Ateliers, ohne unter drückender Hitze zu leiden oder von eindringendem Sonnenlicht geblendet zu werden.

Außenmarkise im Lieferumfang inbegriffen!



Die Roto Azuro Außenmarkise

95 % der unerwünschten Wärmestrahlung werden abgehalten.

Der Roto Azuro Faltscreen (ohne Abb.)

Ob Sonnenschutz, Abdunkelung oder Dekoration. Der Roto Azuro Faltscreen lässt viel Raum für die Verwirklichung individueller Wünsche. Die stufenlos verstellbare Ausstattung gibt es in verschiedenen Dekoren und Farben.

Die Vorteile im Überblick

- Optimaler Hitzeschutz, angenehmes Raumklima
- In vielen Behangfarben lieferbar
- Elektrischer Antrieb serienmäßig, Bedienung per Schalter

Die Vorteile im Überblick

- Angenehme Raumatmosphäre am Tag
- Stufenlos in seitlichen Schienen geführt

Weitere technische Werte finden Sie in „Planung & Technik“ auf Seite 147.

Aufpreise
Seite 12

Designo R8 Wohndachausstieg

Dachausstieg mit Standardmaß in Kunststoff für beheizte Dachräume



Anwendungsbereich: Dachneigungen von 20 - 65°, BG-Zulassung

Lieferzeiten

- = 3 Arbeitstage
- = 5 Arbeitstage

Technische Werte Verglasung

Wärmedämmwert Scheibe in W / (m ² * K) [Ug]	Wärmedämmwert Dachfenster in W / (m ² * K) [Uw]	Gesamtenergiedurchlassgrad in % [g]	Schallschutzwert in dB	Luftdurchlässigkeitsklasse
--	--	-------------------------------------	------------------------	----------------------------

3fach-Verglasung

3fach Premium (9P)

0,50	0,80	47	37	4
------	------	----	----	---

Die Vorteile im Überblick

- Schneller Einbau durch umfassende Vormontage ab Werk
- Fachgerechte Montage mit deutlicher Zeitersparnis durch Roto Anschluss-Systeme
- Herausragende Energieeffizienz durch integrierten Wärmedämmblock und 3fach-Premium-Isolierverglasung: U_w 0,80 W/m²K
- Mit Gasdruckfeder gegen das Zufallen
- Anschlag links oder rechts - bei Bestellung frei wählbar
- Designo-Optik: modernes Design mit Anthrazit-Metallic-Effektlack
- Kurt - die Quadro Kran- und Traglasche serienmäßig für leichten Transport und einfaches Handling auf der Baustelle

Hinweise

Bild zeigt Flügelanschlag rechts von innen gesehen.

Bitte geben Sie bei der Bestellung die Anschlagseite von innen gesehen an, z. B. R89P xxx/xxx K2DL für links, oder ..R für rechts.

Dachfenstergröße	054/098	065/118
Dachfenstergröße	054/098	065/118
Dachausstieg - Kunststoff weiß wärmegeklämt Aluminium Manuelle Bedienung		
3fach Premium (9P) - [WDA R89P K W WD AL xx/xx L __ HAN]		
R89P xxx/xxx K2DL	1 213,-●	1 335,-●
Eindeckrahmen - [EDR Rx WD 1x1 ZIE AL xx/xx]		
EDZ xxx/xxx Rx200	97,-●	111,-●

Aufpreise
Seite 12

Designo R3 Wohndachausstieg

Dachausstieg mit Standardmaß in Kunststoff oder Holz für beheizte Dachräume



Anwendungsbereich: Dachneigungen von 20 - 79°, BG-Zulassung bis 60°

Lieferzeiten

- = 3 Arbeitstage
- = 5 Arbeitstage
- = 8 Arbeitstage

Technische Werte Verglasung

Wärmedämmwert Scheibe in W / (m ² * K) [Ug]	Wärmedämmwert Dachfenster in W / (m ² * K) [Uw]	Gesamtenergiedurchlassgrad in % [g]	Schallschutzwert in dB	Luftdurchlässigkeitsklasse
--	--	-------------------------------------	------------------------	----------------------------

2fach-Verglasung

2fach Comfort (8) Kunststoff

1,00	1,3	51	32	3
------	-----	----	----	---

2fach Comfort (8) Holz

1,00	1,3	51	32	4
------	-----	----	----	---

Die Vorteile im Überblick

- Schneller Einbau durch umfassende Vormontage ab Werk
- Fachgerechte Montage mit deutlicher Zeitersparnis durch Roto Anschluss-Systeme
- Mit BG-Zulassung bis 60° Dachneigung
- Anschlag links oder rechts - bei Bestellung frei wählbar
- Schutz vor Zuschlagen durch Gasdruckfeder

Aufpreise

Außen-Abschlussvorrichtung	47,-●
-----------------------------------	-------

Hinweise

Bild zeigt Flügelanschlag rechts von innen gesehen.

Bitte geben Sie bei der Bestellung die Anschlagseite von innen gesehen an, z. B. R38 xxx/xxx K2DL für links, oder ..R für rechts.

Dachfenstergröße	054/098	065/118	074/098	094/098
Dachfenstergröße	054/098	065/118	074/098	094/098
Dachausstieg - Kunststoff oder Holz wärmegeklämt Aluminium Manuelle Bedienung				
2fach Comfort (8) - [WDA R38 K W WD AL xx/xx L __ HAN / WDA R38 H W WD AL xx/xx L __ HAN]				
R38_ xxx/xxx K2DL	532,-●	751,-●	737,-●	
R38_ xxx/xxx H2DL	469,-●	661,-●	650,-●	672,-●
Eindeckrahmen - [EDR Rx WD 1x1 ZIE AL xx/xx]				
EDZ xxx/xxx Rx200	97,-●	111,-●	111,-●	119,-●
Montage-, Dämm- und Anschlussrahmen - [EZB MDA Rx xx/xx 80x90]				
MDA xxx/xxx Rx89	142,-●	158,-●	158,-●	168,-●

Weitere technische Werte finden Sie in „Planung & Technik“ auf Seite 147.

Designo R2 Wohndachausstieg Dachfenster mit Standardmaß in Kunststoff



Anwendungsbereich: Dachneigungen von 15 - 79°

Lieferzeiten

- = 8 Arbeitstage

Technische Werte Verglasung

Wärmedämmwert Scheibe in W / (m ² * K) [Ug]	Wärmedämmwert Dachfenster in W / (m ² * K) [Uw]	Gesamtenergie- durchlassgrad in % [g]	Luftdurchlässig- keitsklasse
2fach-Verglasung			
2fach Standard (5)			
2,70	3,1	79	3

Die Vorteile im Überblick

- Einfache und schnelle Montage dank vormontiertem Eindeckrahmen
- Erhöhte Individualität und Anpassung an die baulichen Gegebenheiten durch frei umrüstbaren Anschlag auf der Baustelle

Hinweise

Bild zeigt Flügelanschlag rechts von innen gesehen. Vor Ort umrüstbar auf links. Fensterflügel seitlich öffnend.

Mit dem WDA R25 K bietet Roto auch einen Dachausstieg für unausgebaute Dachräume an. Die einfache Variante des Wohndachausstiegs ist BG-zertifiziert und als Schornstiefegerausstieg zugelassen.

Aufpreise

Außen-Abschlussvorrichtung	47,-●
-----------------------------------	-------

Dachfenstergröße **055/080**

Dachfenster - Kunststoff | Aluminium | Manuelle Bedienung

2fach Standard (5) - [WDA R25 K AL xx/xx __ HAN]

R25_ xxx/xxx K1DA	325,-●
-------------------	--------

Weitere technische Werte finden Sie in „Planung & Technik“ auf Seite 147.

Designo R2 Wohndachluke Dachfenster mit Standardmaß in Holz



Anwendungsbereich: Dachneigungen von 15 - 65°

Lieferzeiten

- = 8 Arbeitstage

Die Vorteile im Überblick

- Vollständiges Öffnen möglich, um den Zugang zum Dach zu ermöglichen
- Werkseitig vormontierter Eindeckrahmen für Ziegel
- Die Dichtheit wird durch zwei EPDM-Dichtungen unter und über der Verglasung, sowie durch die umlaufende Dichtung des Rahmens gewährleistet
- Rahmen aus Kiefer, mit umlaufender Holzschutzimprägnierung und -grundierung

Hinweise

Nicht für Blechdach einsetzbar.

Dachfenstergröße **045/055** **045/060*** **045/073**

Dachfenster - Holz / Aluminium | Manuelle Bedienung

2fach Standard (0) - [WDL R20 H N __ AL xx/xx __ ZIE SB]

R20_ xxx/xxx EDZ SB	170,-●	177,-●	185,-●
---------------------	--------	--------	--------

* Dachluke seitlich öffnend, bitte Anschlagseite bei Bestellung angeben.



Designo R8 Wohnsicherheitsausstieg

Dachfenster mit Standardmaß in Kunststoff und Holz

Aufpreise
Seite 12



Anwendungsbereich: Dachneigungen von 20 - 65°

Die Vorteile im Überblick

- Höhere Montagesicherheit und Einbaugeschwindigkeit durch umfassende Vormontage von Einbauwinkeln, Wärmedämmblock und Folienanschluss ab Werk
- Mit seitlichen Gasdruckfedern für maximale Öffnung im Notfall

Technische Werte Verglasung Holz

Wärmedämmwert Scheibe in W / (m ² * K) [Ug]	Wärmedämmwert Dachfenster in W / (m ² * K) [Uw]	Gesamtenergiedurchlassgrad in % [g]	Schallschutzwert in dB	Luftdurchlässigkeitsklasse
2fach-Verglasung				
2fach Comfort (8C)				
1,00	1,1	52	34	3
3fach-Verglasung				
3fach Premium (9P)				
0,50	0,82	47	37	3

Technische Werte Verglasung Kunststoff

Wärmedämmwert Scheibe in W / (m ² * K) [Ug]	Wärmedämmwert Dachfenster in W / (m ² * K) [Uw]	Gesamtenergiedurchlassgrad in % [g]	Schallschutzwert in dB	Luftdurchlässigkeitsklasse
2fach-Verglasung				
2fach Comfort (8C)				
1,00	1,1	52	34	4
3fach-Verglasung				
3fach Premium (9P)				
0,50	0,80	47	37	4

Das Sicherheits-Plus

Der Roto Designo R8 Wohnsicherheitsausstieg basiert auf dem Designo R8 Klapp-Schwingfenster. Zusätzlich ist das Fenster mit einer Ausstellmechanik ausgestattet, die eine pneumatische Öffnung möglich macht (bis 1,20 m). Im Notfall ist damit ein gefahrloser Ausstieg auf das Dach gewährleistet, auch wenn der Außenrollladen geschlossen ist.

Dachfenstergröße	074/140	114/140	114/160
Dachfenstergröße			

Dachfenster - Kunststoff & Holz natur / wärmegeklärt / Aluminium | Manuelle Bedienung

2fach Comfort (8C) - [WSA R88C K W WD AL xx/xx _ HAN]

R88C xxx/xxx K2SA	1 167,-	1 379,-	1 533,-
R88C xxx/xxx H2SA	1 105,-	1 295,-	1 436,-

3fach Premium (9P) - [WSA R89P K W WD AL xx/xx _ HAN]

R89P xxx/xxx K2SA	1 496,-	1 769,-	1 900,-
R89P xxx/xxx H2SA	1 356,-	1 600,-	1 722,-

Eindeckrahmen - [EDR Rx WD 1x1 ZIE AL xx/xx]

EDZ xxx/xxx Rx200	121,-	136,-	147,-
-------------------	-------	-------	-------

Montage-, Dämm- und Anschlussrahmen - [EZB MDA Rx xx/xx 80x90]

MDA xxx/xxx Rx89	183,-	208,-	223,-
------------------	-------	-------	-------

Lieferzeiten

- = 3 Arbeitstage
- = 5 Arbeitstage
- = 8 Arbeitstage
- = 30 Arbeitstage

Hinweis: Bei Verwendung des Wohnsicherheitsausstiegs in einem Kombinationseinbau kontaktieren Sie bitte unseren Vertriebsinnendienst für weitere Informationen.

Designo R1 Wohn-Fassadenanschlussfenster

Dachfenster mit Standardmaß in Kunststoff oder Holz

Aufpreise
Seite 12



Anwendungsbereich: Fassadenanschluss

Die Vorteile im Überblick

- Nahezu unbegrenzte Möglichkeiten - Fensterlängen bis 1,80 m realisierbar
- Realisierbar in nahezu jedem gewünschten Format, für optimale Raumbelichtung
- Wasserableittrinne im Lieferumfang des Eindeckrahmens enthalten
- Passende Eindeckrahmen

Technische Werte Verglasung Holz

Wärmedämmwert Scheibe in W / (m ² * K) [Ug]	Wärmedämmwert Dachfenster in W / (m ² * K) [Uw]	Gesamtenergiedurchlassgrad in % [g]	Schallschutzwert in dB	Luftdurchlässigkeitsklasse
2fach-Verglasung				
2fach Comfort (8F)				
1,1	1,20	48	36	3
3fach-Verglasung				
3fach Premium (9B)				
0,70	1,00	46	43	3

Technische Werte Verglasung Kunststoff

Wärmedämmwert Scheibe in W / (m ² * K) [Ug]	Wärmedämmwert Dachfenster in W / (m ² * K) [Uw]	Gesamtenergiedurchlassgrad in % [g]	Schallschutzwert in dB	Luftdurchlässigkeitsklasse
2fach-Verglasung				
2fach Comfort (8F)				
1,00	1,1	47	33	4
3fach-Verglasung				
3fach Premium (9B)				
0,60	0,84	49	41	4

Dachfenstergröße Kunststoff	074/061	074/096	074/116	094/061	094/096	094/116	114/061	114/096	114/116	134/096
Dachfenstergröße Holz	074/058	074/093	074/113	094/058	094/093	094/113	114/058	114/093	114/113	134/093

Dachfenster - [WFA R18F/9B K/H W _ AL xx/xx _ KIF (mit Abdeckschale)]

2fach Comfort (8F) - 2fach Sicherheits- und Wärmedämm-Isolierverglasung

R18F xxx/xxx K1KIF	874,-	927,-	973,-	929,-	981,-	1 032,-	1 002,-	1 065,-	1 134,-	1 150,-
R18F xxx/xxx H1KIF	589,-	647,-	718,-	638,-	698,-	737,-	707,-	764,-	850,-	848,-

3fach Premium (9B) - 3fach Sicherheits- und Wärmedämm-Isolierverglasung

R19B xxx/xxx K1KIF	947,-	1 002,-	1 026,-	1 026,-	1 059,-	1 109,-	1 079,-	1 139,-	1 204,-	1 150,-
R19B xxx/xxx K1KIF	787,-	847,-	932,-	842,-	921,-	979,-	926,-	992,-	1 030,-	1 095,-

Eindeckrahmen - [EFA Rx WD 1x1 ZSD AL] - Beispiele mit Dachfenster xx/14

EFF xxx/xxx Rx200 07/14	221,-	221,-	221,-	-	-	-	-	-	-	-
EFF xxx/xxx Rx200 09/14	-	-	-	233,-	233,-	233,-	-	-	-	-
EFF xxx/xxx Rx200 11/14	-	-	-	-	-	-	238,-	238,-	238,-	-
EFF xxx/xxx Rx200 13/14	-	-	-	-	-	-	-	-	-	242,-

Das Wohn-Fassadenanschlussfenster in Kunststoff ohne Alu-Abdeckschale ist auf Anfrage erhältlich. Die Breite des Dachfensters bestimmt die Wahl des für die Kombination erforderlichen Eindeckrahmens EFF. Der Lieferumfang des Eindeckrahmens EFF umfasst den Eindeckrahmen des darüberliegenden, mit dem WFA kombinierten Dachfensters und die Einbauwinkel. Weitere Eindeckrahmen finden Sie auf Seite 79.



Aufpreise
Seite 12

Designo R5 Rauch- und Wärmeabzugsanlage Dachfenster mit Standardmaß in Kunststoff oder Holz für Rauch- und Wärmeabzugsanlagen



Anwendungsbereich:
Dachneigungen von 20 - 45° bei Anforderungen nach aerodynamisch wirksamer Öffnungsfläche
Dachneigungen von 20 - 65° bei Anforderungen nach geometrischer Öffnungsfläche

Die Vorteile im Überblick

- Schneller Einbau durch umfassende Vormontage ab Werk
- Fachgerechte Montage mit deutlicher Zeitersparnis durch Roto Anschluss-Systeme
- Systemgeprüft nach DIN EN 12101-2
- Sicherheitsglas VSG innen
- Öffnet im Brandfall automatisch

Technische Werte Verglasung Kunststoff

Wärmedämmwert Scheibe in W / (m ² * K) [Ug]	Wärmedämmwert Dachfenster in W / (m ² * K) [Uw]	Gesamtenergiedurchlassgrad in % [g]	Schallschutzwert in dB	Luftdurchlässigkeitsklasse
2fach-Verglasung				
2fach Comfort (8)				
1,10	1,3	51	38	4

Technische Werte Verglasung Holz

Wärmedämmwert Scheibe in W / (m ² * K) [Ug]	Wärmedämmwert Dachfenster in W / (m ² * K) [Uw]	Gesamtenergiedurchlassgrad in % [g]	Schallschutzwert in dB	Luftdurchlässigkeitsklasse
2fach-Verglasung				
2fach Comfort (8)				
1,10	1,3	51	37	4

Montage, Wartung und Reparatur

Sämtliche Service- und Dienstleistungen an unseren RWA-Anlagen werden durch unsere Service- und Vertriebspartner durchgeführt. Diese Unternehmen verfügen über die notwendigen Fachkenntnisse zur Planung, Errichtung, Wartung und Instandhaltung von Rauchabzugsanlagen.

Im Servicefall wenden Sie sich bitte an unsere RWA-Hotline.

01 / 698 63 13

Lieferzeiten

- = 3 Arbeitstage
- = 5 Arbeitstage
- = 8 Arbeitstage

Dachfenstergröße	065/140	094/140	114/118	114/140
Dachfenster - Kunststoff weiß & Holz natur / wärmegeämmt / Aluminium Elektrische Bedienung				
2fach Comfort (8) - [WRA R58 K W WD AL xx/xx __ HAN / WRA R58 H N WD AL xx/xx __ HAN]				
R58_ xxx/xxx K2RW	1 637,-●	1 683,-●	1 773,-●	1 825,-●
R58_ xxx/xxx H2RW	1 429,-●	1 472,-●	1 550,-●	1 594,-●
Eindeckrahmen - [EDR Rx WD 1x1 ZIE AL xx/xx]				
EDZ xxx/xxx Rx200	114,-●	125,-●	132,-●	136,-●
Montage-, Dämm- und Anschlussrahmen - [EZB MDA Rx xx/xx 80x90]				
MDA xxx/xxx Rx89	168,-●	197,-●	197,-●	208,-●

Keine Außenausstattung zulässig!

Hoher Komfort

Das Designo Dachfenster für Rauch- und Wärmeabzugsanlagen vereint alle Merkmale eines vollwertigen Roto Dachfensters und einer natürlichen Entrauchungsanlage. Dazu gehören hochwertige Verglasung, einbaufertige Vormontage und vormontierte Wärmedämmung. Im täglichen Gebrauch sorgt die stufenlos elektrisch regulierbare Lüftungsfunktion für besonderen Komfort. Das Designo Dachfenster für Rauch- und Wärmeabzugsanlagen ist in vier Größen erhältlich und kann in Kunststoff und Holz bestellt werden. Das Designo Dachfenster für

RWA-Steuerungspaket (VdS-anerkannt):

RWA-Steuerungspaket in Verbindung mit dem Designo R5

- Elektrische Steuereinrichtung (RWA-Steuerungszentrale 4503-T inkl. Gehäuse) nach VdS-Richtlinie 2581/2593, inkl. Notstromversorgung, Lüftertaster und Komfortlüftungsfunktionen, z.B. einstellbare Lüftungshub und Lüftungszeitbegrenzung
- Elektrische Handsteuereinrichtungen (RWA-Taster) in AP-Ausführung:
 - 1 Hauptbedienstelle RT 45
 - 1 optischer Brandmelder O 371
 - Ausgangsstrom: 3 A (2 x WRA 6/14; 1 x WRA 11/..., 9/... anschließbar)

Hinweis

Weitere Komponenten finden Sie in „Sets für Fensterantriebe“ auf Seite 139.

Rauch- und Wärmeabzugsanlagen ist Teil der RWA-Anlage, die bereits komplett als System zugelassen ist. Aus Sicherheitsgründen sollte die Installation nur durch einen Fachbetrieb erfolgen. RWA-Anlagen für das Designo Dachfenster für Rauch- und Wärmeabzugsanlagen fertigen und vertreiben wir in Zusammenarbeit mit einem auf diesem Gebiet führenden Spezialisten.



ZEL RWA SPA OR G2	Preis	926,-●
-------------------	-------	--------

Andere Farben der Taster und Steuerungen auf Anfrage erhältlich. Farben bitte entsprechend der Landesbauordnung bestellen.

Aufgrund der Funktion des Entrauchungsfensters ist eine Kombination mit Ausstattungsprodukten wie Rollläden oder Rollos nicht möglich.

Größenbezogene Werte	6/14	9/14	11/11	11/14
Aerodynamisch wirksame Öffnungsfläche in m²:	Zum Erreichen der Werte ist die Montage der Windleitbleche notwendig			
	≥ 0,28	≥ 0,50*	≥ 0,61*	≥ 0,62*
Geometrische Öffnungsfläche in m²:	0,76	1,14	1,17	1,41
Öffnungsweite in mm:	- Lüftungsstellung - im Brandfall			
	≤ 468 468	≥ 500 865	≤ 500 865	≤ 500 865
Öffnungswinkel:	21°	38°	46°	38°
Anwendungsbereich:	Mindestabstand zwischen Oberkante Dachfenster und First:			
	650 mm	800 mm	800 mm	800 mm
Motor:	24 V DC / 1,4 A	24 V DC / 2 A	24 V DC / 2 A	24 V DC / 2 A

Lüftungsquerschnitte/Geometrische Öffnungswinkel und weiteres Zubehör auf Anfrage.
Weitere technische Werte finden Sie in „Planung & Technik“ auf Seite 147.

RotoQ Entrauchungsfenster Q4

Dachfenster mit Standardmaß in Kunststoff oder Holz für geometrische Öffnungsflächen



Die Vorteile im Überblick

- Fehlerfreie, sichere und schnelle Montage dank cleverem Stecksystem mit akustischer Klick-Rückmeldung
- Mit vormontiertem Antrieb zur Entrauchung verdeckt oben
- Entrauchungsfenster auf Basis des RotoQ - ohne Griff

Neu Verfügbar ab April 2021!

Anwendungsbereich: Dachneigungen von 15 - 79°

Technische Werte Verglasung Kunststoff

Wärmedämmwert Scheibe in W / (m ² * K) [Ug]	Wärmedämmwert Dachfenster in W / (m ² * K) [Uw]	Gesamtenergiedurchlassgrad in % [g]	Schallschutzklasse	Luftdurchlässigkeitsklasse
2fach-Verglasung				
2fach Comfort (2C)				
1,00	1,2	51	3	4
3fach-Verglasung				
3fach Comfort (3C)				
0,70	1,0	51	3	4

Technische Werte Verglasung Holz

Wärmedämmwert Scheibe in W / (m ² * K) [Ug]	Wärmedämmwert Dachfenster in W / (m ² * K) [Uw]	Gesamtenergiedurchlassgrad in % [g]	Schallschutzklasse	Luftdurchlässigkeitsklasse
2fach-Verglasung				
2fach Comfort (2C)				
1,00	1,2	51	3	4
3fach-Verglasung				
3fach Comfort (3C)				
0,70	1,0	51	3	4

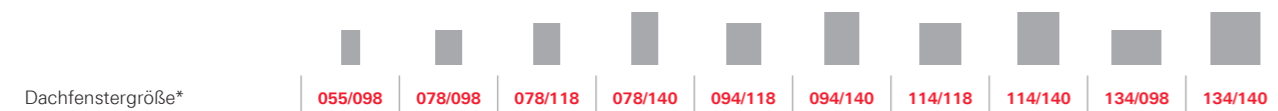

Entrauchungsfenster aus Kunststoff - wärmedämmt | weiß | Aluminium | Elektrische Bedienung

	055/098	078/098	078/118	078/140	094/118	094/140	114/118	114/140	134/098	134/140
2fach Comfort (2C)										
Q42C xxx/xxx K2RA	847,-	881,-	928,-	981,-	1 051,-	1 080,-	1 063,-	1 145,-	1 122,-	1 204,-
3fach Comfort (3C)										
Q43C xxx/xxx K2RA	1 037,-	1 071,-	1 118,-	1 171,-	1 241,-	1 270,-	1 751,-	1 335,-	1 312,-	1 394,-

Entrauchungsfenster aus Holz - wärmedämmt | Holz natur | Aluminium | Elektrische Bedienung

	055/098	078/098	078/118	078/140	094/118	094/140	114/118	114/140	134/098	134/140
2fach Comfort (2C)										
Q42C xxx/xxx H2RA	745,-	791,-	830,-	873,-	930,-	954,-	940,-	1 006,-	988,-	1 054,-
3fach Comfort (3C)										
Q43C xxx/xxx H2RA	935,-	981,-	1 020,-	1 063,-	1 120,-	1 144,-	1 130,-	1 196,-	1 178,-	1 244,-

Eindeckrahmen - [EDW 1x1AL xxx/xxx P_]

EDW xxx/xxx Qx200	055/098	078/098	078/118	078/140	094/118	094/140	114/118	114/140	134/098	134/140
	100,-	111,-	117,-	124,-	133,-	137,-	137,-	146,-	147,-	154,-

Montage-, Dämm- und Anschlussrahmen - [MDA Q_ xxx/xxx 80x90]

MDA xxx/xxx Qx89	055/098	078/098	078/118	078/140	094/118	094/140	114/118	114/140	134/098	134/140
	142,-	158,-	168,-	183,-	183,-	197,-	197,-	208,-	197,-	223,-

* Die Dachfenstergröße entspricht etwa den Blendrahmenaußenmaßen in cm.
Weitere Verglasungen auf Anfrage.

RWA-Steuerungspaket (VdS-angewiesen):

RWA-Steuerungspaket in Verbindung mit dem RotoQ Entrauchungsfenster Q4

- Elektrische Steuereinrichtung (RWA-Steuerungszentrale 4503-T inkl. Gehäuse) nach VdS-Richtlinie 2581/2593, inkl. Notstromversorgung, Lüftertaster und Komfortlüftungsfunktionen, z.B. einstellbare Lüftungshub und Lüftungszeitbegrenzung
- Elektrische Handsteuereinrichtungen (RWA-Taster) in AP-Ausführung:
 - 1 Hauptbedienstelle RT 45
 - 1 optischer Brandmelder O 371
 - 2 RotoQ Entrauchungsfenster Q4 anschließbar

RWA Steuerzentrale



ZEL RWA SPA OR G2	Preis	926,-
-------------------	-------	-------

Andere Farben der Taster und Steuerungen auf Anfrage erhältlich. Farben bitte entsprechend der Landesbauordnung bestellen.

Hinweis

Aufgrund der Funktion des Entrauchungsfensters ist eine Kombination mit Ausstattungsprodukten wie Rollläden oder Rollos nicht möglich.

Lieferzeiten

- = 5 Arbeitstage
- = 8 Arbeitstage

Größenbezogene Werte	055/098	078/098	078/118	078/140	094/118	094/140	114/118	114/140	134/098	134/140
Geometrische Öffnungsfläche in m²:	0,29	0,55	0,72	0,88	0,89	1,02	1,04	1,17	0,85	1,32
Kettenlänge in mm:	350	480	600	600	600	600	600	600	480	600

Dachfenster Renovierung

Professionelle Renovierungslösungen
auf die man sich verlassen kann



3 Schritte zum richtigen Renovierungsfenster	66
Roto Renovierungsfenster	67
RotoQ Schwingfenster Q4 AV2 (V20) Kunststoff	70
RotoQ Tronic Schwingfenster Q4 AV2 (V20) Kunststoff	70
RotoQ Schwingfenster Q4 AV2 (V20) Holz	72
RotoQ Tronic Schwingfenster Q4 AV2 (V20) Holz	72
Designo R6 Schwingfenster MR	74
Designo R8 Klapp-Schwingfenster MR	76

3 Schritte zum richtigen Renovierungsfenster Checkliste für die Baustelle

1 Laibung messen

→ Die Messung der Laibung ist die sichere Variante, um passgenaue Renovierungsfenster auszuwählen.

Type notieren

→ Type notieren und Innendienst bei Bestellung zur Kontrolle mitschicken.

2 Dacheindeckung notieren

→ Das ist wichtig für die Auswahl des richtigen Eindeckrahmens.

3 Roto Renovierungsfenster und Ausstattung wählen

→ Welches Roto Renovierungsfenster möchte Ihr Kunde – Schwingfenster oder Klapp-Schwingfenster?
→ Welche Ausstattung ist für seine Bedürfnisse sinnvoll?
→ Übersicht über alle Renovierungsgrößen auf der nächsten Seite.

Roto Profi-Tipp

Achten Sie auf ein normgerechtes Unterdach – den ÖNORM-konformen Einbau nach B4119.

Einfacher. Sicherer. Energieeffizienter.
Der Roto Montage-, Dämm- und Anschlussrahmen – das Beste für Ihr Unterdach.



Roto Renovierungsfenster Möchten Sie ein Schwingfenster oder ein Klapp-Schwingfenster?

RotoQ Schwingfenster

RotoQ Schwingfenster Q4 Standard Renovierungsfenster

Das RotoQ Dachfenster mit Standardmaß wird in Verbindung mit dem Eindeckrahmen AV2 zum Standard-Renovierungsfenster für die gängigen Fenstergrößen anderer Hersteller.

ab Seite 70



Designo Schwingfenster

Designo R6 MR Schwingfenster Maß Renovierungsfenster

Bei manchen Größen alter Dachfenster handelt es sich nicht um Standardmaße. Hierfür bieten wir maßangefertigte Dachfenster aus der Designo R6 Reihe an, die wir in jeder beliebigen Größe anfertigen können.

ab Seite 74



Designo Klapp-Schwingfenster

Designo R8 MR Klapp-Schwingfenster Maß Renovierungsfenster

Das manuelle Klapp-Schwingfenster ermöglicht einen ungehinderten Ausblick und bequemes Lüften. Durch die millimetergenaue Maßanfertigung lässt sich jedes alte Dachfenster damit tauschen – egal ob Schwing- oder Klapp-Schwingfenster und egal von welchem Hersteller.

ab Seite 76





Von der Laibung zum Roto Renovierungsfenster Übersicht aller Möglichkeiten für die Renovierung

		Laibungsbreite in mm														
		480	495	590	605	645	680	725	790	880	887	990	1080	1085	1280	1285
Laibungslänge in mm	639	R6 MR Q-4														
	719	R6 MR Q-4														
	720	R6 MR				R6 MR				R6 MR				R6 MR		R6 MR
	919	R6 MR Q-4	R6 MR Q-4			R6 MR Q-4				R6 MR Q-4						R6 MR Q-4
	920	R6 MR	R6 MR			R6 MR				R6 MR				R6 MR		R6 MR
	1060							R6 MR				R6 MR				
	1119			R6 MR Q-4	R6 MR Q-4			R6 MR Q-4				R6 MR Q-4				
	1120	R6 MR	R6 MR			R6 MR				R6 MR				R6 MR		
	1339			R6 MR Q-4				R6 MR Q-4				R6 MR Q-4				R6 MR Q-4
	1340		R6 MR			R6 MR				R6 MR				R6 MR		R6 MR
	1390											R6 MR				
	1540					R6 MR				R6 MR				R6 MR		
	1541							R6 MR Q-4				R6 MR Q-4			R6 MR Q-4	R6 MR Q-4
	1740					R6 MR				R6 MR						

Von der alten Type zu den Roto Renovierungsfenstern Übersicht aller Möglichkeiten für die Renovierung

Größe der alten Type	Laibungsmaß Breite in mm	Laibungsmaß Länge in mm	Roto Renovierungsfenster		
			RotoQ AV2	Roto Designo R6 MR	Roto Designo R8 MR
1	725	919	Q 078/098 AV2	R6 723/917 MR	R8 723/917 MR
2	725	1339	Q 078/140 AV2	R6 723/1337 MR	R8 723/1337 MR
3	887	1541	Q 094/160 AV2	R6 885/1539 MR	R8 885/1539 MR
4	1085	1119	Q 114/118 AV2	R6 1083/1117 MR	R8 1083/1117 MR
5	645	1039	X	R6 643/1037 MR	R8 643/1037 MR
5	645	1119	Q 070/118 AV2	R6 643/1117 MR	R8 643/1117 MR
6	505	933	Q 055/098 AV2	R6 503/931 MR	R8 503/931 MR
7	1285	919	Q 134/098 AV2	R6 1283/917 MR	R8 1283/917 MR
8	1285	1339	Q 134/140 AV2	R6 1283/1337 MR	R8 1283/1337 MR
9	505	733	Q 055/078 AV2	R6 503/731 MR	R8 503/731 MR
10	1085	1339	Q 114/140 AV2	R6 1083/1337 MR	R8 1083/1337 MR
13	725	1541	Q 078/160 AV2	R6 723/1539 MR	R8 723/1539 MR
14	725	1119	Q 078/118 AV2	R6 723/1117 MR	R8 723/1117 MR
31	887	919	Q 094/098 AV2	R6 885/917 MR	R8 885/917 MR
102	505	733	Q 055/078 AV2	R6 503/731 MR	R8 503/731 MR
104	505	933	Q 055/098 AV2	R6 503/931 MR	R8 495/919 MR
204	615	933	Q 066/098 AV2	R6 613/931 MR	R8 613/931 MR
206	615	1133	Q 066/118 AV2	R6 613/1131 MR	R8 613/1131 MR
304	725	919	Q 078/098 AV2	R6 723/917 MR	R8 723/917 MR
306	725	1119	Q 078/118 AV2	R6 723/1117 MR	R8 723/1117 MR
308	725	1339	Q 078/140 AV2	R6 723/1337 MR	R8 723/1337 MR
310	725	1541	Q 078/160 AV2	R6 723/1539 MR	R8 723/1539 MR
404	887	919	Q 094/098 AV2	R6 885/917 MR	R8 885/917 MR
406	887	1119	Q 094/118 AV2	R6 885/1117 MR	R8 885/1117 MR
408	887	1339	Q 094/140 AV2	R6 885/1337 MR	R8 885/1337 MR
410	887	1541	Q 094/160 AV2	R6 885/1539 MR	R8 885/1539 MR
606	1085	1119	Q 114/118 AV2	R6 1083/1117 MR	R8 1083/1117 MR
608	1085	1339	Q 114/140 AV2	R6 1083/1337 MR	R8 1083/1337 MR
610	1085	1541	Q 114/160 AV2	R6 1083/1539 MR	R8 1083/1539 MR
804	1285	919	Q 134/098 AV2	R6 1283/917 MR	R8 1283/917 MR
808	1285	1339	Q 134/140 AV2	R6 1283/1337 MR	R8 1283/1337 MR
810	1285	1541	Q 134/160 AV2	R6 1283/1539 MR	R8 1283/1539 MR
C02	505	733	Q 055/078 P5	R6 503/731 MR	R8 503/731 MR
C04	505	933	Q 055/098 P5	R6 503/931 MR	R8 503/931 MR
F04	615	933	Q 066/098 P5	R6 613/931 MR	R8 613/931 MR
F06	615	1133	Q 066/118 P5	R6 613/1131 MR	R8 613/1131 MR
F08	605	1339	Q 066/140 P5	R6 603/1337 MR	R8 603/1337 MR
M04	725	919	Q 078/098 P5	R6 723/917 MR	R6 723/917 MR
M06	725	1119	Q 078/118 P5	R6 723/1117 MR	R6 723/1117 MR
M08	725	1339	Q 078/140 P5	R6 723/1337 MR	R6 723/1337 MR
M10	725	1541	Q 078/160 P5	R6 723/1539 MR	R6 723/1539 MR
P04	887	919	Q 094/098 P5	R6 885/917 MR	R8 885/917 MR
P06	887	1119	Q 094/118 P5	R6 885/1117 MR	R8 885/1117 MR
P08	887	1339	Q 094/140 P5	R6 885/1337 MR	R8 885/1337 MR
P10	887	1541	Q 094/160 P5	R6 885/1539 MR	R8 885/1539 MR
S06	1085	1119	Q 114/118 P5	R6 1083/1117 MR	R8 1083/1117 MR
S08	1085	1339	Q 114/140 P5	R6 1083/1337 MR	R8 1083/1337 MR
S10	1085	1541	Q 114/160 P5	R6 1083/1539 MR	R8 1083/1539 MR
U04	1285	919	Q 134/098 P5	R6 1283/917 MR	R8 1283/917 MR
U08	1285	1339	Q 134/140 P5	R6 1283/1337 MR	R8 1283/1337 MR
U10	1285	1541	Q 134/160 P5	R6 1283/1539 MR	R8 1283/1539 MR
05/07	480	720	X	R6 478/718 MR	R8 054/078 AR2
05/09	480	920	X	R6 478/918 MR	R8 054/098 AR2
05/11	480	1120	X	R6 478/1118 MR	R8 054/118 AR2
06/09	590	920	X	R6 588/918 MR	R8 065/098 AR2
06/11	590	1120	X	R6 588/1118 MR	R8 065/118 AR2
06/14	590	1340	X	R6 588/1338 MR	R8 065/140 AR2
07/07	680	720	X	R6 678/718 MR	X
07/09	680	920	X	R6 678/918 MR	R8 074/094 AR2
07/11	680	1120	X	R6 678/1118 MR	R8 074/118 AR2
07/14	680	1340	X	R6 678/1338 MR	R8 074/140 AR2
07/16	680	1540	X	R6 678/1538 MR	R8 074/160 AR2
08/11	790	1060	X	R6 788/1058 MR	R8 085/112 AR1
09/07	880	720	X	R6 878/718 MR	X
09/09	880	920	X	R6 878/918 MR	R8 878/918 MR
09/11	880	1120	X	R6 878/1118 MR	R8 094/118 AR2
09/14	880	1340	X	R6 878/1338 MR	R8 094/140 AR2
09/16	880	1540	X	R6 878/1538 MR	R8 094/160 AR2
10/11	990	1060	X	R6 988/1058 MR	R8 105/112 AR1
10/14	990	1390	X	R6 988/1388 MR	R8 105/145 AR1
11/07	1080	720	X	R6 1077/718 MR	X
11/09	1080	920	X	R6 1077/918 MR	R8 1077/918 MR
11/11	1080	1120	X	R6 1077/1118 MR	R8 114/118 AR2
11/14	1080	1340	X	R6 1077/1338 MR	R8 114/140 AR2
11/16	1080	1540	X	R6 1077/1538 MR	R8 114/160 AR2
13/07	1280	720	X	R6 1278/718 MR	X
13/09	1280	920	X	R6 1278/918 MR	R8 134/098 AR2
13/14	1280	1340	X	R6 1278/1338 MR	R8 134/140 AR2

Hinweis

Roto kann viele weitere Dachfenstergrößen als Renovierungsfenster R6/R8 auf Maß anfertigen. Sollten Sie die alte Type oder das Laibungsmaß nicht finden, kontaktieren Sie uns bitte.

Telefonnummer
+43 2754 21199

RotoQ Schwingfenster Q4 / Tronic Schwingfenster Q4 AV2 (V20) Handwerk in Kunststoff mit Eindeckrahmen AV2 – Renovierungsfenster mit Standardmaß für den Tausch gängiger Fenstergrößen



Anwendungsbereich: Dachneigungen von 15 - 79°

Die Vorteile im Überblick

- Mehr Sicherheit für Sie: ohne Fehler, ohne Stress, ohne Zeitaufwand dank cleveren Stecksystems mit Klick-Rückmeldung
- Einstellbares Schwinglager - für Nachjustierung des Flügels
- Perspektiven für Sie: stabiles Design und ausgewählte Materialien in präziser Verarbeitung abgerundet
- Maximaler Wohnkomfort, minimale Energiekosten

Lieferzeiten

- = 3 Arbeitstage
- = 5 Arbeitstage
- = 8 Arbeitstage

Perfekt kombinierbar mit

- Eindeckrahmen **Seite 79**
- Anschlussprodukte **Seite 103**
- Ausstattung **Seite 111**

Altes Dachfenster																						
Laibungsbreite (mm)	495	495	495	605	605	605	645	725	725		725	725	887	887	887	887	1085	1085	1085	1285	1285	1285
Laibungslänge (mm)	639	719	919	919	1119	1339	1119	919	1119		1339	1541	919	1119	1339	1541	1119	1339	1541	919	1339	1541
Typenbezeichnung (optional)	9	9	6	-	-	-	5	1	14		2	13	31	-	-	3	4	10	-	7	8	-
	-	102	104	204	206	F08	-	304	306		308	310	404	406	408	410	606	608	610	804	808	810
	-	C02	C04	F04	F06	F08	-	M04	M06		M08	M10	P04	P06	P08	P10	S06	S08	S10	U04	U08	U10

RotoQ Schwingfenster Q4 - Griff oben | Kunststoff | wärmegeklämt | weiß | Aluminium | Manuelle Bedienung

Dachfenstergröße	055/070	055/078	055/098	066/098	066/118	066/140	070/118	078/098	078/118		078/140	078/160	094/098	094/118	094/140	094/160	114/118	114/140	114/160	134/098	134/140	134/160
2fach Comfort (2C) - [Q-4 K2CAL xxx/xxx P5]																						
Q42C xxx/xxx K200	546,-	546,-	583,-	633,-	657,-	706,-	685,-	639,-	685,-		739,-	843,-	739,-	810,-	843,-	877,-	825,-	908,-	971,-	889,-	971,-	1 050,-
3fach Comfort (3C) - [Q-4 K3CAL xxx/xxx P5]																						
Q43C xxx/xxx K200	711,-	711,-	748,-	796,-	821,-	870,-	850,-	803,-	850,-		904,-	1 007,-	904,-	973,-	1 007,-	1 041,-	991,-	1 072,-	1 136,-	1 054,-	1 136,-	1 191,-
Eindeckrahmen AV2 - [EDW 1x1AL xxx/xxx P_V20]																						
EDW xxx/xxx Qx200AV2	160,-	160,-	165,-	172,-	183,-	192,-	192,-	183,-	192,-		203,-	223,-	188,-	217,-	223,-	232,-	223,-	235,-	244,-	237,-	251,-	261,-
Montage-, Dämm- und Anschlussrahmen - [MDA Q_ xxx/xxx 60x70]																						
MDA xxx/xxx Qx67	104,-	104,-	113,-	122,-	127,-	135,-	135,-	127,-	135,-		147,-	157,-	135,-	147,-	157,-	166,-	157,-	166,-	180,-	157,-	180,-	186,-
Außenrollladen Solar - [ZRO S Q4AL xxx/xxx QR1]																						
ZRO S xxx/xxx Qx_ 1	523,-	523,-	555,-	575,-	591,-	612,-	612,-	585,-	612,-		638,-	680,-	628,-	654,-	685,-	743,-	691,-	732,-	765,-	691,-	784,-	837,-

Weitere Technische Werte finden Sie in „Planung & Technik“ auf Seite 147.

Technische Werte Verglasung

Wärmedämmwert Scheibe in W / (m ² * K) [Ug]	Wärmedämmwert Dachfenster in W / (m ² * K) [Uw]	Gesamtenergiedurchlassgrad in % [g]	Schallschutzwert in dB	Luftdurchlässigkeitsklasse
--	--	-------------------------------------	------------------------	----------------------------

2fach-Verglasung

2fach Comfort (2C)				
1,00	1,1	51	37	4

3fach-Verglasung

3fach Comfort (3C)				
0,70	0,90	47	38	4

Aufpreise

Bedienung	Funk (EF)	493,-
	Solar (SF)	551,-

Hinweis

Beim Austausch von Dachfenstern mit den Größen 55/78, 55/98, 66/98 und 66/118 passt das Innenfutterlichtmaß nicht 100-prozentig genau.

- Möglichkeit 1: Ersatz des Innenfutters und Einbau eines neuen Innenfutters
- Möglichkeit 2: Anpassung des Innenfutters

RotoQ Schwingfenster Q4 / Tronic Schwingfenster Q4 AV2 (V20)

Handwerk in Holz mit Eindeckrahmen AV2 – Renovierungsfenster mit Standardmaß für den Tausch gängiger Fenstergrößen

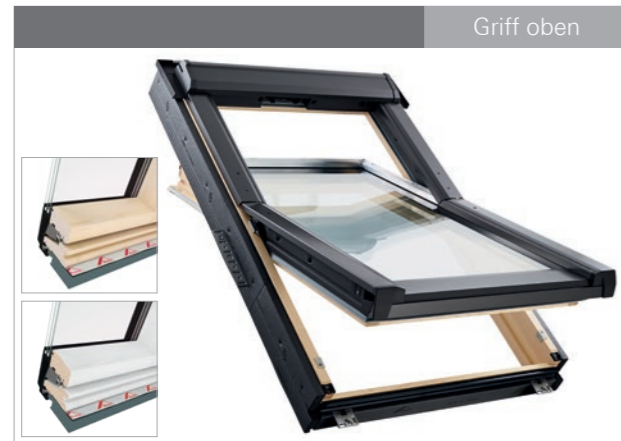

Anwendungsbereich: Dachneigungen von 15 - 79°

Die Vorteile im Überblick

- Mehr Sicherheit für Sie: ohne Fehler, ohne Stress, ohne Zeitaufwand dank cleveren Stecksystems mit Klick-Rückmeldung
- Einstellbares Schwinglager - für Nachjustierung des Flügels

Lieferzeiten

- = 3 Arbeitstage
- = 5 Arbeitstage
- = 8 Arbeitstage

Perfekt kombinierbar mit

- Eindeckrahmen **Seite 79**
- Anschlussprodukte **Seite 103**
- Ausstattung **Seite 111**

Technische Werte Verglasung

Wärmedämmwert Scheibe in W / (m ² * K) [Ug]	Wärmedämmwert Dachfenster in W / (m ² * K) [Uw]	Gesamtenergiedurchlassgrad in % [g]	Schallschutzwert in dB	Luftdurchlässigkeitsklasse
2fach-Verglasung				
2fach Comfort (2C)				
1,00	1,1	51	37	4
3fach-Verglasung				
3fach Comfort (3C)				
0,70	0,90	47	38	4

Aufpreise

Bedienung	Funk (EF)	493,-
	Solar (SF)	551,-

Hinweis

Beim Austausch von Dachfenstern mit den Größen 55/78, 55/98, 66/98 und 66/118 passt das Innenfutterlichtmaß nicht 100 % genau.

- Möglichkeit 1: Ersatz des Innenfutters und Einbau eines neuen Innenfutters
- Möglichkeit 2: Anpassung des Innenfutters

Altes Dachfenster	495	495	495	605	605	605	645	725	725	725	725	887	887	887	887	1085	1085	1085	1285	1285	1285
Laibungsbreite (mm)	495	495	495	605	605	605	645	725	725	725	725	887	887	887	887	1085	1085	1085	1285	1285	1285
Laibungslänge (mm)	639	719	919	919	1119	1339	1119	919	1119	1339	1541	919	1119	1339	1541	1119	1339	1541	919	1339	1541
Typenbezeichnung (optional)	9	9	6	-	-	-	5	1	14	2	13	31	-	-	3	4	10	-	7	8	-
	-	102	104	204	206	-	-	304	306	308	310	404	406	408	410	606	608	610	804	808	810
	-	C02	C04	F04	F06	F08	-	M04	M06	M08	M10	P04	P06	P08	P10	S06	S08	S10	U04	U08	U10

RotoQ Schwingfenster Q4 - Griff oben Holz natur oder weiß wärmedämmt weiß Aluminium Manuelle Bedienung																					
Dachfenstergröße	055/070	055/078	055/098	066/098	066/118	066/140	070/118	078/098	078/118	078/140	078/160	094/098	094/118	094/140	094/160	114/118	114/140	114/160	134/098	134/140	134/160
2fach Comfort (2C) - [Q-4 H2CAL xxx/xxx P5]																					
Q42C xxx/xxx H200	399,-	399,-	429,-	477,-	499,-	546,-	526,-	482,-	526,-	580,-	676,-	603,-	648,-	677,-	707,-	662,-	741,-	810,-	720,-	800,-	938,-
3fach Comfort (3C) - [Q-4 H3CAL xxx/xxx P5]																					
Q43C xxx/xxx H200	626,-	626,-	660,-	703,-	725,-	768,-	755,-	713,-	755,-	805,-	893,-	824,-	869,-	893,-	922,-	878,-	955,-	1 019,-	934,-	1 007,-	
Eindeckrahmen AV2 - [EDW 1x1AL xxx/xxx P_ V20]																					
EDW xxx/xxx Qx200AV2	160,-	160,-	165,-	172,-	183,-	192,-	192,-	183,-	192,-	203,-	223,-	188,-	217,-	223,-	232,-	223,-	235,-	244,-	237,-	251,-	261,-
Montage-, Dämm- und Anschlussrahmen - [MDA Q_ xxx/xxx 60x70]																					
MDA xxx/xxx Qx67	104,-	104,-	113,-	122,-	127,-	135,-	135,-	127,-	135,-	147,-	157,-	135,-	147,-	157,-	166,-	157,-	166,-	180,-	157,-	180,-	186,-
Außenrollladen Solar - [ZRO S Q4AL xxx/xxx QR1]																					
ZRO S xxx/xxx Qx_ 1	523,-	523,-	555,-	575,-	591,-	612,-	612,-	585,-	612,-	638,-	680,-	628,-	654,-	685,-	743,-	691,-	732,-	765,-	691,-	784,-	837,-

Weitere Technische Werte finden Sie in „Planung & Technik“ auf Seite 147.

Designo R6 Schwingfenster MR

Meisterstück in Kunststoff als Maß-Renovierungsfenster

Aufpreise
Seite 12



Anwendungsbereich: Dachneigungen von 15 - 79°

Die Vorteile im Überblick

- Schneller Einbau durch umfassende Vormontage ab Werk
- Herausragende Energieeffizienz durch integrierten Wärmedämmblock und 3fach-Premium-Isolierverglasung: U_w 0,80 W/m²K
- Fachgerechte Montage mit deutlicher Zeitersparnis durch Roto Anschluss-Systeme
- Faserverstärkter Kunststoff-Hohlkammer-Blendrahmen für mehr Stabilität und Energieeffizienz
- Kurt - die Quadro Kran- und Traglasche serienmäßig für leichten Transport und einfaches Handling auf der Baustelle

Aufpreise

Bedienung	Elektro Funk (EF)	493,-
	Solar Funk (SF)	551,-

Lieferzeiten

- = 3 Arbeitstage
- = 8 Arbeitstage

Altes Dachfenster												
Laibungsbreite (mm)	480	480	480	495	495	495	590	590	590	605	605	605
Laibungslänge (mm)	720	920	1120	639	719	919	920	1120	1340	919	1119	1339
Typenbezeichnung (optional)	-	-	-	9	9	6	-	-	-	204	206	-
	05/07	05/09	05/11	-	102	104	06/09	06/11	06/14	F04	F06	F08

Neues Schwingfenster - Kunststoff wärmedämmend weiß Aluminium Manuelle Bedienung												
Dachfenstergröße	054/078	054/098	054/118	055/070	055/078	055/098	065/098	065/118	065/140	066/098	066/118	066/140
2fach Comfort (8) - [WDF R68 K W WD AL x/x MR]												
R68_ xxxx/xxxx K2MR	821,-●	905,-●	938,-●	821,-●	821,-●	905,-●	923,-●	1 027,-●	1 107,-●	992,-●	1 075,-●	1 166,-●
3fach Premium (9P) - [WDF R69P K W WD AL x/x MR]												
R69P_ xxxx/xxxx K2MR	1 021,-●	1 105,-●	1 138,-●	1 021,-●	1 021,-●	1 105,-●	1 123,-●	1 227,-●	1 307,-●	1 192,-●	1 275,-●	1 366,-●
Eindeckrahmen - [EMR Rx WD 1x1 ZIE AL x/x]												
EDZ Rx xxxx/xxxx 200MR	107,-●	110,-●	115,-●	107,-●	110,-●	115,-●	126,-●	129,-●	126,-●	129,-●	137,-●	-
Montage-, Dämm- und Anschlussrahmen - [EZB MDA Rx xx/xx 60x70]												
MDA xxxx/xxxx Rx67	104,-●	113,-●	122,-●	104,-●	113,-●	122,-●	127,-●	135,-●	122,-●	127,-●	135,-●	-
Außenrollladen Solar - [ZRO R6/R8 RT2 x/x SF R703 MR]												
ZRO S xxxx/xxxx R6R8MR	634,-●	658,-●	674,-●	634,-●	634,-●	658,-●	675,-●	711,-●	747,-●	711,-●	747,-●	777,-●

Altes Dachfenster												
Laibungsbreite (mm)	645	680	680	680	680	680	725	725	725	725	790	880
Laibungslänge (mm)	1119	720	920	1120	1340	1540	919	1119	1339	1541	1060	720
Typenbezeichnung (optional)	5	-	-	-	-	-	1	14	2	13	-	-
	-	07/07	07/09	07/11	07/14	07/16	304	306	308	310	08/11	09/07
	-	-	-	-	-	-	M04	M06	M08	M10	-	-

Neues Schwingfenster - Kunststoff wärmedämmend weiß Aluminium Manuelle Bedienung												
Dachfenstergröße	070/118	074/078	074/098	074/118	074/140	074/160	078/098	078/118	078/140	078/160	085/112	094/078
2fach Comfort (8) - [WDF R68 K W WD AL x/x MR]												
R68_ xxxx/xxxx K2MR	1 075,-●	923,-●	992,-●	1 075,-●	1 166,-●	1 336,-●	1 111,-●	1 282,-●	1 336,-●	1 397,-●	1 282,-●	1 040,-●
3fach Premium (9P) - [WDF R69P K W WD AL x/x MR]												
R69P_ xxxx/xxxx K2MR	1 275,-●	1 123,-●	1 192,-●	1 275,-●	1 366,-●	1 536,-●	1 311,-●	1 482,-●	1 536,-●	1 597,-●	1 482,-●	1 240,-●
Eindeckrahmen - [EMR Rx WD 1x1 ZIE AL x/x]												
EDZ Rx xxxx/xxxx 200MR	129,-●	115,-●	126,-●	129,-●	137,-●	150,-●	135,-●	142,-●	150,-●	153,-●	142,-●	126,-●
Montage-, Dämm- und Anschlussrahmen - [EZB MDA Rx xx/xx 60x70]												
MDA xxxx/xxxx Rx67	135,-●	118,-●	127,-●	135,-●	147,-●	157,-●	127,-●	135,-●	147,-●	157,-●	147,-●	127,-●
Außenrollladen Solar - [ZRO R6/R8 RT2 x/x SF R703 MR]												
ZRO S xxxx/xxxx R6R8MR	747,-●	674,-●	711,-●	747,-●	777,-●	813,-●	747,-●	777,-●	826,-●	881,-●	777,-●	711,-●

Altes Dachfenster												
Laibungsbreite (mm)	880	880	880	880	887	887	887	887	990	990	1080	1080
Laibungslänge (mm)	920	1120	1340	1540	919	1119	1339	1541	1060	1390	720	920
Typenbezeichnung (optional)	-	-	-	-	31	-	-	3	-	-	-	-
	09/09	09/11	09/14	09/16	404	406	408	410	10/11	10/14	11/07	11/09
	-	-	-	-	P04	P06	P08	P10	-	-	-	-

Neues Schwingfenster - Kunststoff wärmedämmend weiß Aluminium Manuelle Bedienung												
Dachfenstergröße	094/098	094/118	094/140	094/160	094/098	094/118	094/140	094/160	105/112	105/145	114/078	114/098
2fach Comfort (8) - [WDF R68 K W WD AL x/x MR]												
R68_ xxxx/xxxx K2MR	1 111,-●	1 282,-●	1 336,-●	1 397,-●	1 111,-●	1 282,-●	1 336,-●	1 397,-●	1 305,-●	1 442,-●	1 119,-●	1 282,-●
3fach Premium (9P) - [WDF R69P K W WD AL x/x MR]												
R69P_ xxxx/xxxx K2MR	1 311,-●	1 482,-●	1 536,-●	1 597,-●	1 311,-●	1 482,-●	1 536,-●	1 597,-●	1 505,-●	1 642,-●	1 319,-●	1 482,-●
Eindeckrahmen - [EMR Rx WD 1x1 ZIE AL x/x]												
EDZ Rx xxxx/xxxx 200MR	135,-●	142,-●	150,-●	153,-●	135,-●	142,-●	150,-●	153,-●	150,-●	155,-●	129,-●	135,-●
Montage-, Dämm- und Anschlussrahmen - [EZB MDA Rx xx/xx 60x70]												
MDA xxxx/xxxx Rx67	135,-●	147,-●	157,-●	166,-●	135,-●	147,-●	157,-●	166,-●	157,-●	166,-●	135,-●	147,-●
Außenrollladen Solar - [ZRO R6/R8 RT2 x/x SF R703 MR]												
ZRO S xxxx/xxxx R6R8MR	747,-●	777,-●	826,-●	881,-●	747,-●	777,-●	826,-●	881,-●	826,-●	894,-●	747,-●	777,-●

Altes Dachfenster												
Laibungsbreite (mm)	1080	1080	1080	1085	1085	1085	1280	1280	1280	1285	1285	1285
Laibungslänge (mm)	1120	1340	1540	1119	1339	1541	720	920	1340	919	1339	1541
Typenbezeichnung (optional)	-	-	-	4	10	-	-	-	-	7	8	-
	11/11	11/14	11/16	606	608	610	13/07	13/09	13/14	804	808	810
	-	-	-	S06	S08	S10	-	-	-	U04	U08	U10

Neues Schwingfenster - Kunststoff wärmedämmend weiß Aluminium Manuelle Bedienung												
Dachfenstergröße	114/118	114/140	114/160	114/118	114/140	114/160	134/078	134/098	134/140	134/098	134/140	134/160
2fach Comfort (8) - [WDF R68 K W WD AL x/x MR]												
R68_ xxxx/xxxx K2MR	1 305,-●	1 442,-●	1 568,-●	1 305,-●	1 442,-●	1 568,-●	1 191,-●	1 288,-●	1 546,-●	1 288,-●	1 546,-●	1 618,-●
3fach Premium (9P) - [WDF R69P K W WD AL x/x MR]												
R69P_ xxxx/xxxx K2MR	1 505,-●	1 642,-●	1 768,-●	1 505,-●	1 642,-●	1 768,-●	1 391,-●	1 488,-●	1 746,-●	1 488,-●	1 746,-●	1 818,-●
Eindeckrahmen - [EMR Rx WD 1x1 ZIE AL x/x]												
EDZ Rx xxxx/xxxx 200MR	150,-●	155,-●	167,-●	150,-●	155,-●	167,-●	138,-●	155,-●	168,-●	155,-●	168,-●	176,-●
Montage-, Dämm- und Anschlussrahmen - [EZB MDA Rx xx/xx 60x70]												
MDA xxxx/xxxx Rx67	157,-●	166,-●	180,-●	157,-●	166,-●	180,-●	147,-●	157,-●	180,-●	157,-●	180,-●	186,-●
Außenrollladen Solar - [ZRO R6/R8 RT2 x/x SF R703 MR]												
ZRO S xxxx/xxxx R6R8MR	826,-●	894,-●	937,-●	826,-●	894,-●	937,-●	777,-●	826,-●	938,-●	826,-●	938,-●	-

Designo R8 Klapp-Schwingfenster MR

Meisterstück in Kunststoff als Maß-Renovierungsfenster



Anwendungsbereich: Dachneigungen von 20 - 65°

Die Vorteile im Überblick

- Nahezu unbegrenzte Möglichkeiten - Fensterlängen bis 1,80 m realisierbar
- Deutsche Qualität für besseres Energiesparen: Hochleistungs-Isolierungsverglasung und innovative Engerisparlösungen (Wärmedämmblock gegen Wärmeverlust und Dampfsperrefolie für optimale Belüftung). Die 3fach Premium Verglasung (9P) macht den Passivhaus-Standard möglich.
- Ideal für Renovierungen an einem energiesparenden Haus
- Faserverstärkter Kunststoff-Hohlkammer-Blendrahmen für mehr Stabilität und Energieeffizienz
- Kurt - die Kran- und Tragelaste serienmäßig für leichten Transport und einfaches Handling auf der Baustelle

Lieferzeiten

- = 3 Arbeitstage
- = 8 Arbeitstage

Altes Dachfenster													
Laibungsbreite (mm)	480	480	495	590	590	590	605	605	605	645	680		
Laibungslänge (mm)	920	1120	919	920	1120	1340	919	1119	1339	1119	920		
Typenbezeichnung (optional)	-	-	6 104 C04	-	-	06/14	-	204 F04	206 F06	F08	5 -	-	07/09

Neues Klapp-Schwingfenster - Kunststoff wärmegeklämt weiß Aluminium Manuelle Bedienung											
Dachfenstergröße	054/098	054/118	055/098	065/098	065/118	065/140	066/098	066/118	066/140	070/118	074/098
2fach Comfort (8) - [WDF R88 K W WD AL x/x MR]											
R88_ xxxx/xxxx K2MR	905,-●	938,-●	905,-●	923,-●	1 027,-●	1 107,-●	992,-●	1 075,-●	1 166,-●	1 075,-●	992,-●
3fach Premium (9P) - [WDF R89P K W WD AL x/x MR]											
R89P_ xxxx/xxxx K2MR	1 105,-●	1 138,-●	1 105,-●	1 123,-●	1 227,-●	1 307,-●	1 192,-●	1 275,-●	1 366,-●	1 275,-●	1 192,-●
Eindeckrahmen - [EMR Rx WD 1x1 ZIE AL x/x]											
EDZ Rx xxxx/xxxx 200MR	110,-●	115,-●	110,-●	115,-●	126,-●	129,-●	126,-●	129,-●	137,-●	129,-●	126,-●
Montage-, Dämm- und Anschlussrahmen - [EZB MDA Rx xx/xx 60x70]											
MDA xxxx/xxxx Rx67	113,-●	122,-●	113,-●	122,-●	127,-●	135,-●	122,-●	127,-●	135,-●	135,-●	127,-●
Außenrollladen Solar - [ZRO R6/R8 RT2 x/x SF R703 MR]											
ZRO S_ xxxx/xxxx R6R8MR	658,-●	674,-●	658,-●	675,-●	711,-●	747,-●	711,-●	747,-●	777,-●	747,-●	711,-●

Altes Dachfenster													
Laibungsbreite (mm)	680	680	680	725	725	725	725	790	880	880			
Laibungslänge (mm)	1120	1340	1540	919	1119	1339	1541	1060	920	1120			
Typenbezeichnung (optional)	07/11	-	07/14	-	07/16	-	1 304 M04	14 306 M06	2 308 M08	13 310 M10	08/11	09/09	09/11

Neues Klapp-Schwingfenster - Kunststoff wärmegeklämt weiß Aluminium Manuelle Bedienung											
Dachfenstergröße	074/118	074/140	074/160	078/098	078/118	078/140	078/160	085/112	094/098	094/118	
2fach Comfort (8) - [WDF R88 K W WD AL x/x MR]											
R88_ xxxx/xxxx K2MR	1 075,-●	1 166,-●	1 336,-●	1 111,-●	1 282,-●	1 336,-●	1 397,-●	1 282,-●	1 111,-●	1 282,-●	
3fach Premium (9P) - [WDF R89P K W WD AL x/x MR]											
R89P_ xxxx/xxxx K2MR	1 275,-●	1 366,-●	1 536,-●	1 311,-●	1 482,-●	1 536,-●	1 597,-●	1 482,-●	1 311,-●	1 482,-●	
Eindeckrahmen - [EMR Rx WD 1x1 ZIE AL x/x]											
EDZ Rx xxxx/xxxx 200MR	129,-●	137,-●	150,-●	135,-●	142,-●	150,-●	153,-●	142,-●	135,-●	142,-●	
Montage-, Dämm- und Anschlussrahmen - [EZB MDA Rx xx/xx 60x70]											
MDA xxxx/xxxx Rx67	135,-●	147,-●	157,-●	127,-●	135,-●	147,-●	157,-●	147,-●	135,-●	147,-●	
Außenrollladen Solar - [ZRO R6/R8 RT2 x/x SF R703 MR]											
ZRO S_ xxxx/xxxx R6R8MR	747,-●	777,-●	813,-●	747,-●	777,-●	826,-●	881,-●	777,-●	747,-●	777,-●	

Altes Dachfenster												
Laibungsbreite (mm)	880	880	887	887	887	887	990	990	1080	1080		
Laibungslänge (mm)	1340	1540	919	1119	1339	1541	1060	1390	920	1120		
Typenbezeichnung (optional)	09/14	-	09/16	-	31 404 P04	406 P06	408 P08	3 410 P10	10/11	10/14	11/09	11/11

Neues Klapp-Schwingfenster - Kunststoff wärmegeklämt weiß Aluminium Manuelle Bedienung											
Dachfenstergröße	094/140	094/160	094/098	094/118	094/140	094/160	105/112	105/145	114/098	114/118	
2fach Comfort (8) - [WDF R88 K W WD AL x/x MR]											
R88_ xxxx/xxxx K2MR	1 336,-●	1 397,-●	1 111,-●	1 282,-●	1 336,-●	1 397,-●	1 305,-●	1 442,-●	1 282,-●	1 305,-●	
3fach Premium (9P) - [WDF R89P K W WD AL x/x MR]											
R89P_ xxxx/xxxx K2MR	1 536,-●	1 597,-●	1 311,-●	1 482,-●	1 536,-●	1 597,-●	1 505,-●	1 642,-●	1 482,-●	1 505,-●	
Eindeckrahmen - [EMR Rx WD 1x1 ZIE AL x/x]											
EDZ Rx xxxx/xxxx 200MR	150,-●	153,-●	135,-●	142,-●	150,-●	153,-●	150,-●	155,-●	135,-●	150,-●	
Montage-, Dämm- und Anschlussrahmen - [EZB MDA Rx xx/xx 60x70]											
MDA xxxx/xxxx Rx67	157,-●	166,-●	135,-●	147,-●	157,-●	166,-●	157,-●	166,-●	147,-●	157,-●	
Außenrollladen Solar - [ZRO R6/R8 RT2 x/x SF R703 MR]											
ZRO S_ xxxx/xxxx R6R8MR	826,-●	881,-●	747,-●	777,-●	826,-●	881,-●	826,-●	894,-●	777,-●	826,-●	

Altes Dachfenster													
Laibungsbreite (mm)	1080	1080	1085	1085	1085	1280	1280	1285	1285	1285			
Laibungslänge (mm)	1340	1540	1119	1339	1541	920	1340	919	1339	1541			
Typenbezeichnung (optional)	11/14	-	11/16	-	4 606 S06	10 608 S08	610 S10	-	13/09	13/14	7 804 U04	8 808 U08	810 U10

Neues Klapp-Schwingfenster - Kunststoff wärmegeklämt weiß Aluminium Manuelle Bedienung											
Dachfenstergröße	114/140	114/160	114/118	114/140	114/160	134/098	134/140	134/098	134/140	134/160	
2fach Comfort (8) - [WDF R88 K W WD AL x/x MR]											
R88_ xxxx/xxxx K2MR	1 442,-●	1 568,-●	1 305,-●	1 442,-●	1 568,-●	1 288,-●	1 546,-●	1 288,-●	1 546,-●	1 618,-●	
3fach Premium (9P) - [WDF R89P K W WD AL x/x MR]											
R89P_ xxxx/xxxx K2MR	1 642,-●	1 768,-●	1 505,-●	1 642,-●	1 768,-●	-	1 746,-●	-	1 746,-●	1 818,-●	
Eindeckrahmen - [EMR Rx WD 1x1 ZIE AL x/x]											
EDZ Rx xxxx/xxxx 200MR	155,-●	167,-●	150,-●	155,-●	167,-●	155,-●	168,-●	155,-●	168,-●	176,-●	
Montage-, Dämm- und Anschlussrahmen - [EZB MDA Rx xx/xx 60x70]											
MDA xxxx/xxxx Rx67	166,-●	180,-●	157,-●	166,-●	180,-●	157,-●	180,-●	157,-●	180,-●	186,-●	
Außenrollladen Solar - [ZRO R6/R8 RT2 x/x SF R703 MR]											
ZRO S_ xxxx/xxxx R6R8MR	894,-●	937,-●	826,-●	894,-●	937,-●	826,-●	938,-●	826,-●	938,-●	-	



Eindeckrahmen

Perfekte Anschlüsse für Ihre Roto Dachfenster

Besser durchdacht – dieser Anspruch zeigt sich bei Roto schon beim Eindeckrahmen. Denn es handelt sich um ein cleveres Stecksystem, das gänzlich ohne außenliegende Verschraubungen auskommt – und damit genauso schnell wie sicher vom Roto Partner montiert werden kann. Serienmäßig optimal auf die Anthrazit-Metallic-Lackierung von Roto Designo angepasst, ist der Eindeckrahmen auf Wunsch auch in Kupfer, Titanzink vorbewittert oder jeder RAL-Farbe erhältlich.

Designo Eindeckrahmen	80
Überblick	80
Designo Einzeleindeckrahmen	82
Designo Kombi-Eindeckrahmen	84
RotoQ Eindeckrahmen	92
Überblick	92
RotoQ Einzeleindeckrahmen	94
RotoQ Kombi-Eindeckrahmen	96
Designo Kombinationseinbauten	98
RotoQ Kombinationseinbauten	100



Designo Eindeckrahmen

Perfekte Anschlüsse für Ihre Designo Dachfenster

Roto Eindeckrahmen bieten nahezu uneingeschränkte Kombinationsmöglichkeiten durch zahlreiche Sondereinbauarten ab Werk – oder maßgeschneiderte Individuallösungen.

Überblick

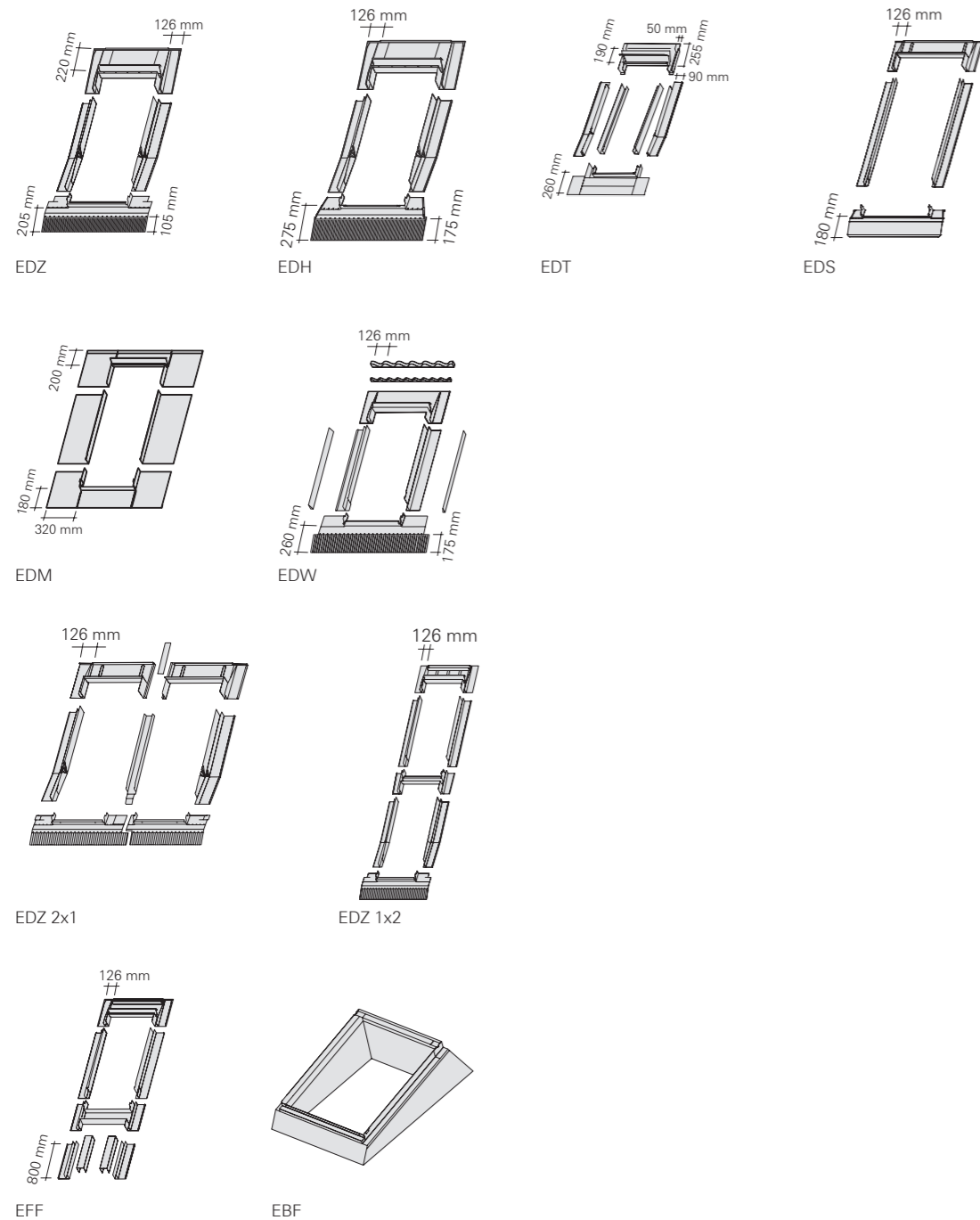

Ziegel

- **Ziegel EDZ**
Für profilierte Dachpfannen und Dachziegel bis ca. 5 cm Höhe.
- **Ebene Ziegel EDT**
Für ebene Dachpfannen und Dachziegel (geeignet für Tegalit und Figaro).



Schiefer

- **Schiefer mit durchgehenden Seitenteilen EDS**
Für Schiefer und schieferartige Eindeckmaterialien bis 1,6 cm (2 x 0,8 cm) mit durchgehenden Seitenteilen und hohem Stehfalz.



Metall-/Stehfalz

- **Metall-/Stehfalz EDM**
Für den Einbau in Metall-/Stehfalzdächer. Die Seitenteile des Eindeckrahmens sind 32 cm breit und können damit an die nächste Schar angefalzt werden.



Hoher Ziegel

- **Hohe Ziegel EDH**
Für profilierte Dachpfannen und Dachziegel über 5 cm Höhe.



Wellplatten

- **Wellblech/-platten EDW**
Für Wellplatten mit den Profilen 5, 6 und 8 und außerdem für Trapezbleche (keine Sandwich-Elemente).

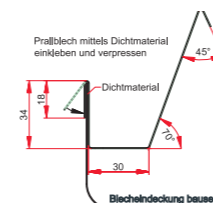

Bauseitiger Anschluss

- **Hinweis**
Bei bauseitigem Anschluss ist ein Prallblech zu verwenden. Weitere Informationen finden Sie auf Seite 84.

Eindeckrahmen



Designo Einzeleindeckrahmen Für alle Designo Dachfenster



Ziegel

- **Ziegel EDZ**
Für profilierte Dachpfannen und Dachziegel bis ca. 5 cm Höhe.
- **Hohe Ziegel EDH**
Für profilierte Dachpfannen und Dachziegel über 5 cm Höhe.
- **Ebene Ziegel EDT**
Für ebene Dachpfannen und Dachziegel (nicht für Schiefer).

Lieferzeiten

- = 3 Arbeitstage
- = 5 Arbeitstage
- = 8 Arbeitstage

Wellplatten

- **Wellplatten EDW**
Für Wellplatten mit den Profilen 5, 6 und 8 und außerdem für Trapezbleche (keine Sandwich-Elemente).

Metall-/Stehfalz

- **Metall-/Stehfalz EDM**
Für den Einbau in Metall-/Stehfalzdächer. Die Seitenteile des Eindeckrahmens sind 32 cm breit und können damit an die nächste Schar angefalzt werden.

Schiefer

- **Schiefer mit durchgehenden Seitenteilen EDS**
Für Schiefer und schieferartige Eindeckmaterialien bis 1,6 cm (2 x 0,8 cm) mit durchgehenden Seitenteilen und hohem Stehfalz.



Ziegel - Einzeleinbau | wärmegeämmt | Aluminium

Designo Eindeckrahmen Ziegel - [EDR Rx WD 1x1 ZIE AL xx/xx]

EDZ xxx/xxx Rx200	95,-	97,-	102,-	102,-	111,-	114,-	128,-	102,-	111,-	114,-	121,-	132,-	135,-	111,-	119,-	125,-	132,-	135,-	147,-	114,-	119,-	132,-	136,-	147,-	155,-	122,-	136,-	148,-	155,-
-------------------	------	------	-------	-------	-------	-------	-------	-------	-------	-------	-------	-------	-------	-------	-------	-------	-------	-------	-------	-------	-------	-------	-------	-------	-------	-------	-------	-------	-------

Designo Eindeckrahmen hohe Ziegel - [EDR Rx WD 1x1 HZI AL xx/xx]

EDH xxx/xxx Rx200	105,-	107,-	113,-	113,-	123,-	126,-	141,-	113,-	123,-	126,-	134,-	146,-	149,-	123,-	131,-	138,-	146,-	149,-	162,-	126,-	131,-	146,-	150,-	162,-	169,-	135,-	150,-	163,-	171,-
-------------------	-------	-------	-------	-------	-------	-------	-------	-------	-------	-------	-------	-------	-------	-------	-------	-------	-------	-------	-------	-------	-------	-------	-------	-------	-------	-------	-------	-------	-------

Designo Eindeckrahmen ebene Ziegel - [EDR Rx WD 1x1 EZI AL xx/xx]

EDT xxx/xxx Rx200	95,-	97,-	102,-	102,-	111,-	114,-	128,-	102,-	111,-	114,-	121,-	132,-	135,-	111,-	119,-	125,-	132,-	135,-	147,-	114,-	119,-	132,-	136,-	147,-	153,-	122,-	136,-	148,-	155,-
-------------------	------	------	-------	-------	-------	-------	-------	-------	-------	-------	-------	-------	-------	-------	-------	-------	-------	-------	-------	-------	-------	-------	-------	-------	-------	-------	-------	-------	-------

Schiefer - Einzeleinbau | wärmegeämmt | Aluminium

Designo Eindeckrahmen Schiefer mit durchgehenden Seitenteilen - [EDR Rx WD 1x1 SDS AL xx/xx]

EDS xxx/xxx Rx200	95,-	97,-	102,-	102,-	111,-	114,-	128,-	102,-	111,-	114,-	121,-	132,-	135,-	111,-	119,-	125,-	132,-	135,-	147,-	114,-	119,-	132,-	136,-	147,-	155,-	122,-	136,-	148,-	155,-
-------------------	------	------	-------	-------	-------	-------	-------	-------	-------	-------	-------	-------	-------	-------	-------	-------	-------	-------	-------	-------	-------	-------	-------	-------	-------	-------	-------	-------	-------

Metall Stehfalzdach - Einzeleinbau | wärmegeämmt | Titanzink

Designo Eindeckrahmen Metall- / Stehfalz MET - [EDR Rx WD 1x1 MET TV xx/xx]

EDM xxx/xxx Rx600	245,-	252,-	257,-	257,-	263,-	276,-	305,-	257,-	263,-	276,-	290,-	305,-	315,-	263,-	276,-	290,-	305,-	315,-	325,-	276,-	290,-	305,-	315,-	325,-	332,-	290,-	305,-	325,-	332,-
-------------------	-------	-------	-------	-------	-------	-------	-------	-------	-------	-------	-------	-------	-------	-------	-------	-------	-------	-------	-------	-------	-------	-------	-------	-------	-------	-------	-------	-------	-------

Wellplatten - Einzeleinbau | wärmegeämmt | Aluminium

Designo Eindeckrahmen Wellplatten WEL - [EDR Rx WD 1x1 WEL AL xx/xx]

EDW xxx/xxx Rx200	143,-	146,-	153,-	153,-	167,-	171,-	192,-	153,-	167,-	171,-	182,-	198,-	203,-	167,-	179,-	188,-	198,-	203,-	221,-	171,-	179,-	198,-	204,-	221,-	233,-	183,-	204,-	222,-	233,-
-------------------	-------	-------	-------	-------	-------	-------	-------	-------	-------	-------	-------	-------	-------	-------	-------	-------	-------	-------	-------	-------	-------	-------	-------	-------	-------	-------	-------	-------	-------

Eindeckrahmen für Prefa Dacheindeckungen können Sie direkt über Prefa beziehen.



Designo Kombi-Eindeckrahmen Für alle Designo Dachfenster



Lieferzeiten

● = 5 Arbeitstage



Ziegel

■ Ziegel EDZ

Für profilierte Dachpfannen und Dachziegel bis ca. 5 cm Höhe.

Aufpreise

Abweichung Blendrahmenabstand nebeneinander	Aluminium (2)	23,-
	Kupfer (4)	36,-
	Titan-verzinkt vorbew. (6)	36,-
	UBL	RAL (8)
Abweichung Blendrahmenabstand übereinander	Aluminium (2)	23,-
	Kupfer (4)	36,-
	Titan-verzinkt vorbew. (6)	36,-
	MEB	RAL (8)

Beispiele

Nebeneinander



Übereinander



Neben- und übereinander

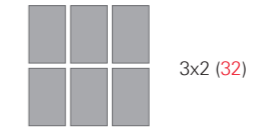

Hinweis Prallblech Designo

- Bei bauseits hergestellten Einfassungen der Dachflächenfenster zwingend zu montieren. Bei Standard-Eindeckrahmen werkseitig vormontiert.

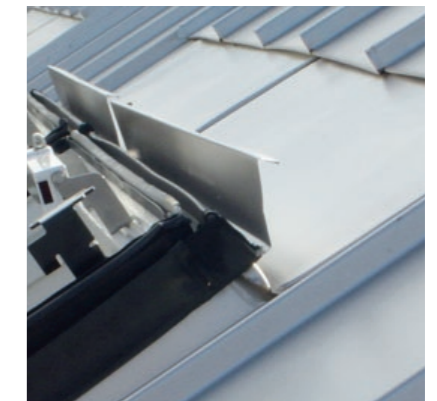
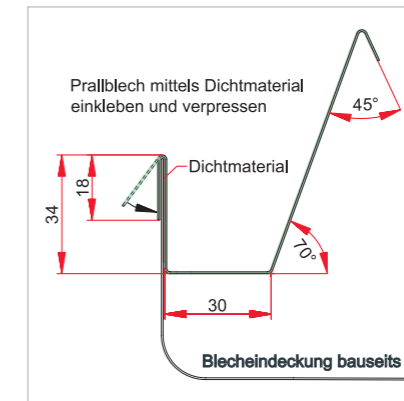

Ziegel - Kombinationseinbau | wärmedämmt | Aluminium

Designo Eindeckrahmen Ziegel nebeneinander - [EDR Rx WD 2x1(3x1) ZIE AL xx/xx]

EDZ xxx/xxx Rx221A12	254,-●	260,-●	272,-●	272,-●	296,-●	304,-●	342,-●	272,-●	296,-●	304,-●	322,-●	352,-●	360,-●	296,-●	318,-●	334,-●	352,-●	360,-●	392,-●	304,-●	318,-●	352,-●	362,-●	392,-●	414,-●	326,-●	362,-●	394,-●	414,-●
EDZ xxx/xxx Rx231A12	381,-●	390,-●	408,-●	408,-●	444,-●	456,-●	513,-●	408,-●	444,-●	456,-●	483,-●	528,-●	540,-●	444,-●	477,-●	501,-●	528,-●	540,-●	588,-●	456,-●	477,-●	528,-●	543,-●	588,-●	621,-●	489,-●	543,-●	591,-●	621,-●

Designo Eindeckrahmen Ziegel übereinander - [EDR Rx WD 1x2 ZIE AL xx/xx]

EDZ xxx/xxx Rx212B12	254,-●	260,-●	272,-●	272,-●	296,-●	304,-●	342,-●	272,-●	296,-●	304,-●	322,-●	352,-●	360,-●	296,-●	318,-●	334,-●	352,-●	360,-●	392,-●	304,-●	318,-●	352,-●	362,-●	392,-●	414,-●	326,-●	362,-●	394,-●	414,-●
----------------------	--------	--------	--------	--------	--------	--------	--------	--------	--------	--------	--------	--------	--------	--------	--------	--------	--------	--------	--------	--------	--------	--------	--------	--------	--------	--------	--------	--------	--------

Designo Eindeckrahmen Ziegel neben- und übereinander - [EDR Rx WD 2x2(3x2) ZIE AL xx/xx]

EDZ xxx/xxx Rx222A12B12	508,-●	520,-●	544,-●	544,-●	592,-●	608,-●	684,-●	544,-●	592,-●	608,-●	644,-●	704,-●	720,-●	592,-●	636,-●	668,-●	704,-●	720,-●	784,-●	608,-●	636,-●	704,-●	724,-●	784,-●	828,-●	652,-●	724,-●	788,-●	828,-●
EDZ xxx/xxx Rx232A12B12	762,-●	780,-●	816,-●	816,-●	888,-●	912,-●	1 026,-●	816,-●	888,-●	912,-●	966,-●	1 056,-●	1 080,-●	888,-●	954,-●	1 002,-●	1 056,-●	1 080,-●	1 176,-●	912,-●	954,-●	1 056,-●	1 086,-●	1 176,-●	1 242,-●	978,-●	1 086,-●	1 182,-●	1 242,-●

Geben Sie bei der Bestellung bitte stets den gewünschten Blendrahmenabstand an.

Weitere Informationen zu den Kombi-Eindeckrahmen sowie Bestellhinweise finden Sie ab Seite 98.



Designo Koppelsparren* für Kombi-Eindeckrahmen, Standardmaß Ziegel, nebeneinander für R6, R8 & i8 mit 120 mm Abstand



Kombi-Eindeckrahmen 3x1 mit Koppelsparren und 120 mm Abstand



Koppelsparren

Die Vorteile im Überblick

- Einfache und sichere Montage aufgrund der mitgelieferten und passgenauen Einzelteile
- Beliebig viele Dachfenster (R6, R8, i8) sind nebeneinander kombinierbar (abhängig von der Dachkonstruktion)
- Maximale Sicherheit durch eine hohe Stabilität des Koppelsparrens
- Mehr Licht und mehr Kopffreiheit durch eine Kröpfung des Koppelsparrens
- Standard-Eindeckrahmen für Kombinationen nebeneinander (2x1, 3x1, etc.) – kombinierbar mit dem Koppelsparren

Ziegel

- **Ziegel EDZ**
Für profilierte Dachpfannen und Dachziegel bis ca. 5 cm Höhe.

Beispiele

Nebeneinander

- 2x1 mit einem Koppelsparren (21A12)
- 3x1 mit zwei Koppelsparren (31A12)

Lieferzeiten

● = 5 Arbeitstage

Hinweise zum Koppelsparren

Der Koppelsparren ist ein separates Produkt, das mit dem Designo Kombi-Eindeckrahmen nebeneinander (2x1, 3x1, usw.) kombiniert wird (ab Seite 84). Der Blendrahmenabstand beträgt dabei stets 120 mm. Für jede Dachfensterkombination (R6, R8, i8) mit Kombi-Eindeckrahmen und Koppelsparren wird jeweils ein Koppelsparren benötigt:

- Für zwei Dachfenster ein Koppelsparren,
- für drei Dachfenster zwei Koppelsparren
- und so weiter.

Verkleidet wird der Koppelsparren wie folgt:

- mit der **Massivholzverkleidung** (auf Anfrage erhältlich) kombiniert mit bauseitigem Anschluss bei beliebig vielen Dachfenstern oder
- mit **bauseitigem Gipskarton** bei beliebig vielen Dachfenstern.

Aufpreise

Zusatzset für den Einbau übereinander	EZB EKS R6/R8 AK EO	58,-
--	---------------------	------

Hinweis zum Zusatzset

Zwischen den Dachfensterreihen ist ein Wechsel zum Anschluss der Koppelsparren erforderlich.

Dachfenstergröße	054/078	054/098	054/118	065/098	065/118	065/140	065/180	074/078	074/098	074/118	074/140	074/160	074/180	094/078	094/098	094/118	094/140	094/160	094/180	114/078	114/098	114/118	114/140	114/160	114/180	134/078	134/098	134/140	134/160
------------------	---------	---------	---------	---------	---------	---------	---------	---------	---------	---------	---------	---------	---------	---------	---------	---------	---------	---------	---------	---------	---------	---------	---------	---------	---------	---------	---------	---------	---------

Eindeckrahmen - Kombinationseinbau | wärmegeklärt | Aluminium

Designo Eindeckrahmen Ziegel nebeneinander BRA 120 mm - [EDR Rx WD 2x1(3x1, 4x1, 5x1) ZIE AL xx/xx]

EDZ xxx/xxx Rx221A12	254,-	260,-	272,-	272,-	296,-	304,-	342,-	272,-	296,-	304,-	322,-	352,-	360,-	296,-	318,-	334,-	352,-	360,-	392,-	304,-	318,-	352,-	362,-	392,-	414,-	326,-	362,-	394,-	414,-
EDZ xxx/xxx Rx231A12	381,-	390,-	408,-	408,-	444,-	456,-	513,-	408,-	444,-	456,-	483,-	528,-	540,-	444,-	477,-	501,-	528,-	540,-	588,-	456,-	477,-	528,-	543,-	588,-	621,-	489,-	543,-	591,-	621,-
EDZ xxx/xxx Rx241A12	508,-	520,-	544,-	544,-	592,-	608,-	684,-	544,-	592,-	608,-	644,-	704,-	720,-	592,-	636,-	668,-	704,-	720,-	784,-	608,-	636,-	704,-	724,-	784,-	828,-	652,-	724,-	788,-	1 242,-
EDZ xxx/xxx Rx251A12	635,-	650,-	680,-	680,-	740,-	760,-	855,-	680,-	740,-	760,-	805,-	880,-	900,-	740,-	795,-	835,-	880,-	900,-	980,-	760,-	795,-	880,-	905,-	980,-	1 035,-	815,-	905,-	985,-	1 035,-

Koppelsparren - für beliebig viele R6/R8/i8 Dachfenster nebeneinander

Koppelsparren - [EZB EKS xx/xx R6/R8]

EKS xxx/xxx R6/R8	165,-	165,-	175,-	165,-	175,-	175,-	185,-	165,-	165,-	175,-	175,-	185,-	185,-	165,-	165,-	175,-	175,-	185,-	185,-	165,-	165,-	175,-	175,-	185,-	185,-	165,-	165,-	175,-	185,-
-------------------	-------	-------	-------	-------	-------	-------	-------	-------	-------	-------	-------	-------	-------	-------	-------	-------	-------	-------	-------	-------	-------	-------	-------	-------	-------	-------	-------	-------	-------

* Der Koppelsparren ist kein Bestandteil des Eindeckrahmens, er muss separat bestellt werden.
Bitte geben Sie bei der Bestellung das entsprechende Dachmaterial an.

Weitere Informationen zu den Kombi-Eindeckrahmen finden Sie ab Seite 98.



Designo Eindeckrahmen Fassadenanschluss

Für alle Designo Wohn-Fassadenanschlussfenster



Lieferzeiten

● = 8 Arbeitstage

Designo Eindeckrahmen

- Cleveres Stecksystem: schnelle und sichere Montage gewährleistet
- Ohne außenliegende Verschraubungen: daher kein Wassereintritt möglich
- Hoher seitlicher Stehfalz: Besserer Schutz vor Regen, Schnee und Eis
- Wasserableitrinne serienmäßig
- Modularer Aufbau im Baukasten-System: unbegrenzte Erweiterungsmöglichkeiten

Hinweise

Beim wärmegeprägten Einbau des Fassadenanschlusses muss am Dachfenster die Wärmedämmung unten quer bauseits angepasst werden.

Die Breite des Dachfensters bestimmt die Wahl des für die Kombination erforderlichen Fassadenfensters.

Der Lieferumfang des Eindeckrahmens für Fassadenanschluss umfasst den Eindeckrahmen des darüberliegenden, mit dem Fassadenfenster kombinierten Dachfensters.

Aufpreise pro Fensterelement

Ablaufblech	Länge 1,30 m	75,-●
-------------	--------------	-------

Bestandteile

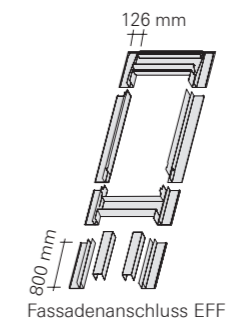

Dachfenstergröße	074/078	074/098	074/118	074/140	074/160	074/180	094/078	094/098	094/118	094/140	094/160	094/180	114/078	114/098	114/118	114/140	114/160	134/078	134/098	134/140
------------------	---------	---------	---------	---------	---------	---------	---------	---------	---------	---------	---------	---------	---------	---------	---------	---------	---------	---------	---------	---------

Ziegel - wärmegeprägt | Aluminium

Designo Einzeleindeckrahmen Fassadenanschluss - [EFA Rx WD 1x1 ZSD AL xx/xx]

EFF xxx/xxx Rx200	195,-●	200,-●	208,-●	221,-●	238,-●	238,-●	200,-●	208,-●	221,-●	233,-●	238,-●	242,-●	208,-●	221,-●	233,-●	238,-●	242,-●	221,-●	233,-●	242,-●
-------------------	--------	--------	--------	--------	--------	--------	--------	--------	--------	--------	--------	--------	--------	--------	--------	--------	--------	--------	--------	--------

Designo Kombi-Eindeckrahmen Fassadenanschluss - [EFA Rx WD 2x1(3x1) ZSD AL xx/xx _ YYY-140]

EFF xxx/xxx Rx221A14	390,-●	400,-●	416,-●	442,-●	476,-●	476,-●	400,-●	416,-●	442,-●	466,-●	476,-●	484,-●	416,-●	442,-●	466,-●	476,-●	484,-●	442,-●	466,-●	484,-●
EFF xxx/xxx Rx231A14	585,-●	600,-●	624,-●	663,-●	714,-●	714,-●	600,-●	624,-●	663,-●	699,-●	714,-●	726,-●	624,-●	663,-●	699,-●	714,-●	726,-●			

Geben Sie bei der Bestellung bitte stets den gewünschten Blendrahmenabstand an.



Designo Einbaurahmen Flachdach EBR

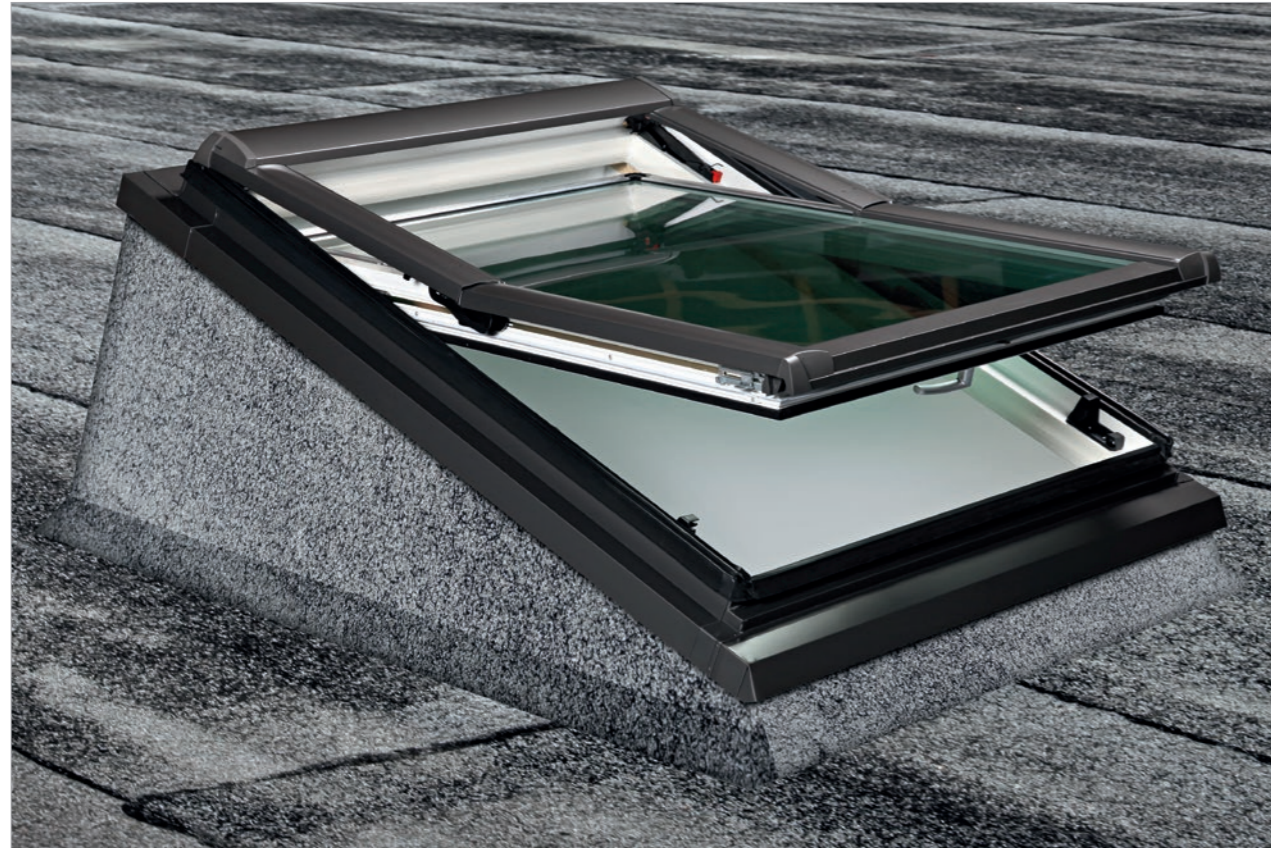

Anwendungsbereich: Dachneigungen von 0 - 30°

Lieferzeiten

● = 5 Arbeitstage

Dachfenstergröße	054/078	054/098	054/118	065/118	065/140	074/078	074/098	074/118	074/140	094/098	094/118	094/140	094/160	114/118	114/140	134/140
Einbaurahmen Innenmaß (cm)	52/103	52/124	52/146	63/146	63/169	72/103	72/124	72/146	72/169	92/124	92/146	92/169	92/190	112/146	112/169	112/169
Einbaurahmen Außenmaß (cm)	67/119	67/140	67/162	78/162	78/185	87/119	87/140	87/162	87/185	107/140	107/162	107/185	107/206	127/162	127/185	147/185
Dachausschnitt min. (cm)	58/88	58/108	58/129	69/129	69/151	78/88	78/108	78/129	78/151	98/108	98/129	98/151	98/174	118/129	118/151	138/151
Dachausschnitt max. (cm)	58/109	58/130	58/152	69/152	69/175	78/109	78/130	78/152	78/175	98/130	98/152	98/175	98/196	118/152	118/175	138/175

Eindeckrahmen - Einzeleinbau | wärmegeämmt | Aluminium

Designo Einbaurahmen Flachdach FLD - [EBR Rx WD 1x1 FLD AL xx/xx_KPL]

EBR xxx/xxx Rx200	275,-●	301,-●	311,-●	327,-●	353,-●	299,-●	314,-●	341,-●	381,-●	341,-●	381,-●	421,-●	449,-●	410,-●	449,-●	453,-●
-------------------	--------	--------	--------	--------	--------	--------	--------	--------	--------	--------	--------	--------	--------	--------	--------	--------

Die Vorteile im Überblick

- Stabiler, wärmegeämmteter Einbaurahmen für das Flachdach
- Für alle wärmegeämmteten Designo Dachfenster
- Großes Toleranzfeld passend für gängige Dachausschnitte
- Komplettes Ausstattungsprogramm verfügbar

Einsatzbereich

Der Einbaurahmen Flachdach hebt das Dachfenster um ca. 20° gegenüber der Dachfläche an.

Bestandteile

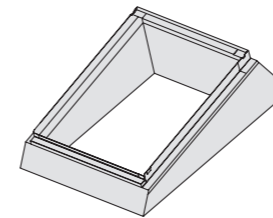

Einbaurahmen Flachdach EBR

Perfekte Flachdachbelichtung

Komfortable Roto Dachfenster im Flachdach. Der Designo Flachdach-Einbaurahmen macht es möglich. Gegenüber der herkömmlichen Lichtkuppel eröffnen sich damit hervorragende Perspektiven: vom freien Ausblick bis zur optimalen Lüftung, z. B. durch den Einsatz des Designo RotoTronic Dachfensters mit integrierter Elektrotechnik. Außerdem können Sie die ganze Palette der Roto Ausstattung nutzen. Der stabile, wärmegeämmtete Flachdach-Einbaurahmen ist schnell und einfach montiert. Im Lieferumfang ist der Einbaurahmen aus Holz, Befestigungswinkel und ein Abdeckrahmen aus Aluminium enthalten. Bauseits muss lediglich der Dachanschluss erfolgen.

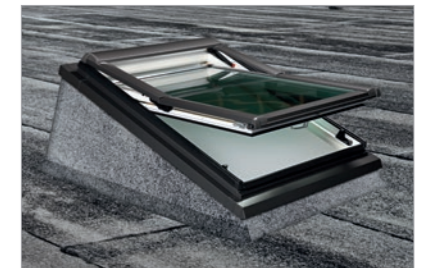
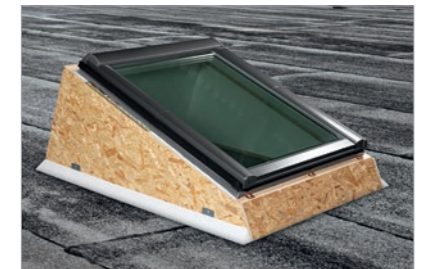
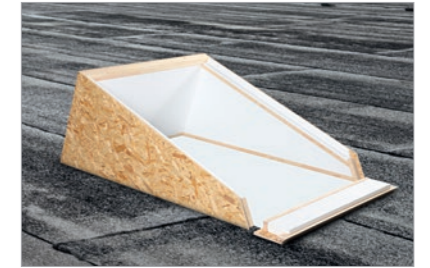



RotoQ Eindeckrahmen

Perfekte Anschlüsse für Ihre RotoQ Dachfenster

Die clevere Lösung – dieser Anspruch zeigt sich bei Roto schon beim RotoQ Eindeckrahmen. Denn es handelt sich um ein cleveres Stecksystem, das gänzlich ohne außenliegende Verschraubungen auskommt – und damit genauso schnell wie sicher vom Roto Partner montiert werden kann. Serienmäßig in Anthrazit-Metallic-Lackierung, ist der Eindeckrahmen auf Wunsch auch in Kupfer, Titanzink vorbewittert oder jeder RAL-Farbe erhältlich.

Überblick

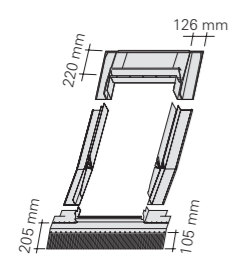

EDW

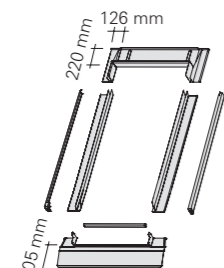

EDS

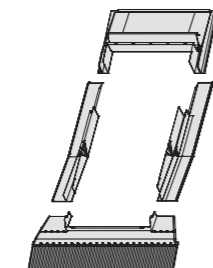

EDU

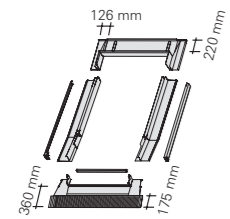

ETW

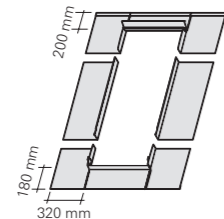

EDM

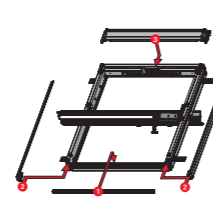

EDX

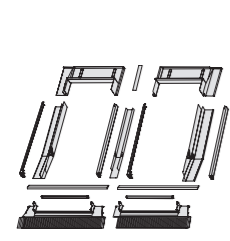

EDW 2x1

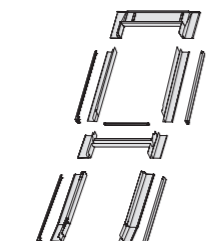

EDW 1x2

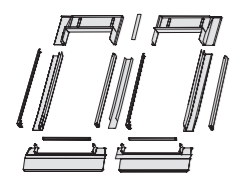

EDS 2x1

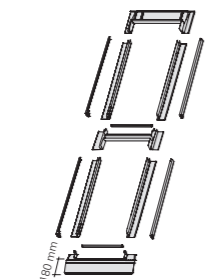

EDS 1x2

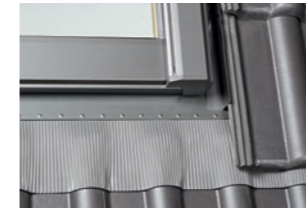

Eindeckrahmen EDW Ziegel, Wellplatten

- Für profilierte Eindeckmaterialien
- Für alle gängigen Dachpfannen und Dachziegel bis ca. 8 cm Höhe
- Für Wellplatten Profil 5, 6 oder 8
- Für Trapezbleche und Ziegelprofiltafeln



Eindeckrahmen EDS Ebene Ziegel, Schiefer, Biber

- Für flache Eindeckmaterialien bis 3,5 cm Höhe
- Für Schiefer und schieferartige Eindeckmaterialien und für ebene Ziegel/Pfannen
- Für Biberschwanz Kronendeckung
- Mit durchgehenden Seitenteilen mit hohem Stehfalz



Eindeckrahmen EDM Metall Stehfalzdach

- Für den Einbau in Metall-/Stehfalzdächer
- Die Seitenteile sind 24/32 cm breit und können damit an die nächste Schar angefalzt werden
- Ermöglicht den schnellen und fachgerechten Anschluss ohne Lötarbeiten



Eindeckrahmen EDU Hoher Ziegel (Mönch und Nonne)

- Für stark profilierte Eindeckmaterialien
- Für hohe und romanische Ziegel bis ca. 12 cm Höhe



Eindeckrahmen ETW Ziegel, Wellplatten, Biberschwanz für vertieften Einbau

- Für flache und profilierte Eindeckmaterialien von 1,5 bis 9 cm Höhe
- Für alle gängigen Dachpfannen und -ziegel, Wellplatten und Biberschwanz in Kronen- und Doppeleindeckung
- Durchgehende Seitenteile mit hohem Stehfalz
- Um 4 cm vertiefter Einbau gegenüber Normaleinbau
- Für Dachneigungen ab 20°



Eindeckrahmen EDX Bauseitiger Anschluss

- Für bauseitigen Anschluss
- Abdeckbleche seitlich und unten

Eindeckrahmen



RotoQ Einzeleindeckrahmen Für alle RotoQ Dachfenster

Eindeckrahmen EDW Ziegel, Wellplatten

- Für flache und profilierte Eindeckmaterialien
- Für alle gängigen Dachpfannen und Dachziegel bis ca. 8 cm Höhe
- Für Wellplatten Profil 5, 6 oder 8*
- Für Trapezbleche und Ziegelprofiltafeln

Eindeckrahmen EDS Ebene Ziegel, Schiefer, Biber

- Für flache Eindeckmaterialien bis 3,5 cm Höhe
- Für Schiefer und schieferartige Eindeckmaterialien und für ebene Ziegel/Pfannen
- Für Biberschwanz Kronendeckung
- Mit durchgehenden Seitenteilen mit hohem Stehfalz

Eindeckrahmen ETW Ziegel, Wellplatten, Biberschwanz für vertieften Einbau

- Für flache und profilierte Eindeckmaterialien von 1,5 bis 9 cm Höhe
- Für alle gängigen Dachpfannen und -ziegel, Wellplatten und Biberschwanz in Kronen- und Doppeleindeckung
- Durchgehende Seitenteile mit hohem Stehfalz
- Um 4 cm vertiefter Einbau gegenüber Normaleinbau
- Für Dachneigungen ab 20°

Eindeckrahmen EDX Bauseitiger Anschluss

- Für bauseitigen Anschluss
- Abdeckbleche seitlich und unten

Lieferzeiten

- = 3 Arbeitstage
- = 5 Arbeitstage
- = 8 Arbeitstage

Eindeckrahmen EDM Metall Stehfalzdach

- Für den Einbau in Metall-/Stehfalzdächer
- Die Seitenteile sind 24/32 cm breit und können damit an die nächste Schar angefalzt werden
- Ermöglicht den schnellen und fachgerechten Anschluss ohne Lötarbeiten

Eindeckrahmen EDU Hohe Ziegel (Mönch und Nonne)

- Für stark profilierte Eindeckmaterialien
- Für hohe und romanische Ziegel bis ca. 12 cm Höhe



Ziegel, Wellplatten - Einzeleinbau wärmegeklämt Aluminium																				
RotoQ Eindeckrahmen Ziegel, Wellplatten EDW - [EDW 1x1 AL xxx/xxx P_]																				
EDW xxx/xxx Qx200		055/078	055/098	066/098	066/118	066/140	078/098	078/118	078/140	078/160	094/098	094/118	094/140	094/160	114/118	114/140	114/160	134/098	134/140	134/160
		97,-●	100,-●	104,-●	111,-●	117,-●	111,-●	117,-●	124,-●	137,-●	125,-●	133,-●	137,-●	143,-●	137,-●	146,-●	150,-●	147,-●	154,-●	168,-●
RotoQ Eindeckrahmen ebene Ziegel EDS - [EDS 1x1 AL xxx/xxx P_]																				
EDS xxx/xxx Qx200		81,-●	83,-●	86,-●	94,-●	100,-●	94,-●	100,-●	105,-●	117,-●	105,-●	111,-●	117,-●	120,-●	117,-●	122,-●	127,-●	123,-●	128,-●	142,-●
RotoQ Eindeckrahmen hohe Ziegel (Mönch und Nonne) EDU - [EDU 1x1 AL xxx/xxx P_]																				
EDU xxx/xxx Qx200		130,-●	133,-●		145,-●	149,-●	145,-●	149,-●	156,-●	170,-●	157,-●	165,-●	170,-●	177,-●	170,-●	180,-●		181,-●	189,-●	202,-●
RotoQ Eindeckrahmen Ziegel tiefergelegt ETW - [EDJ 1x1 AL xxx/xxx P_]																				
ETW xxx/xxx Qx200		128,-●	133,-●	137,-●	148,-●	154,-●	148,-●	154,-●	164,-●	185,-●	165,-●	178,-●	185,-●	190,-●	185,-●	195,-●	200,-●	196,-●	206,-●	226,-●
Metall-/Stehfalz - Einzeleinbau wärmegeklämt Titanzink																				
RotoQ Eindeckrahmen Metall-/Stehfalz EDM - [EDM 1x1 TV xxx/xxx P_]																				
EDM xxx/xxx Qx600		337,-●	354,-●	361,-●	380,-●	389,-●	376,-●	389,-●	402,-●	441,-●	403,-●	426,-●	441,-●	458,-●	441,-●	449,-●	483,-●	441,-●	469,-●	505,-●
Bauseitiger Anschluss EDX - Einzeleinbau wärmegeklämt Aluminium																				
RotoQ Eindeckrahmen Bauseitiger Anschluss - [EDX 1x1 AL xxx/xxx P_]																				
EDX xxx/xxx Qx200		35,-●	35,-●	35,-●	35,-●	35,-●	35,-●	35,-●	35,-●	35,-●	35,-●	35,-●	35,-●	35,-●	35,-●	35,-●	35,-●	35,-●	35,-●	35,-●

* Bitte MSB xxx/xxx mitbestellen.
Eindeckrahmen für Prefa Dacheindeckungen können Sie direkt über Prefa beziehen.



RotoQ Kombi-Eindeckrahmen Für alle RotoQ Dachfenster

Beispiele

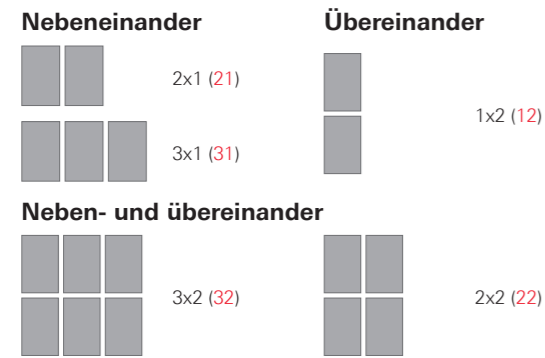

Eindeckrahmen EDW Ziegel, hohe Ziegel, Wellplatten

- Für flache und profilierte Eindeckmaterialien
- Für alle gängigen Dachpfannen und Dachziegel bis ca. 8 cm Höhe
- Für Wellplatten Profil 5, 6 oder 8*
- Für Trapezbleche und Ziegelprofiltafeln

Eindeckrahmen EDS Ebene Ziegel

- Für flache Eindeckmaterialien bis 3,5 cm Höhe
- Für Schiefer und schieferartige Eindeckmaterialien und für ebene Ziegel / Pfannen
- Für Biberschwanz Kronendeckung
- Mit durchgehenden Seitenteilen mit hohem Stehfalz

Aufpreise

Abweichung Blendrahmenabstand nebeneinander UBL	Aluminium (2)	23,-
	Kupfer (4)	36,-
	Titan-verzinkt vorbew. (6)	36,-
Abweichung Blendrahmenabstand übereinander MEB	Aluminium (2)	23,-
	Kupfer (4)	36,-
	Titan-verzinkt vorbew. (6)	36,-

Lieferzeiten

● = 5 Arbeitstage



Dachfenstergröße	055/078	055/098	066/098	066/118	066/140	078/098	078/118	078/140		078/160	094/098	094/118	094/140	094/160	114/118	114/140	114/160	134/098	134/140	134/160	
Ziegel, Wellplatten - Kombinationseinbau nebeneinander wärmegeklämt Aluminium																					
RotoQ Eindeckrahmen Ziegel, hohe Ziegel, Wellplatten EDW - [EDW xx1 AL xxx/xxx P_]																					
EDW xxx/xxx Qx221A12	194,-●	200,-●	208,-●	222,-●	234,-●	222,-●	234,-●	248,-●		274,-●	250,-●	266,-●	274,-●	286,-●	274,-●	292,-●	300,-●	294,-●	308,-●	336,-●	
EDW xxx/xxx Qx231A12	291,-●	300,-●	312,-●	333,-●	351,-●	333,-●	351,-●	372,-●		411,-●	375,-●	399,-●	411,-●	429,-●	411,-●	438,-●	450,-●	441,-●	462,-●	504,-●	
RotoQ Eindeckrahmen ebene Ziegel EDS - [EDS xx1 AL xxx/xxx P_]																					
EDS xxx/xxx Qx221A12	194,-●	200,-●	208,-●	222,-●	234,-●	222,-●	234,-●	248,-●		274,-●	250,-●	266,-●	274,-●	286,-●	274,-●	292,-●	300,-●	294,-●	308,-●	336,-●	
EDS xxx/xxx Qx231A12	291,-●	300,-●	312,-●	333,-●	351,-●	333,-●	351,-●	372,-●		411,-●	375,-●	399,-●	411,-●	429,-●	411,-●	438,-●	450,-●	441,-●	462,-●	504,-●	
Ziegel, Wellplatten - Kombinationseinbau übereinander wärmegeklämt Aluminium																					
RotoQ Eindeckrahmen Ziegel, hohe Ziegel, Wellplatten EDW - [EDW 1xx AL xxx/xxx P_]																					
EDW xxx/xxx Qx212B12	194,-●	200,-●	208,-●	222,-●	234,-●	222,-●	234,-●	248,-●		274,-●	250,-●	266,-●	274,-●	286,-●	274,-●	292,-●	300,-●	294,-●	308,-●	336,-●	
EDW xxx/xxx Qx213B12	291,-●	300,-●	312,-●	333,-●	351,-●	333,-●	351,-●	372,-●		411,-●	375,-●	399,-●	411,-●	429,-●	411,-●	438,-●	450,-●	441,-●	462,-●	504,-●	
RotoQ Eindeckrahmen ebene Ziegel EDS - [EDS 1xx AL xxx/xxx P_]																					
EDS xxx/xxx Qx212B12	194,-●	200,-●	208,-●	222,-●	234,-●	222,-●	234,-●	248,-●		274,-●	250,-●	266,-●	274,-●	286,-●	274,-●	292,-●	300,-●	294,-●	308,-●	168,-●	
EDS xxx/xxx Qx213B12	291,-●	300,-●	312,-●	333,-●	351,-●	333,-●	351,-●	372,-●		411,-●	375,-●	399,-●	411,-●	429,-●	411,-●	438,-●	450,-●	441,-●	462,-●	504,-●	
Ziegel, Wellplatten - Kombinationseinbau neben- und übereinander wärmegeklämt Aluminium																					
RotoQ Eindeckrahmen Ziegel, hohe Ziegel, Wellplatten EDW - [EDW xxx AL xxx/xxx P_]																					
EDW xxx/xxx Qx222A12B12	388,-●	400,-●	416,-●	444,-●	468,-●	444,-●	468,-●	496,-●		548,-●	500,-●	532,-●	548,-●	572,-●	548,-●	584,-●	600,-●	588,-●	616,-●	672,-●	
EDW xxx/xxx Qx232A12B12	582,-●	600,-●	624,-●	666,-●	702,-●	666,-●	702,-●	744,-●		822,-●	750,-●	798,-●	822,-●	858,-●	822,-●	876,-●	900,-●	882,-●	924,-●	1008,-●	
EDW xxx/xxx Qx223A12B12	582,-●	600,-●	624,-●	666,-●	702,-●	666,-●	702,-●	744,-●		822,-●	750,-●	798,-●	822,-●	858,-●	822,-●	876,-●	900,-●	882,-●	924,-●	1008,-●	
RotoQ Eindeckrahmen ebene Ziegel EDS - [EDS xxx AL xxx/xxx P_]																					
EDS xxx/xxx Qx222A12B12	388,-●	400,-●	416,-●	444,-●	468,-●	444,-●	468,-●	496,-●		548,-●	500,-●	532,-●	548,-●	572,-●	548,-●	584,-●	600,-●	588,-●	616,-●	672,-●	
EDS xxx/xxx Qx232A12B12	582,-●	600,-●	624,-●	666,-●	702,-●	666,-●	702,-●	744,-●		822,-●	750,-●	798,-●	822,-●	858,-●	822,-●	876,-●	900,-●	882,-●	924,-●	1008,-●	
EDS xxx/xxx Qx223A12B12	582,-●	600,-●	624,-●	666,-●	702,-●	666,-●	702,-●	744,-●		822,-●	750,-●	798,-●	822,-●	858,-●	822,-●	876,-●	900,-●	882,-●	924,-●	1008,-●	

*Bitte MSB xxx/xxx mitbestellen.

Geben Sie bei der Bestellung bitte stets den gewünschten Blendrahmenabstand an.

Weitere Bestellhinweise finden Sie ab Seite 100.



Designo Kombinationseinbauten, Blendrahmenabstand ab 120 mm

Bezeichnung	Varianten ¹	Blendrahmenabstand (mm)	Standardpreis ²	Verbindungsblechbreite (mm)		Rollladen-/Markiseneinsatz Designo			
				MEB ³	UBL ³	Hinweise	Ausführung		
				R6/R8	Rx				
Übereinander	 1x2 (12)	120 (B12)	✓	100	-	Verkürzte Führungsschienen nötig Mindestblendrahmenabstand bei Verwendung des: ■ R8 mit Öffnungsbegrenzer (30°) unten und bei ungleichzeitigem Öffnen der Flügel ■ R6 unten	Standardausführung		
		140 (B14)	✓	120	-				
		160 (B16)	✓	140	-				
	 1x3 (13)	180 (B18)	-	160	-			Mindestblendrahmenabstand bei Verwendung des R8 mit Öffnungsbegrenzer (30°) unten	
		200 (B20)	-	180	-			Mindestblendrahmenabstand bei Verwendung des R8 unten	
		≥220 (B22)	-	200	-			240 mm Mindestblendrahmenabstand bei Verwendung des R8 SA unten	
Nebeneinander	 2x1 (21)	120 (A12)	✓	-	53	Mit oder ohne Koppelsparren	Beliebige Aussenausstattung einsetzbar		
		140 (A14)	✓	-	73	Ohne Koppelsparren			
		160 (A16)	✓	-	93	Ohne Koppelsparren			
	 3x1 (31)	180 (A18)	-	-	113	Ohne Koppelsparren			
		200 (A20)	-	-	133	Ohne Koppelsparren			
		≥220 (A22)	-	-	≥153	Ohne Koppelsparren			
Neben- und übereinander	 2x2 (22)	120 ⁴ (A12B12)	✓	100	53	Mindestblendrahmenabstand bei Verwendung des: ■ R8 mit Öffnungsbegrenzer (30°) unten und bei ungleichzeitigem Öffnen der Flügel ■ R6 unten	Standardausführung		
		140 (A14B14)	✓	120	73				
		160 (A16B16)	✓	140	93				
	 3x2 (32)	180 (A18B18)	-	160	113			Mindestblendrahmenabstand bei Verwendung des R8 mit Öffnungsbegrenzer (30°) unten	
		 3x3 (33)	200 (A20B20)	-	180			133	Mindestblendrahmenabstand bei Verwendung des R8 unten
			≥220 (A22B22)	-	200			≥153	240 mm Mindestblendrahmenabstand bei Verwendung des R8 SA unten

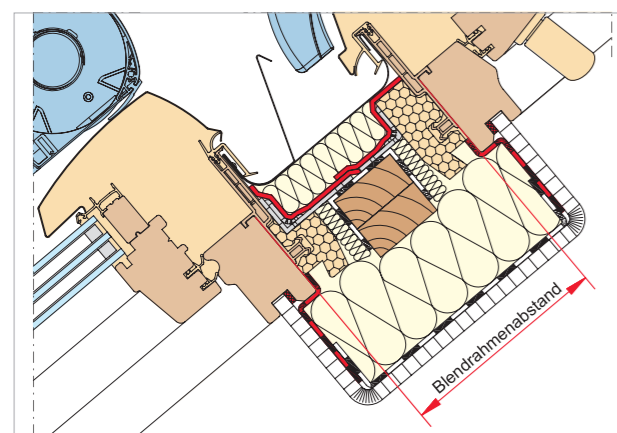

Übereinander R6/R8: Blendrahmenabstand mind. 120 mm (B12)

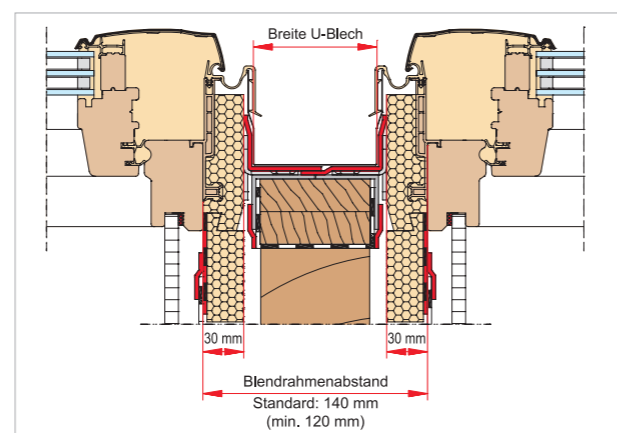

Nebeneinander R6/R8: UBL-Breite bei 140 (A14) mm Blendrahmenabstand

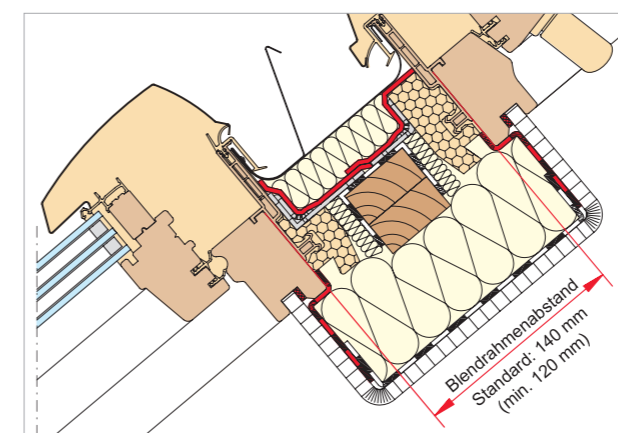

Übereinander R6/R8: MEB-Breite bei 140 (B14) mm Blendrahmenabstand

¹Weitere Varianten mit noch mehr Dachfenstern sind möglich.
²Für Abweichungen gelten Aufpreise (siehe Produktseiten).

³Verbindungsbleche werden mitgeliefert und sind stets schmaler als der Blendrahmenabstand.
⁴Nur als Kundenauftragsanfertigung bei einem Blendrahmenabstand mit 120 mm nebeneinander möglich.



RotoQ Kombinationseinbauten Mehr als nur ein Dachfenster

Wenn mehrere Dachfenster nebeneinander und/oder übereinander eingebaut werden, dann spricht man von einem Kombinationseinbau (auch Mehrfacheinbau genannt). Für Kombinationseinbauten werden die üblichen Roto Dachfenstertypen in Verbindung mit speziellen Eindeckrahmen verwendet.

Blendrahmenabstand ab 120 mm

Bezeichnung	Varianten ¹	Blendrahmenabstand (mm)	Standardpreis ²	Verbindungsblechbreite (mm)		Rolladen-/Markiseneinsatz		
				MEB ³	UBL ³	z.B. ZRO E xxx/xxx R6R8	z.B. ZRO E xxx/xxx Qx_1	
Übereinander	1x2 (12)	120 (B12)	✓	72	-	Standardausführung	-	
		140 (B14)	✓	92	-		-	
		160 (B16)	✓	112	-		-	
	1x3 (13)	180 (B18)	-	132	-		-	
		200 (B20)	-	152	-		-	
		≥220 (B22)	-	172	-		Standardausführung	
Nebeneinander	2x1(21)	120* (A12)	✓	-	49	Beliebige Außenausstattung einsetzbar	Beliebige Außenausstattung einsetzbar	
		140 (A14)	✓	-	69			
		160 (A16)	✓	-	89			
	3x1(31)	180 (A18)	-	-	109			
		200 (A20)	-	-	129			
		≥220 (A22)	-	-	≥149			
Neben- und übereinander	2x2 (22)	120* (A12B12)	✓	72	49	Standardausführung	-	
		140 (A14B14)	✓	92	69		-	
		160 (A16B16)	✓	112	89		-	
	3x2 (32)	180 (A18B18)	-	132	109		-	
		3x3 (33)	200 (A20B20)	-	152		129	-
			≥220 (A22B22)	-	172		≥149	Standardausführung

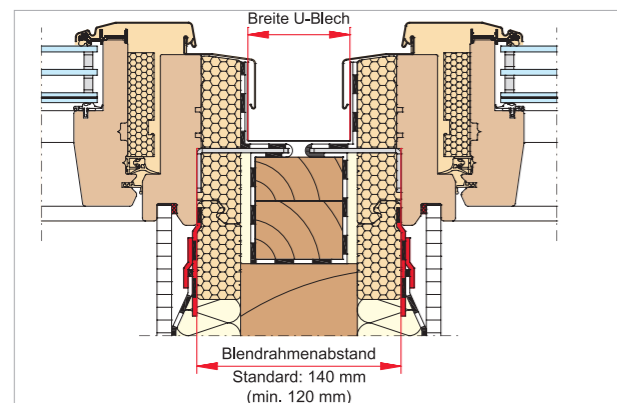

Nebeneinander Q-4/QT4: Blendrahmenabstand 120 ((A12) mm

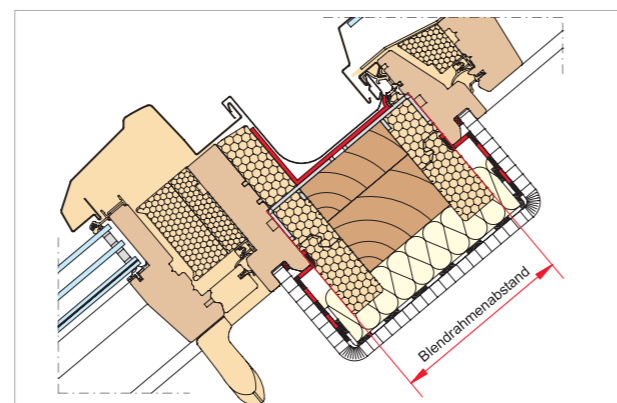

Übereinander Q-4/QT4: Blendrahmenabstand 120 (B12)mm

Eventuell nicht aufgeführte Artikel erfragen Sie bitte bei Ihrem Kundenservice.

Hinweis

Bitte bei der Bestellung für Kombinationseinbauten immer den Blendrahmenabstand angeben!

¹Weitere Varianten mit noch mehr Dachfenstern sind möglich.

²Für Abweichungen gelten Aufpreise (siehe Produktseiten).

³Verbindungsbleche werden mitgeliefert und sind stets schmaler als der Blendrahmenabstand.

⁴Nur als Kundenauftragsanfertigung bei einem Blendrahmenabstand mit 120 mm nebeneinander möglich.

Alle Preise sind unverbindliche Preisempfehlungen in Euro netto zzgl. der gültigen MwSt. von derzeit 20 %.



Anschlussprodukte

Fachgerechte Anschlüsse sind das „A und O“ beim Einbau von Dachfenstern. Ebenso wichtig wie die luftdichten Anschlüsse innen ist die fachgerechte Ausführung im Außenbereich. Besonders zu beachten: Regensicherheit, Winddichtigkeit und der Einbau möglichst ohne Wärmebrücken.



Außen	104
Montage-, Dämm- und Anschlussrahmen MDA	104
Außenanschlusschürze ASA	105
Schaumstoff und Butyldichtband MSB	105
Designo Prallblech PB	106
Designo Zusatz-Prallblech ZPB	106
Designo Stehfalzerhöhung SFH	106
Innen	107
Anschlusschürze innen ASI	107
Verleistungsprofil VLP	107
Winkelverbinder WVB	107
Innenfutter ZIN	108



Montage-, Dämm- und Anschlussrahmen MDA

Für alle wärmedämmten Dachfenster mit Standardmaß



Die Vorteile im Überblick

- Garantiert einen montagefreundlichen und fachgerechten Anschluss des Roto Dachfensters
- Dank der aufeinander abgestimmten Montagetechnik reduziert sich die Einbauzeit erheblich
- Durch die hervorragende Dämmung werden Wärmebrücken vermieden
- Regensicherer Anschluss mittels Dichtband
- Winddichter Anschluss mittels Klebeband

Den richtigen MDA auswählen

Höhe (H)	Konterlatte (1)	Dachlatte (2)	MDA (3)
60 mm	30 mm	30 mm	60/70
70 mm	40 mm	30 mm	
80 mm	50 mm	30 mm	80/90
90 mm	60/50 mm	30/40 mm	
100 mm	60 mm	40 mm	100/120
120 mm	80 mm	40 mm	

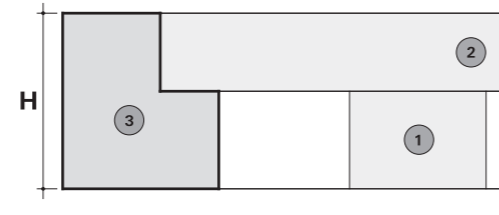

Der Montage-, Dämm- und Anschlussrahmen von Roto besteht aus einem Montage- rahmen aus druckfesten und formstabilen EPS (WLG 038) zur Aufnahme der Lattung. Dadurch sind unterschiedliche Dachaufbauten möglich, die sich vor allem auf die Höhe der Konterlatte beziehen. Beachten Sie dazu die Darstellung oben: Den richtigen MDA auswählen.



Weiterhin sorgt die wärmebrückenfreie Verbindung zwischen Wohndachfenster und Dach für eine Verbesserung des Einbaus – PSI-Werts um bis zu 0,03 W/m²K. Dies entspricht rechnerisch auf die Fensterfläche gesehen einer Verbesserung von ca. 0,1 W/m²K.

Dachfenstergröße Designo	054/078	054/098	054/118	065/098	065/118	065/140	065/180	074/078	074/098	074/118	074/140	074/160	074/180
Dachfenstergröße RotoQ	055/078	055/098	055/118	066/098	066/118	066/140	066/180	078/078	078/098	078/118	078/140	078/160	078/180

Designo Montage-, Dämm- und Anschlussrahmen - [EZB MDA Rx xx/xx xx/xx]

MDA xxx/xxx Rx67	104,-	113,-	122,-	122,-	127,-	135,-	157,-	118,-	127,-	135,-	147,-	157,-	166,-	127,-	135,-	147,-	157,-	166,-	180,-	135,-	147,-	157,-	166,-	180,-	186,-	147,-	157,-	180,-	186,-
MDA xxx/xxx Rx89	130,-	142,-	151,-	151,-	158,-	168,-	197,-	147,-	158,-	168,-	183,-	197,-	208,-	158,-	168,-	183,-	197,-	208,-	223,-	168,-	183,-	197,-	208,-	223,-	231,-	183,-	197,-	223,-	231,-
MDA xxx/xxx Rx1012	166,-	185,-	196,-	196,-	206,-	219,-	237,-	190,-	206,-	219,-	237,-	257,-	270,-	209,-	219,-	237,-	257,-	270,-	290,-	219,-	237,-	257,-	270,-	290,-	300,-	237,-	257,-	290,-	300,-

RotoQ Montage-, Dämm- und Anschlussrahmen - [MDA Q_ xxx/xxx xx/xx]

MDA xxx/xxx Qx67	104,-	113,-	122,-	127,-	135,-	127,-	135,-	147,-	157,-	135,-	147,-	157,-	166,-	157,-	166,-	180,-	157,-	166,-	180,-	157,-	166,-	180,-	157,-	166,-	180,-	157,-	166,-	180,-	157,-	166,-	
MDA xxx/xxx Qx89	130,-	142,-	151,-	158,-	168,-	158,-	168,-	183,-	197,-	168,-	183,-	197,-	208,-	168,-	183,-	197,-	208,-	223,-	168,-	183,-	197,-	208,-	223,-	197,-	208,-	223,-	197,-	208,-	223,-	197,-	208,-
MDA xxx/xxx Qx1012	166,-	185,-	196,-	206,-	219,-	206,-	219,-	237,-	257,-	206,-	219,-	237,-	257,-	209,-	219,-	237,-	257,-	270,-	219,-	237,-	257,-	270,-	290,-	257,-	270,-	290,-	257,-	270,-	290,-	257,-	270,-

Außenanschlussschürze ASA

Für alle wärmedämmten Dachfenster

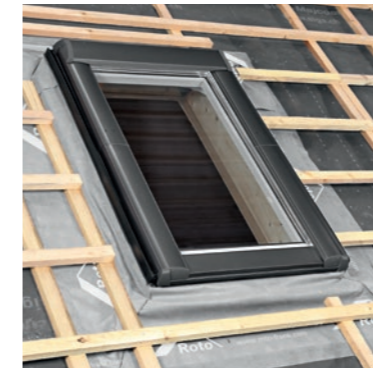

Die Vorteile im Überblick

- Anschluss regensicher und winddicht
- Sechs Schürzen für alle Fenstergrößen (Breite fix, Länge anpassbar)
- Bitte bei Bestellung Dachfensterbreite angeben

ASA xxx/xxx Rx - [EZB ASA (Designo)]	40,-
ASA xxx/xxx Qx - [MSA (RotoQ)]	40,-

Schaumstoff und Butyldichtband MSB

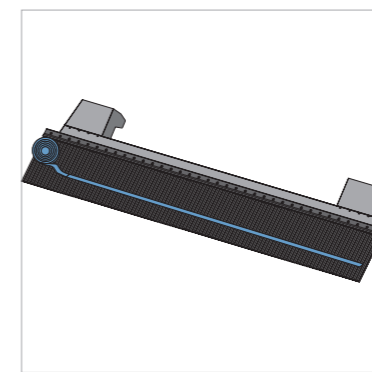
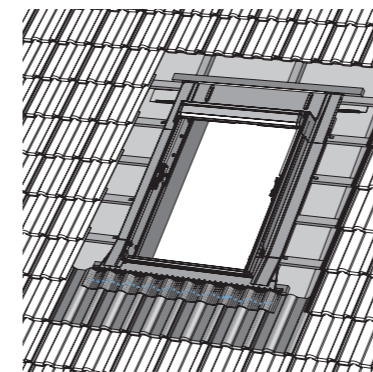

Die Vorteile im Überblick

- Zur Verklebung zwischen Eindeckrahmenschürze und Dacheindeckung
- **Notwendig bei windstarker und exponierter Lage**

MSB - [MSB xxx/xxx]	29,-
---------------------	------

Lieferzeiten

- = 3 Arbeitstage
- = 5 Arbeitstage
- = 8 Arbeitstage

094/078	094/098	094/118	094/140	094/160	094/180	114/078	114/098	114/118	114/140	114/160	114/180	134/078	134/098	134/140	134/160
094/078	094/098	094/118	094/140	094/160	094/180	114/078	114/098	114/118	114/140	114/160	114/180	134/078	134/098	134/140	134/160

Designo Prallblech PB



Dachfensterbreite	054/...	065/...	074/...	094/...	114/...	134/...
Prallbleche* - [EZB PB Rx ___ AL/CU/TV xx/xx]						
PB xxx/xxx Rx2	21,-●	23,-●	24,-●	28,-●	31,-●	32,-●
PB xxx/xxx Rx4	48,-●	52,-●	54,-●	62,-●	66,-●	70,-●
PB xxx/xxx Rx6	48,-●	52,-●	54,-●	62,-●	66,-●	70,-●

* Bei bauseits hergestellten Einfassungen der Dachflächenfenster zwingend zu montieren. Bei Standard-Eindeckrahmen werkseitig vormontiert.

Designo Zusatz-Prallblech ZPB

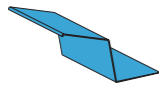

Dachfensterbreite	054/...	065/...	074/...	094/...	114/...	134/...
Zusatz-Prallbleche* - [EZB ZPB Rx ___ AL(CU, TV) xx/xx]						
ZPB xxx/xxx Rx2	29,-●	31,-●	32,-●	36,-●	39,-●	40,-●
ZPB xxx/xxx Rx4	58,-●	62,-●	64,-●	72,-●	78,-●	80,-●
ZPB xxx/xxx Rx6	58,-●	62,-●	64,-●	72,-●	78,-●	80,-●

* Ab 65° Dachneigung, bei mehr als 2,5 m Dachlänge über dem Dachfenster.

Designo Stehfalzerhöhung SFH

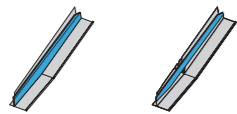

Dachfensterhöhe	.../078	.../098	.../118	.../140	.../160	.../180
Stehfalzerhöhung* (1 Paar) - [EZB SFH Rx ___ AL(CU, TV) xx/xx]						
SFH xxx/xxx Rx2	18,-●	20,-●	21,-●	22,-●	23,-●	27,-●
SFH xxx/xxx Rx4	36,-●	40,-●	42,-●	44,-●	46,-●	54,-●
SFH xxx/xxx Rx6	36,-●	40,-●	42,-●	44,-●	46,-●	54,-●

* Notwendig, wenn die geschnittene Ziegel- oder Pfannenkante über den Stehfalz hinausragt.

Lieferzeiten

- = 5 Arbeitstage
- = 8 Arbeitstage
- = 10 Arbeitstage

Anschlusschürze innen ASI

Verlängerte Dampfbremsmanschette für alle wärmegeämmten Dachfenster



Die Vorteile im Überblick

- Einfache, sichere Lösung für den Anschluss an die Luftdichtigkeitsschicht und Dampfsperre
- Vermeidung von Tauwasserschäden
- Bitte bei Bestellung Dachfensterbreite angeben

ASI xxx/xxx Rx	40,-●
----------------	-------

Sicherer Innenanschluss mit der verlängerten Dampfbremsmanschette

Verleistungsprofil VLP

Für Maß-Renovierungsfenster MR



Hinweise

Die Verleistungsprofile 120 mm und die Winkelverbinder sind im Lieferumfang der Maß-Renovierungsfenster enthalten. Die Artikel in der folgenden Preistabelle sind für Ihren Mehrbedarf aufgeführt.

Größe in mm	5x120
Verleistung für Maß-Renovierungsfenster - [ZUB VLP MR 5x120 KW(KK, KG, KN) 3 m(6 m)]	
ZUB VLP3 K120	46,-●
ZUB VLP6 K120	92,-●
ZUB VLP6 G/P/N120	121,-●

Verleistungsprofil

Winkelverbinder WVB

Für Standard- & Maß-Renovierungsfenster SR, MR

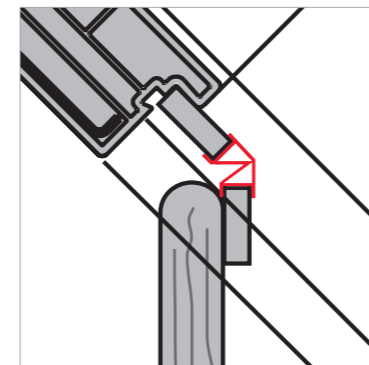

Winkelverbinder für Standard- und Maß-Renovierungsfenster - [ZUB WVB MR KW(KK, KG, KN) 3 m(6 m)]	
ZUB WVB3 K	25,-●
ZUB WVB6 K	50,-●
ZUB WVB6 G/P/N	80,-●



Innenfutter Breitenteile & Längenteile Designo & RotoQ

Innenfutter Designo



Kunststoff weiß (K) – Designo

Innenfutter RotoQ



Kunststoff weiß (K) – RotoQ

Die Vorteile im Überblick

- Intelligente Montage
- Einbau geht leicht von der Hand: Innenfutter Baukasten-System für alle Einsätze
- Die biegsame Sturzplatte passt sich flexibel jeder Dachneigung an
- Kunststoff-Material – leicht zu reinigen, bestens zu pflegen und schwer entflammbar
- Einheitlicher Einbau für alle Bauweisen und Sonderlösungen
- Material nach DIN 4102 Klasse B1 (schwer entflammbar)
- Auch in Roto Holz-Dekoren erhältlich

Innenfutter in Holz-Dekoren



Golden Oak (G)

Kiefer (P)

Beispielrechnung

Einbau Dachfenstergröße 074/094



1 x ZIN xxxxxx Rx 40K	Breite 074/...	118,-●
1 x ZIN xxx/xxx Rx 40K	Höhe .../094	149,-●
Gesamtpreis netto		267,-

Innenfutter ZIN für Naturmaß-Dachfenster Für den Einzeleinbau



Innenfutter auf Naturmaß-Dachfenster

Dachfensterbreite	bis 094/...		bis 134/...	
Laibungstiefe (mm)	400	500	400	500
ZIN xxx/xxx Rx 40KMW / 50KMW	278,-●	348,-●	311,-●	285,-●
ZIN xxx/xxx Rx 40PMW / 50PMW ZIN xxx/xxx Rx 40GMW / 50GMW	283,-●	354,-●	310,-●	387,-●

Innenfutter Fassadenanschluss ZIN EFA Für den Einzeleinbau



Dachfensterlänge	.../060	.../094	.../114	.../134
------------------	---------	---------	---------	---------

Zusatzelemente Fassade - [ZIN xxx/xxx Rx 30KZFA]

ZIN xxx/xxx Rx 30KEFA	113,-●	134,-●	148,-●	165,-●
-----------------------	--------	--------	--------	--------

Bei einer Innenfuttertiefe des Dachfensters von 400 mm soll für das Fassadenfenster ein Innenfutter mit 300mm Tiefe verwendet werden..

Beispielrechnung

Einbau mit Fassadenanschlussfenster Dachfenstergröße WDF 9/14, WFA 9/11

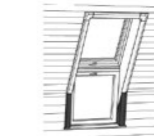

1 x ZIN xxx/xxx	Breite 094/...	134,-●
1 x ZIN xxx/xxx.. EFA	Höhe .../118	148,-●
1x ZIN xxx/xxx	Höhe .../160	180,-●
Gesamtpreis netto		462,-

Innenfutter Verbindungs-Set 1x2 Für den Einbau übereinander



Dachfensterbreite	054/...	065/...	074/...	094/...	114/...	134/...
-------------------	---------	---------	---------	---------	---------	---------

Verbindungs-Set übereinander - [ZIN xxx/xxx Rx 40KVSU]

ZIN xxx/xxx Rx 40KVSU	57,-●	64,-●	69,-●	76,-●	83,-●	91,-●
-----------------------	-------	-------	-------	-------	-------	-------

Maximaler Blendrahmenabstand 260 mm. Abdeckleisten aus weiß lackiertem Holz auf Anfrage erhältlich. Bitte bei der Bestellung die Dachneigung angeben!

Beispielrechnung

Einbau übereinander Fenstergröße oben 9/9, unten 9/14



1 x ZIN xxx/xxx	Breite 094/...	134,-●
1 x ZIN xxx/xxx .. VSU	Breite 094/...	76,-●
1 x ZIN xxx/xxx	Höhe .../098 oben	149,-●
1 x ZIN xxx/xxx	Höhe .../140 unten	175,-●
Gesamtpreis netto		534,-

Lieferzeiten

- = 3 Arbeitstage
- = 8 Arbeitstage
- = 15 Arbeitstage

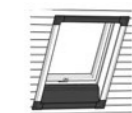

Designo (Rx) Dachfensterbreite	054/...	065/...	074/...	094/...	114/...	134/...
RotoQ (Qx) Dachfensterbreite	055/...	066/...	078/...	094/...	114/...	134/...

Innenfutter Breitenteile (Designo / RotoQ)

ZIN xxx/xxx Rx 50K / ZIN xxx/xxx Qx 50K	101,-●	110,-●	118,-●	134,-●	148,-●	163,-●
ZIN xxx/xxx Rx 50P / 50G	202,-●	220,-●	236,-●	268,-●	296,-●	326,-●

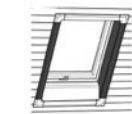

Designo (Rx) Dachfensterlänge	.../078	.../098	.../118	.../140	.../160	.../180
RotoQ (Qx) Dachfensterlänge	.../078	.../098	.../118	.../140	.../160	.../180

Innenfutter Längenteile (Designo / RotoQ)

ZIN xxx/xxx Rx 50K / ZIN xxx/xxx Qx 50K	143,-●	149,-●	163,-●	175,-●	180,-●	187,-●
ZIN xxx/xxx Rx 50P / 50G	286,-●	298,-●	326,-●	350,-●	360,-●	374,-●

Kunststoff Weiß, inklusive Abdeckleisten in Kunststoff Weiß



Ausstattung



Außenausstattung

Der beste und zuverlässigste Schutz im Sommer vor Hitze - oder im Winter vor Kälte - wirkt bereits außen vor der Scheibe. Dafür haben Sie bei Roto die Wahl zwischen drei ausgeklügelten Systemen. Sie wünschen sich ein angenehmes Raumklima plus die Möglichkeit, den Raum abzudunkeln? Dann ist unser Roto Außenrollladen das richtige Produkt. Wenn Sie lieber die Hitze aussperren, aber das Tageslicht hineinlassen wollen, können Sie zwischen unserer Basisvariante, dem Außenrollo Screen, oder unserer effizienten Außenmarkise wählen, ganz nach Ihrem Bedarf.

Innenausstattung

Als Wohnaccessoires können die Roto Innenausstattungsprodukte im gesamten Wohnbereich eingesetzt werden - sei es im Wohnzimmer, Schlafzimmer, Küche, Bad oder Kinderzimmer. Dabei dient die Roto Innenausstattung der Dachfenster erst in zweiter Linie der **Dekoration**. In erster Linie stellt sie einen **funktionellen Schutz** der Wohn- und Arbeitsräume dar: als Sichtschutz, um die Privatsphäre zu sichern, als Blendschutz für ein konzentriertes Arbeiten oder auch in Form eines Verdunkelungsprodukts, um einen ungestörten Schlaf zu ermöglichen. Optimale Licht- und Raumverhältnisse können so geschaffen werden. Dass die vielfältigen Innenausstattungsprodukte von Roto dabei in allen erdenklichen Designs erhältlich sind und somit passend zur Inneneinrichtung gewählt werden können, ermöglicht es ganz einfach Funktionalität und individuelles Design miteinander zu vereinbaren.

Alle Roto Innenausstattungsprodukte wurden speziell für die Roto Dachfenster entwickelt. So können Sie sicher sein, dass die Roto Innenausstattung passgenau zu dem Dachfenster gefertigt wird - natürlich in Roto Premiumqualität!

Außenausstattung	112
Außenrollladen ZRO	112
Außenmarkise ZMA	116
Außenrollo Screen ZAR	118
Innenausstattung	120
Verdunkelungsrollo ZRV	120
Rollo Exklusiv ZRE	122
Jalousette ZJA	124
Faltstore ZFA	126
Insektenschutzrollo ZRI	128

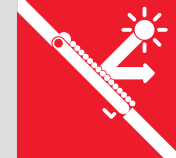

Außenrollladen ZRO

Wohnen unterm Dach kann so schön sein: wenn es dank effektiver Hitzeabschirmung auch im Sommer angenehm kühl bleibt und wenn sich im Winter die Heizwärme nicht nach draußen verflüchtigt. Wird gleichzeitig Wert auf Verdunkelung* gelegt? Dann empfehlen wir unseren Roto Außenrollladen: das Optimum in puncto Effektivität, Bedienkomfort und Design. Der Außenrollladen hält Licht, Hitze und Kälte draußen.

*Keine 100%ige Dunkelheit im physikalischen Sinne

Designo Außenrollladen Für Dachfenster mit Standardmaß Manuell (M), Elektro (E), Funk (F), Solar (S)



Verbesserte
Einbauleichtigkeit
und neue
„Easy Charge“-
Funktion bei der
Variante Solar

Hinweise

Für Außenausstattungsprodukte von Renovierungsfenstern gilt ein Aufpreis von 15 % zum vergleichbaren Standardpreis.

Die angeführten Außenausstattungsprodukte sind preisgleich für die Classic-Dachfenster lieferbar. Bitte geben Sie bei der Bestellung den Dachfenstertyp an, z. B. WDF 848 WD KJW 07/09 AL.

Die Vorteile im Überblick

- Schneller und einfacher Einbau von innen
- Zuverlässiger Schutz vor Hitze und Kälte
- Volle Funktion des Dachfensters auch bei geschlossenem Rollladen
- Bietet zusätzliche Sicherheit vor Einbruch
- Schlankes Design durch geringe Aufbauhöhe
- Eingelernter Wandsender bei den Varianten Elektro Funk und Solar Funk inklusive

Aufpreise

Sonderlackierung Rollladenpanzer	Weißaluminium RAL 9006 (4)	40,-●
Sonderlackierung Rollladenhaube, Führungsschienen, Kunststoffteile	RAL & Sonderlackierung Rollladenpanzer RAL 9006 (5)	80,-●
	RAL & Rollladenpanzer Standard (R703) (8)	40,-●

Lieferzeiten

- = 5 Arbeitstage
- = 8 Arbeitstage
- = 15 Arbeitstage

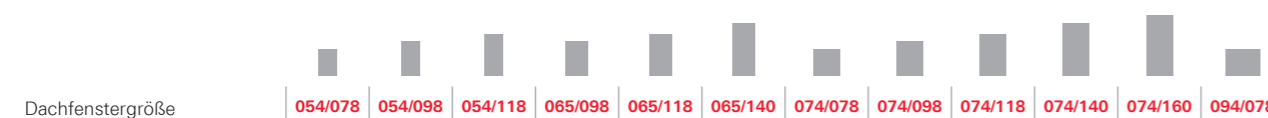

Schön clever

Beim Rollladen von Roto bleibt die volle Beschattung immer erhalten. Selbst bei maximalem Öffnungswinkel des Dachfensters von 45° kann er geschlossen bleiben. Deutliche Vorteile für den Schutz vor Klima- und Wettereinflüssen bringen die doppelwandigen Alu-Lamellen. Die spezielle Konstruktion des Panzers erlaubt eine sehr enge Wickelung. Dadurch findet der Panzer in einem sehr flachen Kasten Platz, der sich optisch perfekt ins Dach integriert.

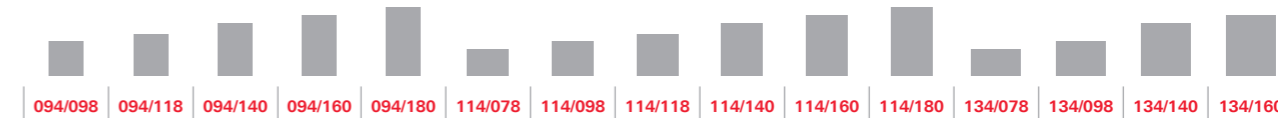

Bedienung ZRO E per Schalter (separat zu bestellen)

Schalter 230 V
ZEL STG S
Preis: 18,-



Bedienung ZRO F/S per Wandsender Funk Wandsender Funk 1 Kanal (inklusive)

ZEL STG WS1 G2



Wandsender Funk 5 Kanal (separat zu bestellen)

ZEL STG WS5 G2
Preis: 111,-

per Handsender (separat zu bestellen)

Handsender 1 Kanal

ZEL STG HS1S G2
ZEL STG HS1W G2
Preis: 71,-



Handsender 5 Kanal

ZEL STG HS5S G2
ZEL STG HS5W G2
Preis: 111,-

Handsender 10 Kanal

ZEL STG HS10S G2
ZEL STG HS10W G2
Preis: 122,-

Außenrollladen - Manuell | Elektro | Funk | Solar

Außenrollladen Manuell (M) - [ZRO R6/R8 RT2 xx/xx M_ R703]

ZRO M xxx/xxx R6R8	429,-●	450,-●	464,-●	465,-●	496,-●	527,-●	464,-●	496,-●	527,-●	553,-●	585,-●	496,-●	527,-●	553,-●	596,-●	644,-●	692,-●	527,-●	553,-●	596,-●	655,-●	692,-●	-	553,-●	596,-●	693,-●	-
--------------------	--------	--------	--------	--------	--------	--------	--------	--------	--------	--------	--------	--------	--------	--------	--------	--------	--------	--------	--------	--------	--------	--------	---	--------	--------	--------	---

Außenrollladen Elektrisch (E) - [ZRO R6/R8 RT2 xx/xx E_ R703]

ZRO E xxx/xxx R6R8	464,-●	485,-●	499,-●	500,-●	531,-●	562,-●	499,-●	531,-●	562,-●	588,-●	620,-●	531,-●	562,-●	588,-●	631,-●	679,-●	727,-●	562,-●	588,-●	631,-●	690,-●	727,-●	780,-●	588,-●	631,-●	728,-●	780,-●
--------------------	--------	--------	--------	--------	--------	--------	--------	--------	--------	--------	--------	--------	--------	--------	--------	--------	--------	--------	--------	--------	--------	--------	--------	--------	--------	--------	--------

Außenrollladen Funk (F) - [ZRO R6/R8 RT2 xx/xx EF R703]

ZRO F xxx/xxx R6R8	564,-●	585,-●	599,-●	600,-●	631,-●	662,-●	599,-●	631,-●	662,-●	688,-●	720,-●	631,-●	662,-●	688,-●	731,-●	779,-●	827,-●	662,-●	688,-●	731,-●	790,-●	827,-●	-	688,-●	731,-●	828,-●	880,-●
--------------------	--------	--------	--------	--------	--------	--------	--------	--------	--------	--------	--------	--------	--------	--------	--------	--------	--------	--------	--------	--------	--------	--------	---	--------	--------	--------	--------

Außenrollladen Solar (S) - [ZRO R6/R8 RT2 xx/xx SF R703]

ZRO S xxx/xxx R6R8	564,-●	585,-●	599,-●	600,-●	631,-●	662,-●	599,-●	631,-●	662,-●	688,-●	720,-●	631,-●	662,-●	688,-●	731,-●	779,-●	827,-●	662,-●	688,-●	731,-●	790,-●	827,-●	-	688,-●	731,-●	828,-●	880,-●
--------------------	--------	--------	--------	--------	--------	--------	--------	--------	--------	--------	--------	--------	--------	--------	--------	--------	--------	--------	--------	--------	--------	--------	---	--------	--------	--------	--------

Weitere Aufpreise wie die Durchführungsbohrung bei Manuell finden Sie auf Seite 13

RotoQ Außenrollladen

Für Dachfenster mit Standardmaß in Elektro (E), Solar (S)



Die Vorteile im Überblick

- Schneller und einfacher Einbau von innen, in wenigen Montageschritten
- Hohe Einbausicherheit dank neuester Klick-Technologie
- Eingelernter Handsender bei der Solar-Funk Variante bereits dabei
- Zuverlässiger Schutz vor Hitze und Kälte
- Gute Lüftungsfunktion bei geschlossenem Rollladen
- Bietet zusätzliche Sicherheit vor Einbruch
- Bedienung alternativ elektrisch oder Solar-Funk

Das Plus an Sicherheit

Überzeugen Sie Ihre Kunden durch ein Plus an Sicherheit: Der neue RotoQ Außenrollladen passt wie angegossen auf das RotoQ Dachfenster und ist einfach und schnell per Klick-Technologie von innen montiert. In den Bedienvarianten Solar-Funk oder elektrisch bietet er höchsten Bedienkomfort, ideale Raumtemperaturen sowie frische Luft zu jeder Jahres- und Tageszeit.

Blendrahmenabstände

- Mindestabstand übereinander bei Verwendung des ZRO E Qx__ 1: 220 mm
- Mindestabstand übereinander bei Verwendung des ZRO E Qx__ 2: 140 mm

Lieferzeiten

● = 5 Arbeitstage



Bedienung ZRO E per Schalter (separat zu bestellen)

Schalter 230 V
ZEL STG S
Preis: 18,-

Bedienung ZRO S Q4 per Handsender

1 Kanal bei Solar (inklusive)
ZEL STG HS1 QR1
5 Kanal (separat zu bestellen)
ZEL STG HS5 QR1
Preis: 111,-



Perfekt kombinierbar mit

- Dachfenster
 - Neueinbau Seite 21
 - Renovierung Seite 65
- Automatisierung Seite 131

Dachfenstergröße	055/070	055/780	055/098	066/098	066/118	066/140	078/098	070/118	078/118	078/140	078/160	094/098	094/118	094/140	094/160	114/118	114/140	114/160	134/098	134/140	134/160
------------------	---------	---------	---------	---------	---------	---------	---------	---------	---------	---------	---------	---------	---------	---------	---------	---------	---------	---------	---------	---------	---------

Außenrollladen - Elektro | Solar | Funk

RotoQ Außenrollladen Elektrisch (E) - [ZRO E Q4AL xxx/xxx QR1]

ZRO E xxx/xxx Qx__ 1	419,-●	419,-●	451,-●	472,-●	489,-●	509,-●	483,-●	509,-●	509,-●	536,-●	590,-●	527,-●	536,-●	590,-●	643,-●	590,-●	631,-●	665,-●	590,-●	684,-●	739,-●
----------------------	--------	--------	--------	--------	--------	--------	--------	--------	--------	--------	--------	--------	--------	--------	--------	--------	--------	--------	--------	--------	--------

RotoQ Außenrollladen Solar (S) - [ZRO S Q4AL xxx/xxx QR1]

ZRO S xxx/xxx Qx__ 1	523,-●	523,-●	555,-●	575,-●	591,-●	612,-●	585,-●	612,-●	612,-●	638,-●	680,-●	628,-●	654,-●	685,-●	743,-●	691,-●	732,-●	765,-●	691,-●	784,-●	837,-●
----------------------	--------	--------	--------	--------	--------	--------	--------	--------	--------	--------	--------	--------	--------	--------	--------	--------	--------	--------	--------	--------	--------

Designo Außenrollladen Elektrisch (E) - [ZRO E Q_AL xxx/xxx RT2]

ZRO E xxx/xxx Qx__ 2	464,-●	485,-●	500,-●	531,-●	562,-●	531,-●	562,-●	588,-●	620,-●	562,-●	588,-●	631,-●	679,-●	631,-●	690,-●	727,-●	631,-●	728,-●	780,-●
----------------------	--------	--------	--------	--------	--------	--------	--------	--------	--------	--------	--------	--------	--------	--------	--------	--------	--------	--------	--------

Designo Außenrollladen Funk (F) - [ZRO F Q_AL xxx/xxx RT2]

ZRO F xxx/xxx Qx__ 2	564,-●	585,-●	600,-●	631,-●	662,-●	631,-●	662,-●	688,-●	720,-●	662,-●	688,-●	731,-●	779,-●	731,-●	790,-●	827,-●	731,-●	828,-●	880,-●
----------------------	--------	--------	--------	--------	--------	--------	--------	--------	--------	--------	--------	--------	--------	--------	--------	--------	--------	--------	--------

Designo Außenrollladen Solar (S) - [ZRO S Q_AL xxx/xxx RT2]

ZRO S xxx/xxx Qx__ 2	564,-●	585,-●	600,-●	631,-●	662,-●	631,-●	662,-●	688,-●	720,-●	662,-●	688,-●	731,-●	779,-●	731,-●	790,-●	827,-●	731,-●	828,-●	880,-●
----------------------	--------	--------	--------	--------	--------	--------	--------	--------	--------	--------	--------	--------	--------	--------	--------	--------	--------	--------	--------

Alternativ zum RotoQ Außenrollladen kann der Designo Außenrollladen auf dem RotoQ Dachfenster montiert werden. Beachten Sie dazu die unteren Zeilen der Preistabelle.

Beachten Sie für die Verwendung des Designo Außenrollladens auf einem RotoQ Dachfenster die Informationen der vorherigen Doppelseite.

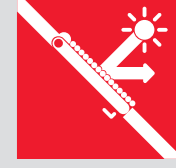

Außenmarkise ZMA

Sie haben Wohn- oder Arbeitsräume, in denen Sie das Tageslicht nutzen wollen? Sie möchten gleichzeitig verhindern, dass es im Sommer durch die Sonne zu warm wird und benötigen einen sicheren Hitzeschutz? Die Roto Außenmarkise hält die Hitze effizient ab und lässt viel blendfreies Licht herein – ideale Voraussetzungen, um auch im Hochsommer konzentriert arbeiten zu können.

Designo & RotoQ Außenmarkise

Für Dachfenster mit Standardmaß und Renovierungsfenster

Elektro (E), Funk (F), Solar (S)



Verbesserte Einbauleichtigkeit und neue „Easy Charge“-Funktion bei der Variante Solar

Die Vorteile im Überblick

- Sicherer Hitzeschutz bei guter Lichtdurchlässigkeit
- Lässt blendfreies Tageslicht zum Wohnen und Arbeiten hinein
- Witterungsbeständig, verschleißfest und schmutzempfindlich
- Einfacher und schneller Einbau von innen
- Auch bei offenem Fenster voll funktionsfähig
- Elektrischer Antrieb serienmäßig. In den Bedienvarianten elektrisch, elektrisch per Funk und Solar Funk erhältlich
- Eingelernter Wandsender bei den Designo Varianten Elektro Funk und Solar Funk inklusive

Lieferzeiten

- = 5 Arbeitstage
- = 8 Arbeitstage
- = 15 Arbeitstage

Dachfenstergröße Designo	054/078	054/098	054/118	065/098	065/118	065/140	074/078	074/098	074/118	074/140	074/160	094/078	094/098
Dachfenstergröße RotoQ	055/078	055/098	055/118	066/098	066/118	066/140	078/078	078/098	078/118	078/140	078/160	094/078	094/098

Außenmarkise - Elektro | Funk | Solar

Außenmarkise Elektrisch (E) - [ZMA E R703]

ZMA E xxx/xxx R6R8 (PG1)	464,-	485,-	499,-	500,-	531,-	562,-	499,-	531,-	562,-	588,-	620,-	531,-	562,-	588,-	631,-	679,-	727,-	562,-	588,-	631,-	690,-	727,-	780,-	588,-	631,-	728,-	780,-
ZMA E xxx/xxx Qx_ (PG1)	464,-	485,-	499,-	500,-	531,-	562,-	499,-	531,-	562,-	588,-	620,-	531,-	562,-	588,-	631,-	679,-	727,-	562,-	588,-	631,-	690,-	727,-	780,-	588,-	631,-	728,-	780,-

Außenmarkise Funk (F) - [ZMA EF R703]

ZMA F xxx/xxx R6R8 (PG1)	564,-	585,-	599,-	600,-	631,-	662,-	599,-	631,-	662,-	688,-	720,-	631,-	662,-	688,-	731,-	779,-	827,-	662,-	688,-	731,-	790,-	827,-	-	688,-	731,-	828,-	-
ZMA F xxx/xxx Qx_ (PG1)	564,-	585,-	599,-	600,-	631,-	662,-	599,-	631,-	662,-	688,-	720,-	631,-	662,-	688,-	731,-	779,-	827,-	662,-	688,-	731,-	790,-	827,-	880,-	688,-	731,-	828,-	880,-

Außenmarkise Solar (S) - [ZMA SF R703]

ZMA S xxx/xxx R6R8 (PG1)	564,-	585,-	599,-	600,-	631,-	662,-	599,-	631,-	662,-	688,-	720,-	631,-	662,-	688,-	731,-	779,-	827,-	662,-	688,-	731,-	790,-	827,-	-	688,-	731,-	828,-	-
ZMA S xxx/xxx Qx_ (PG1)	564,-	585,-	599,-	600,-	631,-	662,-	599,-	631,-	662,-	688,-	720,-	631,-	662,-	688,-	731,-	779,-	827,-	662,-	688,-	731,-	790,-	827,-	880,-	688,-	731,-	828,-	880,-

Hinweis

Die angeführten Außenausstattungsprodukte sind für alle Produktfamilien preisgleich lieferbar. Bitte geben Sie bei der Bestellung den Dachfenstertyp bekannt, z. B. WDF 648 WD KJW 07/09 AL

Bei nachträglicher Außenausstattungsbestellung brauchen wir die Angaben des Typenschildes, das Sie an den jeweiligen Dachfenstern finden. Zusätzlich zu dieser Bezeichnung brauchen wir noch die Bezeichnung der von Ihnen ausgewählten Außenausstattung.

Stoffkollektion

Standard Uni - Preisgruppe 1

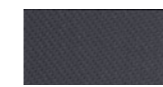

M01 grau

Trend Uni - Preisgruppe 2 - für Designo



M02 Sand-gelb

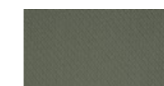

M03 agave

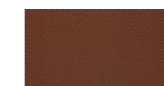

M06 braunorange



M07 graurot



M08 Pacific-grau



M09 Pacific-blau

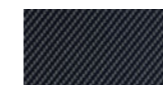

M10 blaugrau



M11 dunkelblau



M12 braun



M13 schwarz



M15 Sand-weiß

Bedienung ZMA F/S

per Handsender (separat zu bestellen)

5 Kanal

ZEL STG HS5S G2

ZEL STG HS5W G2

Preis: 111,-



Bedienung ZMA F/S

per Wandsender Funk (inklusive)

Wandsender Funk 1 Kanal

ZEL STG WS1 G2



Hinweis

Für Außenausstattungsprodukte von Renovierungsfenstern gilt ein Aufpreis von 15 % zum vergleichbaren Standardpreis.

094/118	094/140	094/160	094/180	114/078	114/098	114/118	114/140	114/160	114/180	134/078	134/098	134/140	134/160
094/118	094/140	094/160	094/180	114/078	114/098	114/118	114/140	114/160	114/180	134/078	134/098	134/140	134/160

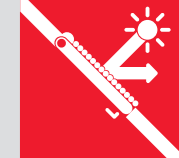

Außenrollo Screen ZAR

Das Roto Außenrollo Screen ist die Basislösung, die Wärme stoppt und viel blendfreies Licht hereinlässt. Der einfach per Hand einzuhängende Außenrollo Screen von Roto bietet wirksamen Wärmeschutz der die ganze Saison über genutzt werden kann.

Designo Außenrollo Screen

Für Dachfenster mit Standardmaß, Manuell (M)



Die Vorteile im Überblick

- Wirksamer Wärmeschutz in einfacher Variante, der viel blendfreies Licht hinein lässt
- Auch bei offenem Fenster voll funktionsfähig
- Behang: hochwertiges, witterungsbeständiges und schmutzunempfindliches kunststoffbeschichtetes Gewebe
- Schneller und einfacher Einbau von innen

Einfache Bedienung

Um das Rollo herunterzulassen, muss das Fenster lediglich in die Putzstellung gebracht werden. Mit der mitgelieferten Bedienhilfe (Haken) wird es dann über Ösen eingehängt. Im eingerollten Zustand verschwindet das Außenrollo Screen dezent unter der Abdeckung des Dachfensters. Auch die Materialqualität überzeugt: Die Fäden des witterungsbeständigen Rollogewebes sind maschenfest verschweißt. Damit wird ein Ausfasern der Schnittkanten verhindert.

Hinweis

Die Kombination mit einem elektrischen Dachfenster oder mit einem Acoustic Dachfenster ist nicht möglich.

Die angeführten Ausstattungsprodukte sind für alle Produktfamilien preisgleich lieferbar. Bitte geben Sie bei der Bestellung den Dachfenstertyp bekannt, z. B. WDF R89P WD KFW 07/11 AL.

Dachfenstergröße	054/xxx	065/xxx	074/xxx	094/xxx	114/xxx	134/xxx
Außenrollo Screen für Dachfenster mit Standardmaß - Manuell						
Designo Außenrollo Screen Manuell - [ZAR R6/R8 DE xx/xx M]						
ZAR M xxx/xxx R6R8	76,-●	92,-●	103,-●	122,-●	124,-●	135,-●

RotoQ Außenrollo Screen

Für Dachfenster mit Standardmaß, Manuell (M)



Die Vorteile im Überblick

- Wirksamer Wärmeschutz in einfacher Variante, der viel blendfreies Licht hinein lässt
- Auch bei offenem Fenster voll funktionsfähig
- Behang: hochwertiges, witterungsbeständiges und schmutzunempfindliches kunststoffbeschichtetes Gewebe
- Schneller und einfacher Einbau von innen

Perfekt kombinierbar mit

- Dachfenster
 - Neueinbau Seite 21
 - Renovierung Seite 65
- Anschlussprodukte Seite 103

Lieferzeiten

● = 5 Arbeitstage

Dachfenstergröße	055/xxx	066/xxx	078/xxx	094/xxx	114/xxx	134/xxx
Außenrollo Screen für Dachfenster mit Standardmaß - Manuell						
RotoQ Außenrollo Screen Manuell - [ZAR QM __ xxx/xxx]						
ZAR M xxx/xxx Qx__	76,-●	92,-●	103,-●	122,-●	124,-●	135,-●



Verdunklungsrollo ZRV

Situationen, die eine Verdunkelung des Raumes erfordern, gibt es viele. Sie wünschen sich einen erholsamen Schlaf bei Dunkelheit? Ihre Kinder wollen ein Mittagsschläfchen machen, ohne im Sommer von der Sonne geweckt zu werden? Sie möchten zu Hause einen Film in Kinoatmosphäre genießen, obwohl es draußen noch hell ist? Für solche Fälle ist das Roto Verdunklungsrollo Ihre ideale Roto Innenausstattung – immer dann, wenn die Verdunkelung Ihres Raumes die oberste Priorität hat.

Für einen effektiven Hitzeschutz empfehlen wir eine Kombination mit den Roto Ausstattungsprodukten für außen.

Designo & RotoQ Verdunklungsrollo Für Dachfenster mit Standardmaß und alle Renovierungsfenster Manuell (M), Elektro (E)



Designo Verdunklungsrollo Manuell (keine 100 % Verdunkelung im physikalischen Sinne)



RotoQ Verdunklungsrollo Elektro (keine 100 % Verdunkelung im physikalischen Sinne)

Die Vorteile im Überblick

- Kein Lichteinfall und nahezu vollständige Verdunkelung durch beschichteten Stoff und passgenaue Führungsschienen
- Einheitliche Montage nach „Easy Fit“-Prinzip für die Baureihen Designo und RotoQ
- Stufenlos verstellbar, hält in jeder gewünschten Position
- In den Bedienvarianten manuell und elektrisch für höheren Komfort
- Für einen effektiven Hitzeschutz empfehlen wir eine Kombination mit den Roto Ausstattungsprodukten für außen
- Maximale Montagefreundlichkeit dank vorgesteckter Schrauben und Vorfixierung durch Klebestreifen bei Bedienvariante Manuell

Lieferzeiten

● = 8 Arbeitstage

Dachfenstergröße Designo	-	054/078	054/098	054/118	065/098	065/118	065/140	074/078	074/098	-	074/118	074/140	074/160
Dachfenstergröße RotoQ	055/070	055/078	055/098	055/118	066/098	066/118	066/140	078/078	078/098	070/118	078/118	078/140	078/160

Verdunklungsrollo - Manuell | Elektro

Designo & RotoQ Verdunklungsrollo Manuell (M) - [ZRV R6/R8x xx/xx M AL V..] [ZRV Qx xxx/xxx M AL V..]

ZRV M xxx/xxx R6R8 AV01 (PG1)	100,-●	100,-●	108,-●	122,-●	122,-●	128,-●	140,-●	122,-●	128,-●	140,-●	140,-●	151,-●	163,-●	189,-●	128,-●	140,-●	151,-●	163,-●	189,-●	212,-●	140,-●	151,-●	170,-●	190,-●	212,-●	235,-●	151,-●	170,-●	212,-●	235,-●
ZRV M xxx/xxx Qx__ AV01 (PG1)																														
ZRV M xxx/xxx R6R8 AV26 (PG2/3)	115,-●	115,-●	125,-●	141,-●	141,-●	148,-●	161,-●	141,-●	148,-●	161,-●	161,-●	174,-●	188,-●	218,-●	148,-●	161,-●	174,-●	188,-●	218,-●	244,-●	161,-●	174,-●	196,-●	219,-●	244,-●	271,-●	174,-●	196,-●	244,-●	271,-●
ZRV M xxx/xxx Qx__ AV26 (PG2/3)																														

Designo & RotoQ Verdunklungsrollo Elektrisch (E) - [ZRV E AL 1/2/3-V..][ZRV R6/R8x xx/xx E AL V..] [ZRV Qx xxx/xxx E AL V..]

ZRV E xxx/xxx R6R8 AV01 (PG1)		250,-●	258,-●	272,-●	272,-●	278,-●	290,-●	272,-●	278,-●		290,-●	301,-●	313,-●		278,-●	290,-●	301,-●	313,-●	339,-●		290,-●	301,-●	320,-●	340,-●	362,-●		301,-●	320,-●	362,-●	385,-●
ZRV E xxx/xxx Qx__ AV01 (PG1)																														
ZRV E xxx/xxx R6R8 AV26 (PG2/3)		265,-●	275,-●	291,-●	291,-●	298,-●	311,-●	291,-●	298,-●		311,-●	324,-●	338,-●		298,-●	311,-●	324,-●	338,-●	368,-●		311,-●	324,-●	346,-●	369,-●	394,-●		324,-●	346,-●	394,-●	421,-●
ZRV E xxx/xxx Qx__ AV26 (PG2/3)																														

Die Farbmuster sind drucktechnisch hergestellt. Farbabweichungen zum Original sind technisch bedingt und nicht zu vermeiden.

Stoffkollektion

Standard Uni - Preisgruppe 1 - lichtundurchlässig



Trend Uni - Preisgruppe 2 - lichtundurchlässig

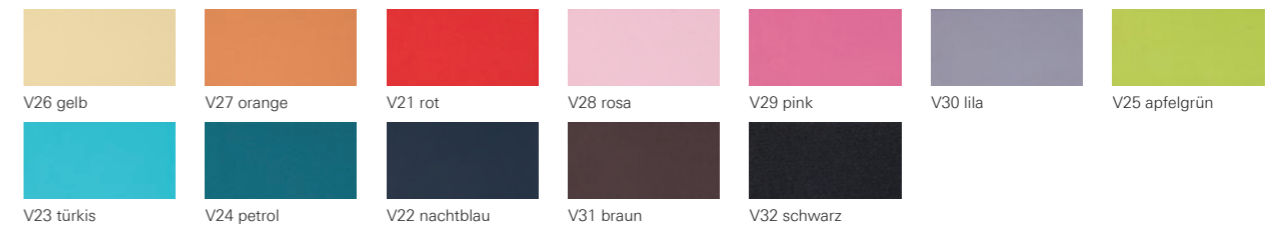

Trend Dekore - Preisgruppe 3 - lichtundurchlässig



Hinweis

Für Innenausstattungsprodukte von Renovierungsfenstern gilt ein Aufpreis von 15 % zum vergleichbaren Standardpreis.

Die angeführten Ausstattungsprodukte sind für alle Produktfamilien preisgleich lieferbar. Bitte geben Sie bei der Bestellung den Dachfenstertyp bekannt, z. B. WDF R88C WD KFW 07/11 AL.

074/180	094/078	094/098	094/118	094/140	094/160	094/180	114/078	114/098	114/118	114/140	114/160	114/180	134/078	134/098	134/140	134/160
078/180	094/078	094/098	094/118	094/140	094/160	094/180	114/078	114/098	114/118	114/140	114/160	114/180	134/078	134/098	134/140	134/160



Rollo Exclusiv ZRE

In Ihren Wohn- und Büroräumen möchten Sie es angenehm hell haben. Grelles, blendendes Licht soll jedoch abgemildert werden. Sie wollen selbst bestimmen, wie viel Licht Sie von draußen herein lassen? Gleichzeitig wünschen Sie sich, dass niemand in den Raum hereinschauen kann? Unser Tageslichtrollo bietet Ihnen hier die optimale Lösung. Das Rollo Exclusiv ist individuell und passend zu Ihrem Einrichtungsstil in vielen Dekorvarianten verfügbar.

Designo & RotoQ Rollo Exclusiv Für Dachfenster mit Standardmaß und alle Renovierungsfenster Manuell (M), Elektro (E)



Designo Rollo Exclusiv Manuell



RotoQ Rollo Exclusiv Elektro

Die Vorteile im Überblick

- Schutz vor grellem Licht und unerwünschten Blicken
- Lichtdurchlässige Stoffe für helle und freundliche Räume
- Einheitliche Montage nach „Easy Fit“-Prinzip für die Baureihen Designo und RotoQ
- Stufenlos verstellbar, hält in jeder gewünschten Position
- In den Bedienvarianten manuell und elektrisch für höheren Komfort
- Maximale Montagefreundlichkeit dank vorgesteckter Schrauben und Vorfixierung durch Klebestreifen bei Bedienvariante Manuell

Lieferzeiten

● = 8 Arbeitstage

Dachfenstergröße	054/078	054/098	054/118	065/098	065/118	065/140	074/078	074/098	074/118	074/140	074/160	074/180	094/078	094/098	094/118	094/140	094/160	094/180	114/078	114/098	114/118	114/140	114/160	114/180	134/078	134/098	134/140	134/160		
Dachfenstergröße Designo	●	●	●	●	●	●	●	●	●	●	●	●	●	●	●	●	●	●	●	●	●	●	●	●	●	●	●	●	●	
Dachfenstergröße RotoQ	●	●	●	●	●	●	●	●	●	●	●	●	●	●	●	●	●	●	●	●	●	●	●	●	●	●	●	●	●	●

Rollo Exclusiv - Manuell | Elektro

Designo & RotoQ Rollo Exclusiv ZRE Manuell (M) - [ZRE M W/AL 1/2/3-R..]

ZRE Mxxx/xxx R6/R8 AR01 (PG1)	75,-●	90,-●	104,-●	104,-●	113,-●	123,-●	104,-●	113,-●	123,-●	134,-●	141,-●	152,-●	113,-●	123,-●	134,-●	141,-●	152,-●	162,-●	123,-●	134,-●	141,-●	152,-●	162,-●	175,-●	134,-●	141,-●	162,-●	175,-●
ZRE Mxxx/xxx R6/R8 AR26 (PG2/3)	87,-●	104,-●	120,-●	120,-●	130,-●	142,-●	120,-●	130,-●	142,-●	155,-●	163,-●	175,-●	130,-●	142,-●	155,-●	163,-●	175,-●	187,-●	142,-●	155,-●	163,-●	175,-●	187,-●	202,-●	155,-●	163,-●	187,-●	202,-●

Designo & RotoQ Rollo Exclusiv ZRE Elektro (E) - [ZRE E W/AL 1/2/3-R..]

ZRE Exxx/xxx R6/R8 AR01 (PG1)	225,-●	240,-●	254,-●	254,-●	263,-●	273,-●	254,-●	263,-●	273,-●	284,-●	291,-●	263,-●	273,-●	284,-●	291,-●	302,-●	273,-●	284,-●	291,-●	302,-●	312,-●	284,-●	291,-●	312,-●	325,-●	284,-●	291,-●	312,-●	325,-●
ZRE Exxx/xxx R6/R8 AR26 (PG2/3)	237,-●	254,-●	270,-●	270,-●	280,-●	292,-●	270,-●	280,-●	292,-●	305,-●	313,-●	280,-●	292,-●	305,-●	313,-●	325,-●	292,-●	305,-●	313,-●	325,-●	337,-●	305,-●	313,-●	337,-●	352,-●	305,-●	313,-●	337,-●	352,-●

Die Farbmuster sind drucktechnisch hergestellt. Farbabweichungen zum Original sind technisch bedingt und nicht zu vermeiden.

Stoffkollektion

Standard Uni - Preisgruppe 1 lichtdurchlässig

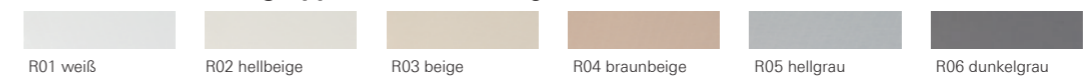

Trend Uni - Preisgruppe 2 lichtdurchlässig

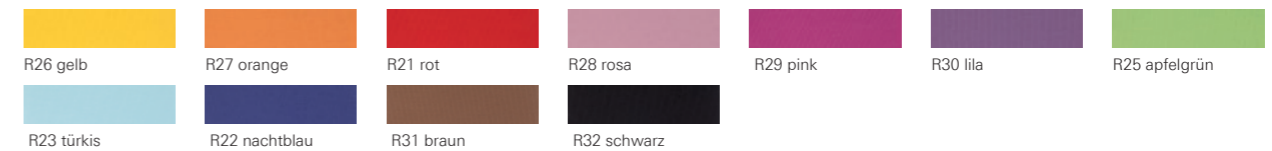

Trend Dekore - Preisgruppe 3 lichtdurchlässig

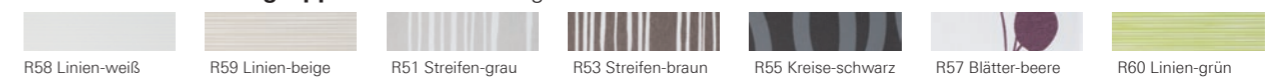

Hinweis

Für Innenausstattungsprodukte von Renovierungsfenstern gilt ein Aufpreis von 15 % zum vergleichbaren Standardpreis.

Die angeführten Innenausstattungsprodukte sind für alle Produktfamilien preisgleich lieferbar.

Bitte geben Sie bei der Bestellung den Dachfenstertyp bekannt, z. B. WDF R68C WD KFW 09/11 AL.



Jalousette ZJA

Es gibt Wohnsituationen, da möchten Sie flexibel sein. Mal benötigen Sie viel Licht. Ein anderes Mal möchten Sie zwar Helligkeit im Raum, aber trotzdem Ihre Privatsphäre schützen und keinen neugierigen Blicken ausgesetzt sein. Mit der Jalousette lässt sich der Grad an Licht- und Sichtschutz einfach und flexibel steuern, ganz nach Ihrem individuellen Bedarf. Da die Jalousette feuchtigkeitsbeständig ist, eignet sie sich ideal für Bad und Küche.

Designo & RotoQ Jalousette Für Dachfenster mit Standardmaß und alle Renovierungsfenster Manuell (M)



Designo Jalousette Manuell



RotoQ Jalousette Manuell

Neu
mit „Easy Fit“-
Prinzip für Designo
und RotoQ!
Verfügbar ab
01.02.2021.

Die Vorteile im Überblick

- Lichteinfall und Sichtschutz flexibel nach individuellem Bedarf dosieren
- Helle Raumatmosphäre
- Einheitliche Montage nach „Easy Fit“-Prinzip für die Baureihen Designo und RotoQ
- Feuchtigkeitsbeständig, daher ideal für Küche und Bad
- Maximale Montagefreundlichkeit dank vorgesteckter Schrauben und Vorfixierung durch Klebestreifen bei Bedienvariante Manuell

Lamellenkollektion

Standard Uni - Preisgruppe 1 lichtdurchlässig

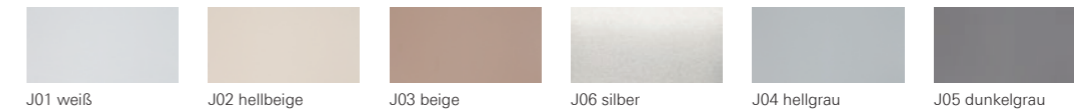

Trend Uni - Preisgruppe 2 lichtdurchlässig

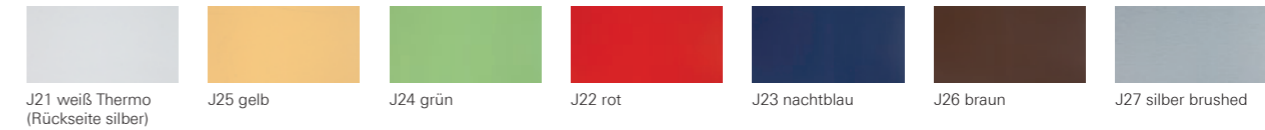

Hinweis

Für Innenausstattungsprodukte von Renovierungsfenstern gilt ein Aufpreis von 15 % zum vergleichbaren Standardpreis.

Die angeführten Innenausstattungsprodukte sind für alle Produktfamilien preisgleich lieferbar.

Bitte geben Sie bei der Bestellung den Dachfenstertyp bekannt, z. B. QT4 K3CAL 078/140 P5F.

Lieferzeiten

● = 8 Arbeitstage

Dachfenstergröße Designo	054/078	054/098	054/118	065/098	065/118	065/140	074/078	074/098	074/118	074/140	074/160	074/180	094/078	094/098	094/118	094/140	094/160	094/180	114/078	114/098	114/118	114/140	114/160	114/180	134/078	134/098	134/140	134/160
Dachfenstergröße RotoQ	055/078	055/098	055/118	066/098	066/118	066/140	078/078	078/098	078/118	078/140	078/160	078/180	094/078	094/098	094/118	094/140	094/160	094/180	114/078	114/098	114/118	114/140	114/160	114/180	134/078	134/098	134/140	134/160

Jalousette - Manuell

Designo & RotoQ Jalousette ZJA Manuell (M) - [ZJA R6/R8 DE xx/xx M W_/AL 1-J../2-J..]

ZJA M xxx/xxx R6R8 AJ01 (PG1)	96,-●	103,-●	109,-●	111,-●	122,-●	136,-●	109,-●	122,-●	134,-●	143,-●	150,-●	160,-●	122,-●	136,-●	143,-●	150,-●	160,-●	185,-●	136,-●	143,-●	157,-●	163,-●	185,-●	191,-●	146,-●	165,-●	191,-●	200,-●
ZJA M xxx/xxx Qx_ AJ01 (PG1)																												
ZJA M xxx/xxx R6R8 AJ21 (PG2)	111,-●	119,-●	126,-●	128,-●	141,-●	157,-●	126,-●	141,-●	155,-●	165,-●	173,-●	184,-●	141,-●	157,-●	165,-●	173,-●	184,-●	213,-●	157,-●	165,-●	181,-●	188,-●	213,-●	230,-●	168,-●	190,-●	220,-●	230,-●
ZJA M xxx/xxx Qx_ AJ21 (PG2)																												

Die Farbmuster sind drucktechnisch hergestellt. Farbabweichungen zum Original sind technisch bedingt und nicht zu vermeiden.



Faltstore ZFA

Sie suchen einen besonders dekorativen und zeitgemäßen Sichtschutz? Eine äußerst beliebte und dekorative Variante ist unser Roto Faltstore. Der Plisseestoff gibt jedem Raum die persönliche Note. Zarte Farben des Plissees wie Weiß, Beige oder helles Grau sorgen für ein klassisches und dezentes Ambiente, während kräftige Farbtöne wie Orange oder Pink bei einfallendem Licht das Dekor zum Leuchten bringen. Sie tauchen den Raum so in ein individuelles Licht. Den Roto Faltstore gibt es auch in lichtundurchlässigen Plisseestoffen, die das Licht draußen halten.

Hinweis

Für Innenausstattungsprodukte von Renovierungsfenstern gilt ein Aufpreis von 15 % zum vergleichbaren Standardpreis.

Die angeführten Innenausstattungsprodukte sind für alle Produktfamilien preisgleich lieferbar.

Bitte geben Sie bei der Bestellung den Dachfenstertyp bekannt, z. B. Q-4 K2CAL 078/140 P5F.

Designo & RotoQ Faltstore

Für Dachfenster mit Standardmaß und Renovierungsfenster Manuell (M)



Designo Faltstore Manuell



RotoQ Faltstore Manuell

Neu
mit „Easy Fit“-Prinzip für Designo und RotoQ!
Verfügbar ab 01.02.2021.

Die Vorteile im Überblick

- Vielfältige Einsatzmöglichkeiten dank lichtdurchlässiger Stoffe und lichtundurchlässiger Plisseestoffe
- Lichtundurchlässige Stoffe eignen sich dank der Wabenstruktur ideal für die Verdunkelung in den Räumen
- Einheitliche Montage nach „Easy Fit“-Prinzip für die Baureihen Designo und RotoQ
- Stufenlos verstellbar, hält in jeder gewünschten Position
- Maximale Montagefreundlichkeit dank vorgesteckter Schrauben und Vorfixierung durch Klebestreifen bei Bedienvariante Manuell

Lieferzeiten

● = 8 Arbeitstage

Stoffkollektion

Standard Uni - Preisgruppe 1 lichtdurchlässig



Trend Uni - Preisgruppe 2 lichtdurchlässig

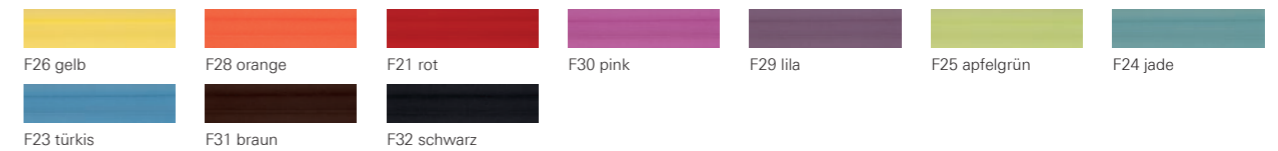

Trend Dekore - Preisgruppe 3 lichtdurchlässig



Uni - Preisgruppe 4 lichtdurchlässig



Dekore - Preisgruppe 5 lichtdurchlässig

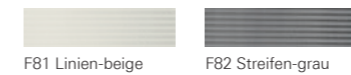

Wabenplissee bei lichtundurchlässigen Stoffen

Dachfenstergröße Designo	054/078	054/098	054/118	065/098	065/118	065/140	074/078	074/098	074/118	074/140	074/160	074/180	094/078	094/098	094/118	094/140	094/160	094/180	114/078	114/098	114/118	114/140	114/160	114/180	134/078	134/098	134/140	134/160
Dachfenstergröße RotoQ	055/078	055/098	055/118	066/098	066/118	066/140	078/078	078/098	078/118	078/140	078/160	078/180	094/078	094/098	094/118	094/140	094/160	094/180	114/078	114/098	114/118	114/140	114/160	114/180	134/78	134/078	134/140	134/160

Faltstore - Manuell

Designo & RotoQ Faltstore Manuell (M) - [ZFA R6/R8 DE xx/xx M AL 1/2/3/4/5-F.]

ZFA M xxx/xxx R6R8 AF01 (PG1)	99,-●	108,-●	109,-●	117,-●	123,-●	136,-●	109,-●	122,-●	133,-●	143,-●	156,-●	170,-●	120,-●	136,-●	146,-●	156,-●	170,-●	194,-●	136,-●	141,-●	164,-●	172,-●	194,-●	210,-●	146,-●	176,-●	199,-●	210,-●
ZFA M xxx/xxx Qx__ AF01 (PG1)																												
ZFA M xxx/xxx R6R8 AF26 (PG2/3/4/5)	114,-●	125,-●	126,-●	135,-●	142,-●	157,-●	126,-●	141,-●	153,-●	165,-●	180,-●	196,-●	138,-●	157,-●	168,-●	180,-●	196,-●	224,-●	157,-●	163,-●	189,-●	198,-●	224,-●	242,-●	168,-●	203,-●	229,-●	242,-●
ZFA M xxx/xxx Qx__ AF26 (PG2/3/4/5)																												

Die Farbmuster sind drucktechnisch hergestellt. Farbabweichungen zum Original sind technisch bedingt und nicht zu vermeiden.



Insektenschutzrollo ZRI

Sie lieben es im Sommer, wenn eine frische Brise durch das offene Fenster ins Zimmer weht – und haben gleichzeitig keine Lust darauf, dass Insekten hereingeflogen kommen und für Ärger sorgen? Schützen Sie Ihr Zuhause vor ungebetenen Gästen. Wir empfehlen Ihnen das Roto Insektenschutzrollo. Das Besondere: Es funktioniert sowohl als Einzellösung als auch in Kombination mit allen anderen Roto Innenausstattungsprodukten, z. B. dem Roto Verdunklungsrollo. Dabei ist es in wenigen und sehr einfachen Schritten zu montieren.

Insektenschutzrollo

Für die Montage am Blendrahmen

Für Klapp-Schwingfenster mit Standardmaß



Montage am Blendrahmen

Die Vorteile im Überblick

- Schutz vor Insekten bei geöffnetem Fenster
- Kann als Einzellösung oder in Kombination mit allen anderen Ausstattungsprodukten eingebaut werden
- Schnelle und leichte Montage
- Für jede Einbausituation ganz einfach nachrüstbar
- Bei Montage auf Laibung und beim Insektenschutz für das Roto Designo R8 komplett abnehmbar (z. B. für den Winter)
- Engmaschiges und stabiles Gewebe

Insektenschutzrollo

Für die Montage in der Laibung und auf der Wand

Für Schwingfenster auf Maß



Montage in der Laibung

Hinweis

Weitere Informationen zum Einbau des Insektenschutzrollos finden Sie auf Seite Seite 158



Montage auf der Wand

Lieferzeiten

● = 8 Arbeitstage

Dachfenstergröße	054/078	054/098	054/118	065/098	065/118	065/140	074/098	074/118	074/140	074/160	094/118
Breite / Länge (cm)	48/72	48/92	48/112	59/92	59/112	59/134	68/92	68/112	68/134	68/154	88/112

Insektenschutzrollo - Montage am Blendrahmen | Klapp-Schwingfenster | Manuell

Insektenschutzrollo Montage Blendrahmen (B) - [ZRI M 84/R8 DE xx/xx W_/AL]

ZRI M xxx/xxx 84R8 WIS1 B	141,-●	150,-●	160,-●	160,-●	168,-●	176,-●	168,-●	176,-●	183,-●	197,-●	183,-●
---------------------------	--------	--------	--------	--------	--------	--------	--------	--------	--------	--------	--------

Dachfenstergröße	094/140	094/160	094/180	114/118	114/140	114/160	114/180	134/098	134/140	134/160
Breite / Länge (cm)	88/134	88/154	88/174	108/112	108/134	108/154	108/174	128/92	128/134	128/154

Insektenschutzrollo - Montage am Blendrahmen | Klapp-Schwingfenster | Manuell

Insektenschutzrollo Montage Blendrahmen (B) - [ZRI M 84/R8 DE xx/xx W_/AL]

ZRI M xxx/xxx 84R8 WIS1 B	197,-●	209,-●	224,-●	197,-●	209,-●	224,-●	231,-●	197,-●	224,-●	231,-●
---------------------------	--------	--------	--------	--------	--------	--------	--------	--------	--------	--------

	Breite in cm						Länge in cm
	bis 60	bis 70	bis 80	bis 100	bis 120	bis 140	

Insektenschutzrollo Montage Laibung (L) - [ZRI M L W_/AL]

ZRI M xxx/xxx RxQx WIS1 L	198,-●	206,-●	216,-●	229,-●	247,-●	264,-●	bis 180
ZRI M xxx/xxx RxQx WIS1 L	216,-●	221,-●	231,-●	247,-●	264,-●	281,-●	bis 210

Insektenschutzrollo Montage Wand (W) - [ZRI M W W_/AL]

ZRI M xxx/xxx RxQx WIS1 W	198,-●	206,-●	216,-●	229,-●	247,-●	264,-●	bis 180
ZRI M xxx/xxx RxQx WIS1 W	216,-●	221,-●	231,-●	247,-●	264,-●	281,-●	bis 210



Automatisierung



Steuerungen	134
Elektro	134
Funk	136
Antriebe	138
Lüftung	138
Rauch- und Wärmeabzug	138
Sets für Fensterantriebe	139



Roto Hausautomatisierung

Alles ist möglich. Drahtgebunden oder per Funk.







Drahtgebunden / 7-adrig, y (st) y 4 x 2 x 0.6

— Drahtgebunden Funkverbindung

Steuerungen Antriebe und Steuerung

Wenn es um mehr Komfort bei der Bedienung geht, sind intelligente Lösungen gefragt. Von der denkbar einfachen Bedienung einzelner Ausstattungskomponenten bis zur frei programmierbaren Steuerung kompletter Beleuchtungssysteme am geneigten Dach: Wir lassen Ihnen die freie Wahl – mit durchdachten Roto Steuerungen ist nahezu alles möglich.

Elektro Komponenten für 24 V





Schalter 24 V	Merkmale	Technische Daten
ZEL STG S Materialnr.: 365303 Preis 18,-●	 <ul style="list-style-type: none">Als Rastschalter oder Taster verwendbarPro Taste eine Funktion (Auf, Stopp, Ab)Einbau in jede UP-Schaltdose Ø 58 mm möglichMit gegenseitiger Verriegelung	<ul style="list-style-type: none">Nennspannung 230 V AC/50 HzSchaltstrom 6 A / 230 V AC bei $\cos \varphi = 1$Schutzart IP 20, Schutzklasse IIZulässige Umgebungstemperatur 0 bis +55 °CMontageart: Unterputz Ø 58 mm WandeinbauMaße (BxHxT): 85 x 85 x 24 mmFarbe Alpinweiss
Zeitschaltuhr 24 V ZEL STG ZSU 24V Materialnr.: 365328 Preis 145,-●	 <ul style="list-style-type: none">Datum, Uhrzeit und Fahrprogramm voreingestelltGroße, übersichtliche AnzeigeEinfache Programmierung durch Textunterstützung, UrlaubsprogrammierungAstrofunktion morgens und abendsEinbau in eine tiefe UP-Schaltdose Ø 58 mm	<ul style="list-style-type: none">Nennspannung 230 V AC/50 HzSchaltstrom 5 A / 230 V AC bei $\cos \varphi = 1$Batterietyp CR 2032Schutzart IP 20, Schutzklasse IIZulässige Umgebungstemperatur 0 bis +55 °CMaße (BxHxT): 85 x 85 x 21 mmFarbe: Alpinweißpotentialfreier Ausgang
Regensensor 24 V ZEL STG RS 24V Materialnr.: 472710 Preis 99,-●	 <ul style="list-style-type: none">Versorgung über Netzteil 24 VBeheizte SensorflächeAutomatische ZU-BedienungEinfache Montage direkt am Dachfenster	<ul style="list-style-type: none">Zur Vermeidung von Schäden durch Niederschläge bei geöffnetem FensterVorsicht vor Personenschäden durch automatisches SchließenZur Ansteuerung beliebig vieler Netzteile/AntriebeMontageart: Aufputz, WandeinbauEmpfehlung: gleiche DachseiteAnschluss nur durch FachpersonalMaße (BxHxT): 45 x 45 x 35 mm
Netzteil 24 V ZEL STG NT 24V (0,5A) Materialnr.: 365326 Preis: 94,-● ZEL STG NT 24V (1A) Materialnr.: 392062 Preis: 151,-●	 <ul style="list-style-type: none">Trafo zwischen 230 V Netzspannung und 24 V NiederspannungGrundsätzlich für die Bedienung von 24 V Antrieben notwendigPro Antrieb ein Netzteil notwendigEinbau in eine tiefe UP-Schaltdose Ø 58 mmAnschluss von Regensensor oder Thermostatschalter möglich	<ul style="list-style-type: none">Nennspannung 230 V AC/50 HzAusgangsspannung 24 V DCAusgangsstrom 0,5 A / max. 0,7 A bzw. 1 AEinschaltdauer 20% pro 20 min.Schutzart IP 20, Schutzklasse IIZulässige Umgebungstemperatur 0 bis +55°CMontageart: In tiefe Unterputzdose Ø 58 mm Wandeinbau
Taster Anschlusskabel 10 m ZEL STG TAK Materialnr.: 483932 Preis 39,-●	 <ul style="list-style-type: none">Zum einfachen Anschluss von Taster/Schalter ans RotoTronic-FensterStecker zur RotoTronic-Steuerung vormontiert	<ul style="list-style-type: none">Länge: 10 mType: IY (St) Y 4 x 2 x 0,5

Lieferzeiten

● = 5 Arbeitstage

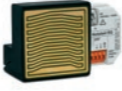

Elektro Komponenten für 230 V

Schalter 230 V	Merkmale	Technische Daten
ZEL STG S Materialnr.: 365304 Preis 18,-●	 <ul style="list-style-type: none">Als Rastschalter oder Taster verwendbarPro Taste eine Funktion (Auf, Stopp, Ab)Einbau in jede UP-Schaltdose Ø 58 mm möglichMit gegenseitiger Verriegelung	<ul style="list-style-type: none">Nennspannung 230 V AC/50 HzSchaltstrom 6 A / 230 V AC bei $\cos \varphi = 1$Schutzart IP 20, Schutzklasse IIZulässige Umgebungstemperatur 0 bis +55 °CMontageart: Unterputz Ø 58 mm WandeinbauMaße (BxHxT): 85 x 85 x 24 mmFarbe Alpinweiss
Zeitschaltuhr 230 V ZEL STG ZSU 230V Materialnr.: 365304 Preis 115,-●	 <ul style="list-style-type: none">Datum, Uhrzeit und Fahrprogramm voreingestelltEinfache ProgrammierungAstrofunktion morgens und abendsMit gegenseitiger VerriegelungEinbau in jede UP-Schaltdose Ø 58 mm	<ul style="list-style-type: none">Nennspannung 230 V AC/50 HzSchaltstrom 5 A / 230 V AC bei $\cos \varphi = 1$Batterietyp CR 2032 Schutzart IP 20, Schutzklasse IIZulässige Umgebungstemperatur 0 bis +55 °CMaße (BxHxT): 85 x 85 x 21 mmFarbe: Alpinweiß
Regensensor 230 V ZEL STG RS 230V Materialnr.: 472711 Preis 150,-●	 <ul style="list-style-type: none">Mit Netzteil RS zur Versorgung über 230 V NetzspannungBeheizte SensorflächeAutomatische ZU-BedienungEinfache Montage des Regensensors am DachfensterEinbau des Netzteils RS in eine Unterputzdose	<ul style="list-style-type: none">Zur Vermeidung von Schäden durch Niederschläge bei geöffnetem FensterVorsicht vor Personenschäden durch automatisches SchließenZur Ansteuerung von max. 6 AntriebenEmpfehlung: gleiche DachseiteAnschluss nur durch Fachpersonal Maße (BxHxT): 45 x 45 x 35 mm
RWA Taster Orange ZEL RWA RT45 OR Materialnr.: 613398 Preis 88,-●	 <ul style="list-style-type: none">Anerkannt nach DIN EN 12101-9RT45 OR RAL 2011 (orange) - VdS-angewiesen (Nr. G 510003)RT45 GR RAL 7035 (grau)RT45 GE RAL 1004 (gelb)RT45 RO RAL 3000 (rot)	<ul style="list-style-type: none">Maße (BxHxT): 129 x 138 x 39 mmMax. 8 Stück anschließbar an RWA 4503
RWA Taster mit Lüftertaster ZEL RWA RT45 OR Materialnr.: 613402 Preis 134,-●	 <ul style="list-style-type: none">Anerkannt nach DIN EN 12101-9RT45 OR RAL 2011 (orange) - VdS-angewiesen (Nr. G 510003)RT45 GR RAL 7035 (grau)RT45 GE RAL 1004 (gelb)RT45 RO RAL 3000 (rot)	<ul style="list-style-type: none">Maße (BxHxT): 129 x 138 x 39 mmMax. 8 Stück anschließbar an RWA 4503RWA-Taster in AP-AusführungOptional auch in UP-Ausführung lieferbarMit integriertem Lüftertaster mit Sichtanzeige „AUF“



Elektro

Komponenten für die Rauch- und Wärmeabzugsanlage RWA

Brandmelder	Merkmale	Technische Daten
ZEL RWA SDO371 Materialnr.: 305703 163,-●	<ul style="list-style-type: none"> ■ VdS-anerkannt (Nr. G G29226) ■ Optischer Brandmelder zur automatischen Auslösung der RWA-Anlage bei Brandrauch 	<ul style="list-style-type: none"> ■ Max. 14 Stück anschließbar an RWA 4503
Lüftungstaster 24 V U	Merkmale	Technische Daten
ZEL RWA LT84 Materialnr.: 305704 Preis 30,-●	<ul style="list-style-type: none"> ■ Lüfertaster in UP-Ausführung zur stufenlosen Lüftungsansteuerung der Fensterantriebe 	<ul style="list-style-type: none"> ■ Schutzart: IP 20 ■ Farbe: Reinweiß ■ (AP-Rahmen optional erhältlich)
Regensensor	Merkmale	Technische Daten
ZEL RWA RS24V Materialnr.: 305706 Preis 163,-●	<ul style="list-style-type: none"> ■ Regensensor zum automatischen Schließen der RWA-Fenster bei Regen ■ Beheizte Sensorfläche 	<ul style="list-style-type: none"> ■ Maße (BxHxT): 50 x 70 x 66 mm

Funk Sender

Handsender 1 Kanal	Merkmale	Technische Daten
ZEL STG HS1S G2 Materialnr.: 594424 ZEL STG HS1W G2 Materialnr.: 594423 Preis 71,-●	<ul style="list-style-type: none"> ■ Störungsunempfindliche Funkfrequenz ■ Hohe Reichweite ■ Zur Ansteuerung von einer Gruppe ■ Wandhalter 	<ul style="list-style-type: none"> ■ Nennspannung 3 V DC ■ Batterietyp CR 2430 ■ Schutzart IP 20 ■ Zulässige Umgebungstemperatur -10 bis +55 °C ■ Funkfrequenz 868,3 MHz ■ Farbe Schwarz oder Weiß
Handsender 5 Kanal	Merkmale	Technische Daten
ZEL STG HS5S G2 Materialnr.: 594436 ZEL STG HS5W G2 Materialnr.: 594435 Preis 111,-●	<ul style="list-style-type: none"> ■ Störungsunempfindliche Funkfrequenz ■ Hohe Reichweite ■ Anzeige der gewählten Gruppe durch LED ■ Zur Ansteuerung von bis zu 5 Gruppen ■ Wandhalter 	<ul style="list-style-type: none"> ■ Nennspannung 3 V DC ■ Batterietyp CR 2430 ■ Schutzart IP 20 ■ Zulässige Umgebungstemperatur -10 bis +55 °C ■ Funkfrequenz 868,3 MHz ■ Farbe Schwarz oder Weiß
Handsender 10 Kanal	Merkmale	Technische Daten
ZEL STG HS10S G2 Materialnr.: 598742 ZEL STG HS10W G2 Materialnr.: 598741 Preis 122,-●	<ul style="list-style-type: none"> ■ Störungsunempfindliche Funkfrequenz ■ Hohe Reichweite ■ Anzeige der gewählten Gruppe durch LED ■ Zur Aussteuerung von bis zu 10 Gruppen ■ Wandhalter 	<ul style="list-style-type: none"> ■ Nennspannung 3 V DC ■ Batterietyp CR 2430 ■ Schutzart IP 20 ■ Zulässige Umgebungstemperatur -10 bis +55 °C ■ Funkfrequenz 868,3 MHz ■ Farbe Schwarz oder Weiß
Handsender mit Zeitschaltuhr 10 Kanal	Merkmale	Technische Daten
ZEL STG ZSU HS10S G2 Materialnr.: 610566 ZEL STG ZSU HS10W G2 Materialnr.: 610567 Preis 244,-●	<ul style="list-style-type: none"> ■ Störungsunempfindliche Funkfrequenz ■ Hohe Reichweite ■ 10 individuell programmierbare Kanäle ■ Datum, Uhrzeit voreingestellt ■ Große, übersichtliche Displayanzeige ■ Einfache Programmierung durch Textunterstützung ■ Astrofunktion abends, Urlaubsprogramm 	<ul style="list-style-type: none"> ■ Nennspannung 3 V DC ■ Batterietyp LR03 (AAA) ■ Schutzart IP 20 ■ Zulässige Umgebungstemperatur -10 bis +55 °C ■ Funkfrequenz 868,3 MHz ■ Farbe Schwarz oder Weiß

Funk Sender

Funksender 230 V	Merkmale	Technische Daten
ZEL STG FSE Materialnr.: 610565 Preis 205,-●	<ul style="list-style-type: none"> ■ Störungsunempfindliche Funkfrequenz ■ Hohe Reichweite ■ Passt in tiefe UP-Dose hinter Bedienelement ■ Universelle Ansteuerung ■ Zentraleingänge 	<ul style="list-style-type: none"> ■ Nennspannung 230-240 V AC/50-60 Hz ■ Schutzart IP 20 ■ Schutzklasse II ■ Temperaturbereich 0 bis +55°C ■ Funkfrequenz 868,3 MHz ■ Montageart Unterputz in Schalterdose ø 58 mm ■ 1 Kanal Sender
Zeitschaltuhr Funk	Merkmale	Technische Daten
ZEL STG ZSU Materialnr.: 365337 167,-●	<ul style="list-style-type: none"> ■ Datum, Uhrzeit und Fahrprogramm ■ voreingestellt Große, übersichtliche Anzeige ■ Einfache Programmierung zur Textunterstützung ■ Erhaltung gespeicherter Fahrprogramme bei Batteriewechsel ■ Hohe Reichweite ■ Integrierte Astrofunktion 	<ul style="list-style-type: none"> ■ Nennspannung 3 V DC ■ Batterietyp LR03 (AAA) ■ Schutzart IP 20 ■ Zulässige Umgebungstemperatur -10 bis +55 °C ■ Funkfrequenz 868,3 MHz ■ Montageart: Aufputz, Wandeinbau ■ Maße (BxHxT): 85 x 85 x 21 mm ■ 1 Kanal Sender ■ Farbe: Alpinweiß
Wandsender Funk 1 Kanal	Merkmale	Technische Daten
ZEL STG WS1 G2 Materialnr.: 836891 Preis 71,-●	<ul style="list-style-type: none"> ■ Störungsunempfindliche Funkfrequenz ■ Hohe Reichweite ■ Einfache Wandmontage ■ Auch als Handsender verwendbar ■ Integrierbar in Schalterprogramme vieler Hersteller mit Zentralplatte 55 x 55 mm ■ Frei wählbare Zwischenposition programmierbar ■ Zur Einzel- oder Gruppensteuerung 	<ul style="list-style-type: none"> ■ Nennspannung 3 V DC ■ Batterietyp CR 2430 ■ Schutzart IP 20 ■ Zulässige Umgebungstemperatur -10 bis +55 °C ■ Funkfrequenz 868,3 MHz ■ Montageart Aufputz ■ Farbe: Alpinweiß ■ Maße (B x H x T): 80 x 80 x 14 mm
Wandsender Funk 5 Kanal	Merkmale	Technische Daten
ZEL STG WS5 G2 Materialnr.: 807103 Preis 111,-●	<ul style="list-style-type: none"> ■ Störungsunempfindliche Funkfrequenz ■ Hohe Reichweite ■ Einfache Wandmontage ■ Auch als Handsender verwendbar ■ Integrierbar in Schalterprogramme vieler Hersteller mit Zentralplatte 55 x 55 mm ■ Frei wählbare Zwischenposition programmierbar ■ Anzeige der gewählten Gruppe durch LED ■ zur Ansteuerung von bis zu 5 Gruppen 	<ul style="list-style-type: none"> ■ Nennspannung 3 V DC ■ Batterietyp CR 2430 ■ Schutzart IP 20 ■ Zulässige Umgebungstemperatur -10 bis +55 °C ■ Funkfrequenz 868,3 MHz ■ Montageart Aufputz ■ Farbe: Alpinweiß ■ Maße (B x H x T): 80 x 80 x 14 mm

Funk Empfänger

Funkempfänger 24 V / 230 V	Merkmale	Technische Daten
ZEL STG FEP24V Materialnr.: 365329 Preis 149,-●	<ul style="list-style-type: none"> ■ Störungsunempfindliche Funkfrequenz ■ Hohe Reichweite ■ Einbau in jede UP-Schalterdose Ø 58 mm möglich ■ Bis zu 16 Sender einlernbar ■ Wechselcode im Sendeprotokoll 	<p>24 V und 230 V</p> <ul style="list-style-type: none"> ■ Nennspannung 230 V AC/50 Hz ■ Schutzart IP 20, Schutzklasse II ■ Zulässige Umgebungstemperatur 0 bis +55 °C ■ 1 Kanal Funkempfänger Montageart: Unterputz Ø 58 mm Wandeinbau ■ Maße (BxHxT): 49 x 47 x 28 mm ■ Funkfrequenz 868,3 MHz
ZEL STG FEP230V Materialnr.: 365325 Preis 137,-●		<p>24 V</p> <ul style="list-style-type: none"> ■ potentialfreier Ausgang <p>230 V</p> <ul style="list-style-type: none"> ■ Schaltstrom 3 A / 230V AC bei cos φ = 1

Lieferzeiten

● = 5 Arbeitstage



Lüftung Fensterantriebe für die elektrische Lüftung

Motorantrieb 30 cm verdeckt unten 24 V	Beschreibung	Hinweis
ZEL MA30KPL VU R8H24V Materialnr.: 554035 ZEL MA30KPL VU R8K24V Materialnr.: 554034 Preis 304,-●	 <ul style="list-style-type: none"> Motorantrieb mit 24 V Niederspannung (0,35 A) Maximale Öffnungsweite 30 cm Montage am Blendrahmen unten verdeckt Einsetzbar ab Dachfensterbreite 07/xx 	<ul style="list-style-type: none"> Bei Bedienung mit Kettenmotor ist die Beschlagsmechanik ohne Funktion Sicheres Schliessen des WDF durch Überlastabschaltung Bedienelemente vor Missbrauch durch Kinder schützen Anschluss durch Fachpersonal Netzteil 24 V erforderlich Nicht für den Einsatz in Nasszellen bestimmt Regensensor empfohlen
Motorantrieb 25 cm verdeckt oben 24 V	Beschreibung	Hinweis
ZEL MA25KPL VO R6H24V Materialnr.: 736972 ZEL MA25KPL VO R6K24V Materialnr.: 736973 Preis 243,-●	 <ul style="list-style-type: none"> Motorantrieb mit 24 V Niederspannung (0,35 A) Maximale Öffnungsweite 25 cm Verdeckt liegend unter Flügelabdeckblech Montage nicht sichtbar unter dem oberen Abdeckblech Die Lieferzeit verlängert sich bei vormontierter Ausstattung um 3 Arbeitstage 	<ul style="list-style-type: none"> Bei Bedienung mit Kettenmotor ist die Beschlagsmechanik ohne Funktion Sicheres Schliessen des WDF durch Überlastabschaltung Bedienelemente vor Missbrauch durch Kinder schützen Anschluss durch Fachpersonal In Kombination mit dem Aussenrollo Screen nicht möglich Netzteil 24 V erforderlich Nicht für den Einsatz in Nasszellen bestimmt Regensensor empfohlen
Motorantrieb 35 cm verdeckt oben 230 V	Beschreibung	Hinweis
ZEL MA35KPL VO R6H230V Materialnr.: 736957 ZEL MA35KPL VO R6K230V Materialnr.: 736958 Preis 370,-●	 <ul style="list-style-type: none"> Motorantrieb mit 230 V Netzspannung Maximale Öffnungsweite 35 cm Verdeckt liegend unter Flügelabdeckblech Einsetzbar ab Dachfensterbreite 06/xx Montage nicht sichtbar unter dem oberen Abdeckblech Die Lieferzeit verlängert sich bei vormontierter Ausstattung um 3 Arbeitstage 	<ul style="list-style-type: none"> Bei Bedienung mit Kettenmotor ist die Beschlagsmechanik ohne Funktion Taster (mit gegenseitiger Verriegelung) ist erforderlich Sicheres Schliessen des WDF durch Überlastabschaltung Bedienelemente vor Missbrauch durch Kinder schützen Anschluss nur durch Fachpersonal In Kombination mit dem Aussenrollo Screen nicht möglich Nicht für den Einsatz in Nasszellen bestimmt Regensensor empfohlen

Rauch- und Wärmeabzug Designo & RotoQ Fensterantriebe für Rauch- und Wärmeabzugsanlagen

RWA Kettenantrieb Designo & RotoQ	Merkmale	Technische Daten
ZEL RWA KA R6R8H Materialnr.: 554041 ZEL RWA KA R6R8K Materialnr.: 554039 Preis 433,-● ZEL RWA NRS Q4 für Holz und Kunststoff Materialnr.: 793987 Preis 433,-●	 <ul style="list-style-type: none"> VdS-anekannt (Nr. G 503007) im Gesamtsystem ohne CE-Konformität Inkl. Befestigungskonsolen für Roto Dachfenster Ab Dachfensterbreite 07/xx einsetzbar Ab Dachfensterlänge xx/11 einsetzbar Keine Vormontage möglich 	<ul style="list-style-type: none"> Kettenantrieb 24 V DC / 1,4 A 600 mm Hublänge Max. 2 Stück an RWA 4503-T anschließbar Farbe: Silber

Lieferzeiten
● = 5 Arbeitstage

Sets für Fensterantriebe

Designo R6

Nachrüstset für die komplette elektrische Nachrüstung eines Dachfensters (ein Motor und zwei Ausstattungen).



Designo R6 SF (Solar Funk)

Nachrüstset für die komplette elektrische Nachrüstung eines Dachfensters (ein Motor und zwei Ausstattungen).



RotoQ Schwingfenster Q4

Nachrüstset für die komplette elektrische Nachrüstung eines Dachfensters (ein Motor und zwei Ausstattungen).



Verdeckt liegender Antrieb von Fenster und Zubehör

Die RotoTronic Steuerzentrale kann man jederzeit an den Wandtaster anschließen (Handsender optional).

Motorantrieb mit 24 V Niederspannung verdeckt liegend

ZEL MA25N AN_VO R6K/H24V 243,-●
Art.-Nr: 736972 für Dachfenster aus Holz
Art.-Nr: 736973 für Dachfenster aus Kunststoff



RotoTronic EF Zentrale zur Steuerung von Motorantrieb und evtl. Zubehören

ZEL STG TRO F RotoTronic G2 188,-●
Art.-Nr: 595196



Inbetriebnahme-Set 27,-●
Art.-Nr: 570392

Anschlusskabel Zentrale-Motorantrieb mit Netzstecker 14,-●
Art.-Nr: 736940



Regensensor – ZEL STG RS24V G2 97,-●
Art.-Nr: 563088



Verdeckt liegender Antrieb von Fenster und Zubehör

Die RotoTronic Steuerzentrale kann man jederzeit an den Wandtaster anschließen (Handsender optional).

Motorantrieb mit 24 V Niederspannung verdeckt liegend

ZEL MA25N AN_VO R6K/H24V 243,-●
Art.-Nr: 736972 für Dachfenster aus Holz
Art.-Nr: 736973 für Dachfenster aus Kunststoff



RotoTronic EF Zentrale zur Steuerung von Motorantrieb und evtl. Zubehören inklusive Solarmodul und Verkabelung

ZEL STG Nachrüstset WDT Solar Rx H/K 452,-●
Art.-Nr: 736981

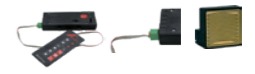

ZEL Bedienset WDT R4/R6 / WDT-Solar 25,-
Art.-Nr: 644251

Verdeckt liegender Antrieb von Fenster und Zubehör

Die RotoTronic Steuerzentrale kann man jederzeit an den Wandtaster anschließen (Handsender optional).

Variante Elektro Funk EF Nachrüstset

ZEL NRSKPL VO QT EF250mm 698,-●
Art.-Nr: 776383



Bestandteile:

- Motor MA 25
- RotoTronic EF Zentrale zur Steuerung von Motorantrieb und eventuellen Zubehören
- Inbetriebnahme-Set
- Anschlusskabel
- Zentrale-Motorantrieb mit Netzstecker
- Regensensor



Variante Solar Funk SF Nachrüstset

ZEL NRSKPL VO QT SF250mm 720,-●
Art.-Nr: 776415



Bestandteile:

- Motor MA 25
- RotoTronic SF Zentrale zur Steuerung von Motorantrieb und eventuellen Zubehören
- Inbetriebnahme-Set
- Anschlusskabel
- Zentrale-Motorantrieb mit Netzstecker
- Regensensor





Dachfensterzubehör

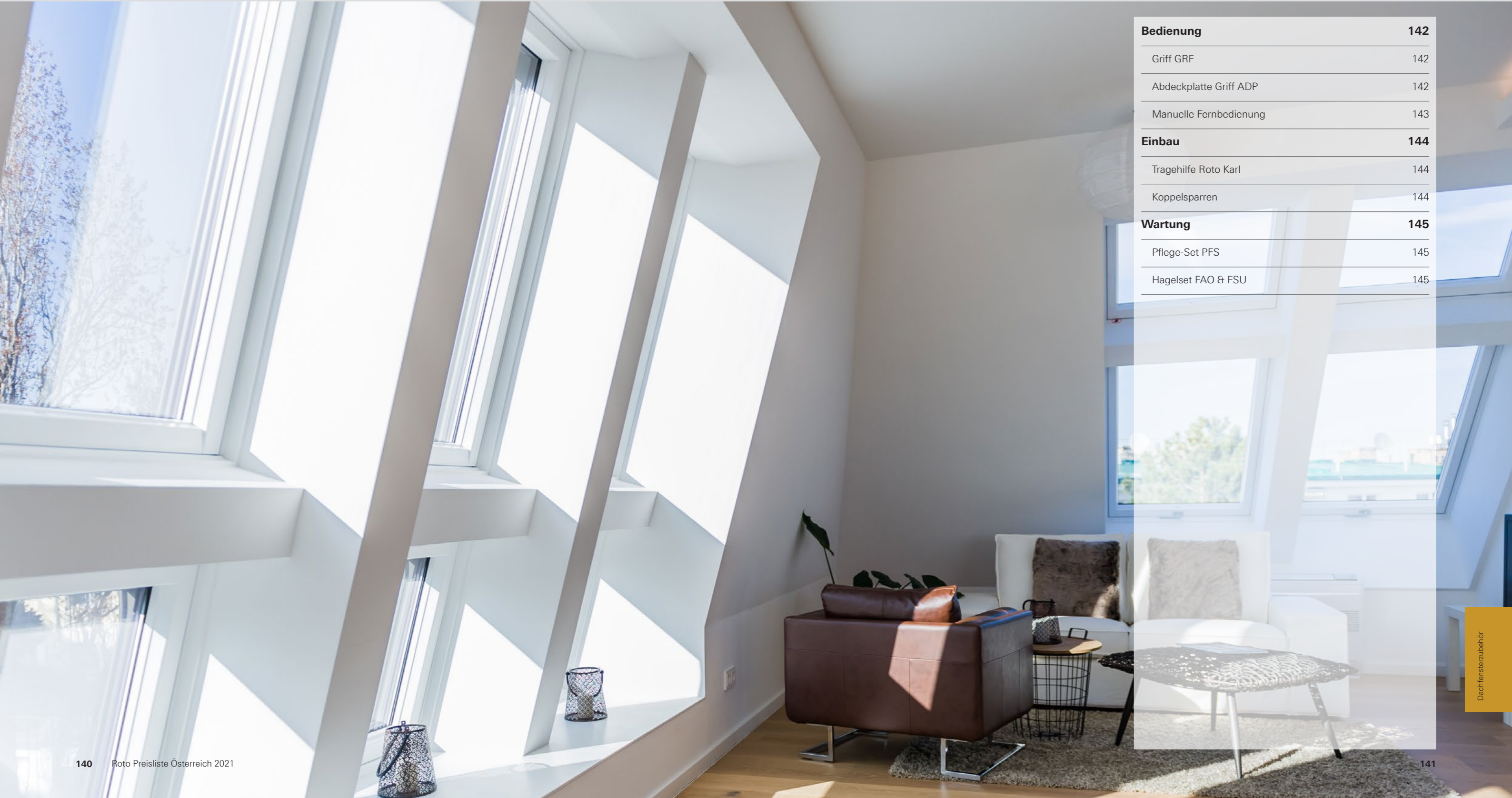





Bedienung	142
Griff GRF	142
Abdeckplatte Griff ADP	142
Manuelle Fernbedienung	143
Einbau	144
Tragehilfe Roto Karl	144
Koppelsparren	144
Wartung	145
Pflege-Set PFS	145
Hagelset FAO & FSU	145



Griff GRF Für Dachfenster in Holz und Kunststoff







Die innovative „Just Clean“-Technologie von Roto schützt Ihre Gesundheit. Die antimikrobielle Oberflächenveredelung wirkt sofort und dauerhaft und bietet einen wirkungsvollen Langzeitschutz. Dachfenster-Griffe mit „Just Clean“-Technologie können wie gewohnt bedient, gereinigt und jederzeit nachgerüstet werden.

Griff	Merkmale	Technische Daten
ZUB GRF R6R8K SILVER CLEAN Materialnr.: 857294 ZUB GRF R6R8K WHITE CLEAN Materialnr.: 857295		■ Für Baureihe R6/R8 in Kunststoff (inkl. R8 Sicherheitsausstieg SA) ■ Farbe: Edelstahl-Optik ■ Farbe: Weiß
Preis 21,-●		
ZUB GRF R6R8H SILVER CLEAN Materialnr.: 857292 ZUB GRF R6R8H WHITE CLEAN Materialnr.: 857293		■ Für Baureihe R6/R8 in Holz (inkl. R8 Sicherheitsausstieg SA) ■ Farbe: Edelstahl-Optik ■ Farbe: Weiß
Preis 21,-●		
Abschließbarer Griff	Merkmale	Technische Daten
ZUB GRF R6R8K SILVER ASB CLEAN Materialnr.: 857284 ZUB GRF R6R8K WHITE ASB CLEAN Materialnr.: 857285		■ Für Baureihe R6/R8 in Kunststoff ■ Farbe: Edelstahl-Optik ■ Farbe: Weiß
Preis 28,-●		
Abschließbarer Griff	Merkmale	Technische Daten
ZUB GRF R6R8H SILVER ASB CLEAN Materialnr.: 857282 ZUB GRF R6R8H WHITE ASB CLEAN Materialnr.: 857283		■ Für Baureihe R6/R8 in Holz ■ Farbe: Edelstahl-Optik ■ Farbe: Weiß
Preis 28,-●		
Griff RotoQ	Merkmale	Technische Daten
ZUB GRF O_ GREY CLEAN Materialnr.: 840367 ZUB GRF O_ WHITE CLEAN Materialnr.: 840366		■ Für alle RotoQ Dachfenster ■ Farbe: Grau ■ Farbe: Weiß
Preis 41,-●		

Abdeckplatte Griff ADP Für elektrisch bedienbare Dachfenster bei Nachrüstung als Fixelement

Abdeckplatte für Griff	Merkmale	Technische Daten
ZUB ADP H GREY Materialnr.: 602812 ZUB ADP K WHITE Materialnr.: 601936		■ Für Baureihe 84/R8 K/H ■ Für Baureihe 64/R6 K/H ■ Farbe: Grau (Ähnlich RAL 7015) ■ Farbe: Weiß (RAL 9016)
Preis 9,-●		

Manuelle Fernbedienung Für schwer erreichbare Dachfenster

Teleskop-Fernbedienung	Merkmale	Technische Daten
ZUB TFB 1900 Materialnr.: 763717		■ Für Designo & RotoQ ■ Zur Bedienung der Fensterfunktion (Q-4, R6, R8) ■ Zur Bedienung von Rollos, Jalousetten, Falstores und der Außenrollo Screen
Preis 42,-●		■ verstellbar in 6 verschiedenen Längen ■ von 1170-1920 mm
ZUB TFB 2940 Materialnr.: 763718		■ Für Designo & RotoQ ■ Zur Bedienung der Fensterfunktion (Q-4, R6, R8) ■ Zur Bedienung von Rollos, Jalousetten, Falstores und der Außenrollo Sreen
Preis 55,-●		■ verstellbar in 7 verschiedenen Längen ■ von 1700-2940 mm

Manuelle Fernbedienung Für den manuellen Außenrollladen

Kurbelstange ZRO	Merkmale
ZUB BDK RT2 Materialnr.: 613753	
Preis 67,-●	■ Zur Bedienung von Außenrollladen manuell im überhöhten Einbaubereich ■ Länge 1,0 m

Lieferzeiten
● = 5 Arbeitstage



Tragehilfe Roto Karl THS

Tragehilfe Roto Karl

ZUB TH KARL SET
Materialnr.: 809638

Preis
152,-●



Merkmale

- Einfaches Tragen und Handling von Quadro Dachfenstern auf der Baustelle
- Die ideale Ergänzung zu Kurt, der Quadro Kran- und Trageflasche
- Für alle Designo Dachfenster bis 180 cm Länge und bis zu einem Gewicht von 120 kg
- Im Lieferumfang sind zwei Tragehilfen für zwei Personen enthalten (2 Teile)

Koppelsparren EKS

Koppelsparren EKS

EKS xxx/078 R6R8
Materialnr.: 834346

Preis
165,-●

EKS xxx/098 R6R8
Materialnr.: 834347

Preis
165,-●

EKS xxx/118 R6R8
Materialnr.: 834348

Preis
175,-●

EKS xxx/140 R6R8
Materialnr.: 834349

Preis
175,-●

EKS xxx/160 R6R8
Materialnr.: 834350

Preis
185,-●

EKS xxx/180 R6R8
Materialnr.: 834351

Preis
185,-●



Merkmale

- Einfache und sichere Montage aufgrund der mitgelieferten und passgenauen Einzelteile
- Beliebig viele Dachfenster (R6, R8, i8) sind nebeneinander kombinierbar (abhängig von der Dachkonstruktion)
- Pro Kombination wird ein Koppelsparren benötigt (für 2 Dachfenster ein Koppelsparren, für 3 Dachfenster 2 Koppelsparren, usw.)
- Maximale Sicherheit durch eine hohe Stabilität des Koppelsparrens
- Mehr Licht und schönere Optik durch eine Kröpfung des Koppelsparrens
- Wird in Kombination mit dem Standard-Eindeckrahmen für Kombinationen nebeneinander verwendet

Lieferzeiten

● = 5 Arbeitstage

Den Designo Kombi-Eindeckrahmen für die Kombination mit dem Koppelsparren finden Sie auf Seite 86

Pflege-Set PFS Für die professionelle Reinigung Ihrer Dachfenster

Pflege-Set K/H

ZUB PFS K
Materialnr.: 251336
ZUB PFS H
Materialnr.: 456625

Preis
32,-●



Lieferumfang Kunststoff

- Reinigungsmilch für PVC 500 ml
- Beschlägespray 100 ml
- Dichtungs-Pflegemittel

Lieferumfang Holz

- Holzbalsam 500 ml
- Beschlägespray 100 ml
- Dichtungs-Pflegemittel

Reparaturlack Weiß RAL 9016

ZUB RLA 9016
Materialnr.: 783184

Preis
10,-●



Merkmale

- Kleine Beschädigungen am Lack schnell und unkompliziert überarbeiten
- Für alle weiß lackierten Roto Holzfenster
- Inhalt: 10 ml weißer Lack

Hagelset FAO & FSU

Hagelset

FAO und FSU kpl AL H/K

Preis
120,-●



Merkmale

Hagelset bestehend aus:

- FAO kpl AL H/K
- FSU-L kpl AL H/K
- FSU-R kpl AL H/K
- 1 Flügelabdeckblech oben. Je ein linkes und rechtes Blech unten für ein Dachfenster.

Hinweis

- Rasche Unwetter- und Hagelschaden-Soforthilfe
- Leichter Austausch von innen möglich

Hinweis

Reinigen und warten Sie Ihr Produkt in regelmäßigen Abständen. Nur so kann Roto einen dauerhaft störungsfreien Betrieb garantieren. Zusätzlich zur eigenen Wartung empfehlen wir die regelmäßige Wartung durch einen Fachmann.

Planung & Technik

Vom Profi – für den Profi. Planungshinweise, sowie technische Einbau- und Schnittzeichnungen für einen fachgerechten Einbau der Roto Designo & RotoQ Produktreihe. Um das digitale Planen von Bauvorhaben, Planungsgenauigkeit und Kostensicherheit zu erhöhen, stellt Roto das gesamte Produktsortiment ebenfalls auf der BIM Plattform (www.bimobject.com/roto) in 3D-Formaten kostenlos zur Verfügung. Die Roto BIM-Objekte stehen als Revit- und ArchiCAD-Daten zum Download bereit und ermöglichen eine nutzerfreundliche Einbindung in den Planungsprozess.

Designo	148
Technische Werte im Überblick	148
Einbauzeichnungen	162
RotoQ	172
Technische Werte im Überblick	172
Einbauzeichnungen	174
Planungsgrundlagen	182

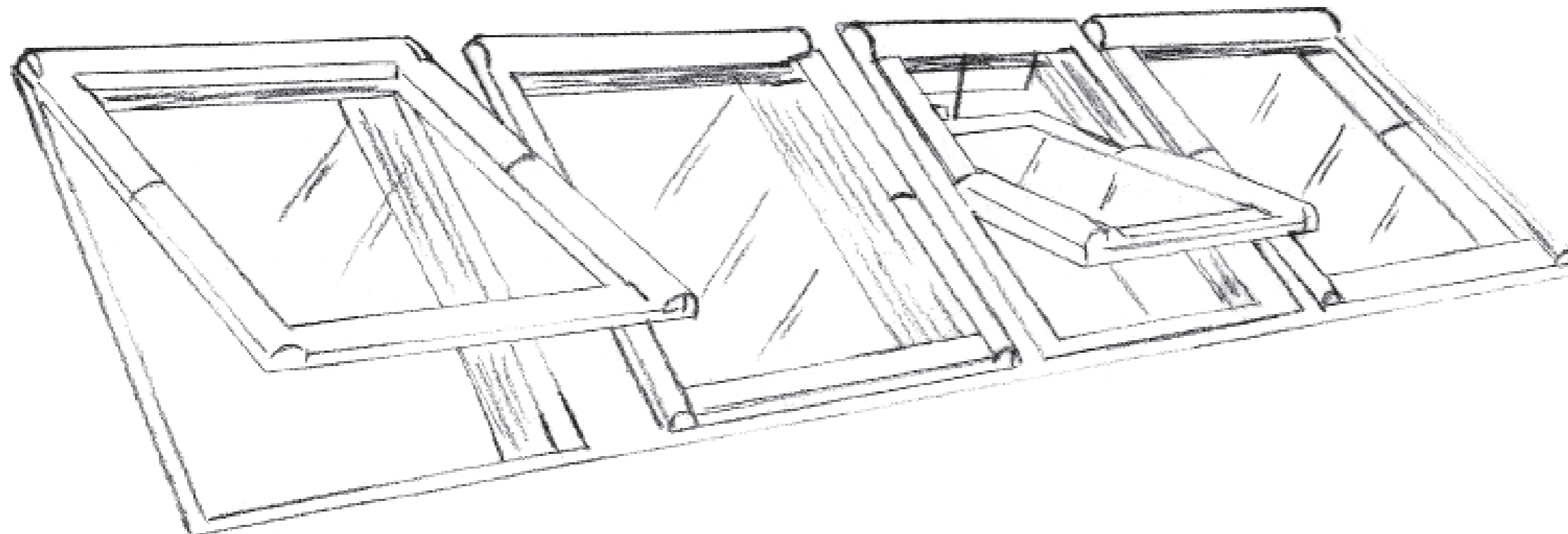



Designo

Technische Werte im Überblick

Dachfenster Holz und Kunststoff

Dachfenster	Glasbezeichnung	Wärmedämmwert des Elementes mit WD* (U _{gl} -Wert nach DIN EN ISO 10077, DIN EN ISO 12567-2)	Schalldämm-Maß in dB (R _{wf} -Wert (C; C _v) nach EN ISO 20140-3, EN ISO 717-1)	Schallschutzklasse (gemäß VDI-Richtlinie 2719)	Luftdurchlässigkeitsklasse (nach DIN EN 12207)	Wärmedämmwert der Scheibe* (U _{gl} -Wert nach DIN EN 673)	Gesamtenergiedurchlassgrad (g-Wert in % nach DIN EN 410)		Lichttransmissionsgrad (T _v -Wert in % nach DIN EN 410)	UV-Durchlässigkeit (T _{uv} -Wert in % nach DIN EN 410)	Widerstandsfähigkeit gegen Windlasten (nach DIN EN 12210)	Widerstandsfähigkeit gegen Schnee - Dauerlasten	Brandverhalten (nach DIN EN 13501-1)	Schutz gegen Brand von außen (nach DIN EN 13501-5)	Schlagregendichtheit (nach DIN EN 12208)	Stoßfestigkeitsklasse (nach DIN EN 13049)	Tragfähigkeit von Sicherheits-einrichtungen (nach DIN EN 14609: 2004)
Designo R8 Klapp-Schwingfenster																	
R89P K	3fach Premium	0,80	37 (-2;-5) dB	3	4	0,50	47		66	1	C3/B3	ESG4/10/ESG4/10/VSG4	B,s3-d0	Broof(t1)	E 1200	5	Pass
R89P H	3fach Premium	0,82	37 (-2;-6) dB	3	3	0,50	47		66	1	C3/B3	ESG4/10/ESG4/10/VSG4	C,s2-d0	Broof(t1)	E 1200	5	Pass
R86E K	3fach Acoustic	1,0	43 (-2;-6) dB	4	4	0,70	43		64	1	C3/B3	VSG8/7/ESG4/7/VSG6	B,s3-d0	Broof(t1)	E 1200	5	Pass
R86E H	3fach Acoustic	1,0	43 (-2;-6) dB	4	3	0,70	43		64	1	C3/B3	VSG8/7/ESG4/7/VSG6	C,s2-d0	Broof(t1)	E 1200	5	Pass
R88C K	2fach Comfort	1,1	34 (-2;-5) dB	2	4	1,00	52		71	1	C3/B3	ESG4/15/VSG4	B,s3-d0	Broof(t1)	E 1200	5	Pass
R88C H	2fach Comfort	1,1	34 (-2;-5) dB	2	3	1,00	52		71	1	C3/B3	ESG4/15/VSG4	C,s2-d0	Broof(t1)	E 1200	5	Pass
R88G K	2fach Premium	1,2	38 (-2;-5) dB	3	4	1,10	33		70	1	C3/B3	ESG4/13/VSG6	B,s3-d0	Broof(t1)	E 1200	5	Pass
R88G H	2fach Premium	1,2	39 (-2;-5) dB	3	3	1,10	33		70	1	C3/B3	ESG4/13/VSG6	C,s2-d0	Broof(t1)	E 1200	5	Pass
Designo i8 Comfort-Dachfenster																	
i89P K EF	3fach Premium	0,80	37 (-2; -5) dB	3	4	0,50	47		66	1	C3	ESG4/10/ESG4/10/VSG4	B,s3-d0	Broof(t1)	E 1200	5	Pass
i88C K EF	2fach Comfort	1,1	34 (-2; -5) dB	2	4	1,00	52		71	1	C3	ESG4/15/VSG4	B,s3-d0	Broof(t1)	E 1200	5	Pass
i88G K EF	2fach Premium	1,2	38 (-2; -5) dB	3	4	1,10	33		70	1	C3	ESG4/14/VSG6	B,s3-d0	Broof(t1)	E 1200	5	Pass
Designo R6 Schwingfenster																	
R69P K	3fach Premium	0,80	37 (-2;-5) dB	3	4	0,50	47		66	1	C3/B3	ESG4/10/ESG4/10/VSG4	B,s3-d0	Broof(t1)	E 1200	5	Pass
R69P H	3fach Premium	0,82	37 (-2;-6) dB	3	3	0,50	47		66	1	C3/B3	ESG4/10/ESG4/10/VSG4	C,s2-d0	Broof(t1)	E 1200	3	Pass
R68C K	2fach Comfort	1,1	34 (-2;-5) dB	2	4	1,00	52		71	1	C3/B3	ESG4/15/VSG4	B,s3-d0	Broof(t1)	E 1200	5	Pass
R68C H	2fach Comfort	1,1	34 (-2;-5) dB	2	3	1,00	52		71	1	C3/B3	ESG4/15/VSG4	C,s2-d0	Broof(t1)	E 1200	3	Pass
R68G K	2fach Premium	1,2	38 (-2;-5) dB	3	4	1,10	33		70	1	C3/B3	ESG4/13/VSG6	B,s3-d0	Broof(t1)	E 1200	5	Pass
R68G H	2fach Premium	1,2	39 (-2;-5) dB	3	3	1,10	33		70	1	C3/B3	ESG4/13/VSG6	C,s2-d0	Broof(t1)	E 1200	3	Pass
Designo R6 elektrisches Schwingfenster																	
R69P K EF/SF	3fach Premium	0,80	37 (-2;-5) dB	3	3	0,50	47		66	1	C3/B3	ESG4/10/ESG4/10/VSG4	B,s3-d0	Broof(t1)	E 1200	3	Pass
R69P H EF/SF	3fach Premium	0,82	37 (-2;-6) dB	3	3	0,50	47		66	1	C3/B3	ESG4/10/ESG4/10/VSG4	C,s2-d0	Broof(t1)	E 1200	3	Pass
R68C K EF/SF	2fach Comfort	1,1	34 (-2;-5) dB	2	3	1,00	52		71	1	C3/B3	ESG4/15/VSG4	B,s3-d0	Broof(t1)	E 1200	3	Pass
R68C H EF/SF	2fach Comfort	1,1	34 (-2;-5) dB	2	3	1,00	52		71	1	C3/B3	ESG4/15/VSG4	C,s2-d0	Broof(t1)	E 1200	3	Pass
R68G K EF/SF	2fach Premium	1,2	38 (-2;-5) dB	3	3	1,10	33		70	1	C3/B3	ESG4/13/VSG6	B,s3-d0	Broof(t1)	E 1200	3	Pass
R68G H EF/SF	2fach Premium	1,2	39 (-2;-5) dB	3	3	1,10	33		70	1	C3/B3	ESG4/13/VSG6	C,s2-d0	Broof(t1)	E 1200	3	Pass
Designo R8 Wohnsicherheitsausstieg																	
R89P K SA	3fach Premium	0,80	37 (-2;-5) dB	3	4	0,50	47		66	1	C3	ESG4/10/ESG4/10/VSG4	B,s3-d0	Broof(t1)	E 1200	5	Pass
R89P H SA	3fach Premium	0,82	37 (-2;-6) dB	3	3	0,50	47		66	1	C3	ESG4/10/ESG4/10/VSG4	C,s2-d0	Broof(t1)	E 1200	5	Pass
R88C K SA	2fach Comfort	1,1	34 (-2;-5) dB	2	4	1,00	52		71	1	C3	ESG4/15/VSG4	B,s3-d0	Broof(t1)	E 1200	5	Pass
R88C H SA	2fach Comfort	1,1	34 (-2;-5) dB	2	3	1,00	52		71	1	C3	ESG4/15/VSG4	C,s2-d0	Broof(t1)	E 1200	5	Pass
R88G K SA	2fach Premium	1,2	38 (-2;-5) dB	3	4	1,10	33		70	1	C3	ESG4/14/VSG6	B,s3-d0	Broof(t1)	E 1200	5	Pass
R88G H SA	2fach Premium	1,2	39 (-2;-5) dB	3	3	1,10	33		70	1	C3	ESG4/14/VSG6	C,s2-d0	Broof(t1)	E 1200	5	Pass
Designo R8/R3 Wohndachausstiege																	
R89P K DA	3fach Premium	0,80	37 (-2;-5) dB	3	4	0,50	47		66	1	C3	ESG4/10/ESG4/10/VSG4	B,s3-d0	Broof(t1)	E 1200	5	
R88C K DA	2fach Comfort	1,1	32 (-2;-5) dB	2	4	1,00	52		71	1	C3	ESG4/15/VSG4	B,s3-d0	Broof(t1)	E 1200	5	
R88G K DA	2fach Premium	1,2	38 (-2;-5) dB	3	4	1,10	33		70	1	C3	ESG4/14/VSG6	B,s3-d0	Broof(t1)	E 1200	5	
R38 K DA	2fach Comfort	1,3	32 (0;-2) dB	2	3	1,00	52		71	1	C3	ESG4/15/VSG4	B,s3-d0	Broof(t1)	E 1200	5	
R38 H DA	2fach Comfort	1,3	32 (-1;-4) dB	2	4	1,00	52		71	1	C3	ESG4/15/VSG4	C,s2-d0	Broof(t1)	E 1200	5	
Designo R5 Rauch- und Wärmeabzugsanlage																	
R58 K RW	2fach Comfort	1,3	38 (-2;-5) dB	3	4	1,10	51		71	1	C3	ESG4/14/VSG6	E	Broof(t1)	E 1200	5	
R58 H RW	2fach Comfort	1,3	37 (-1;-5) dB	3	4	1,10	51		71	1	C3	ESG4/14/VSG6	E	Broof(t1)	E 1200	5	

Die angegebenen Werte beziehen sich auf Prüfergebnisse unabhängiger Institute.
Der angegebene Schalldämmwert für Schallschutzklasse IV bezieht sich auf den Kompletteinbau.
Detaillierte Angaben zu den Prüfungen und dem Einbau können Sie bei uns anfordern.

*U-Werte nach Norm-Vorgabe in vertikaler Einbausituation gemessen
Technische Änderungen vorbehalten



Designo R8 Klapp-Schwingfenster, Kunststoff/Holz

Anwendungsbereich

Dachneigungen von 20° - 65°

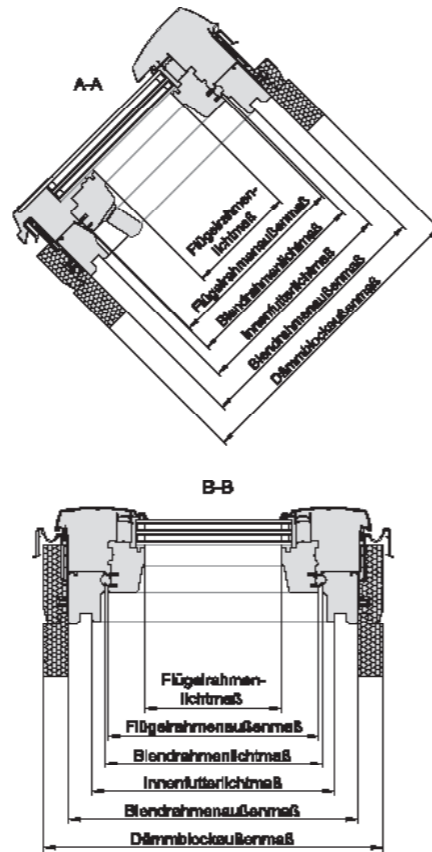
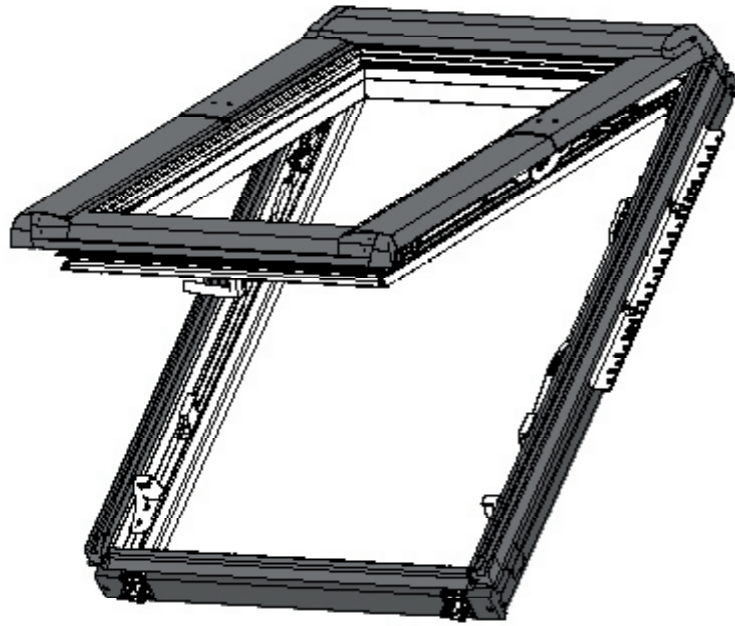

Dachfenstergröße	054/078	054/098	054/118	065/098	065/118	065/140	065/180 *	074/098	074/118	074/140	074/160
Blendrahmenaußenmaß (mm)	540/780	540/980	540/1180	650/980	650/1180	650/1400	650/1800	740/980	740/1180	740/1400	740/1600
Dämmblockaußenmaß (mm)	600/840	600/1040	600/1240	710/1040	710/1240	710/1460	710/1860	800/1040	800/1240	800/1460	800/1660
Innenfutterlichtmaß (mm)	480/720	480/920	480/1120	590/920	590/1120	590/1340	590/1740	680/920	680/1120	680/1340	680/1540
Flügelrahmenaußenmaß (mm) Kunststoff	442/682	442/882	442/1082	552/882	552/1082	552/1302	552/1702	642/882	642/1082	642/1302	642/1502
Flügelrahmenaußenmaß (mm) Holz	442/687	442/887	442/1087	552/887	552/1087	552/1307		642/887	642/1087	642/1307	642/1507
Flügelrahmenlichtmaß (mm)	328/568	328/768	328/968	438/768	438/968	438/1188	438/1588	528/768	528/968	528/1188	528/1388
Lichtfläche (m ²)	0,19	0,25	0,32	0,34	0,42	0,52	0,70	0,41	0,51	0,63	0,73
Lüftungsfläche (m ²) ¹		0,40	0,49	0,50	0,61	0,73	0,86	0,58	0,71	0,84	0,93
Lüftungsfläche (m ²) ²								0,58	0,71	0,85	0,98

Dachfenstergröße	074/180 *	094/118	094/140	094/160	094/180 *	114/118	114/140	114/160	134/098	134/140	134/160 *
Blendrahmenaußenmaß (mm)	740/1800	940/1180	940/1400	940/1600	940/1800	1140/1180	1140/1400	1140/1600	1340/980	1340/1400	1340/1600
Dämmblockaußenmaß (mm)	800/1860	1000/1240	1000/1460	1000/1660	1000/1860	1200/1240	1200/1460	1200/1660	1400/1040	1400/1460	1400/1660
Innenfutterlichtmaß (mm)	680/1740	880/1120	880/1340	880/1540	880/1740	1080/1120	1080/1340	1080/1540	1280/920	1280/1340	1280/1540
Flügelrahmenaußenmaß (mm) Kunststoff	642/1702	842/1082	842/1302	842/1502	842/1702	1042/1082	1042/1302	1042/1502	1242/882	1242/1302	1242/1502
Flügelrahmenaußenmaß (mm) Holz		842/1087	842/1307	842/1507		1042/1087	1042/1307	1042/1507	1242/887	1242/1307	
Flügelrahmenlichtmaß (mm)	528/1588	728/968	728/1188	728/1388	728/1588	928/968	928/1188	928/1388	1128/768	1128/1188	1128/1388
Lichtfläche (m ²)	0,84	0,70	0,86	1,01	1,16	0,90	1,10	1,29	0,87	1,34	1,57
Lüftungsfläche (m ²) ¹	1,02	0,84	0,94	1,02	1,11	0,93	1,03	1,12	0,92	1,12	1,21
Lüftungsfläche (m ²) ²	1,11	0,93	1,11	1,25	1,36	1,12	1,25	1,36	1,10	1,36	1,47

¹ Lüftungsfläche bei 500 mm Öffnungsweite
² Lüftungsfläche bei 600 mm Öffnungsweite
* In Holz nicht verfügbar.

Designo i8 Comfort Dachfenster, Kunststoff

Anwendungsbereich

Dachneigungen von 20° - 65°

Dachneigungen von 40° - 65° für die Größen 114/160, 114/180, 134/140 und 134/160 mit 3fach Glas

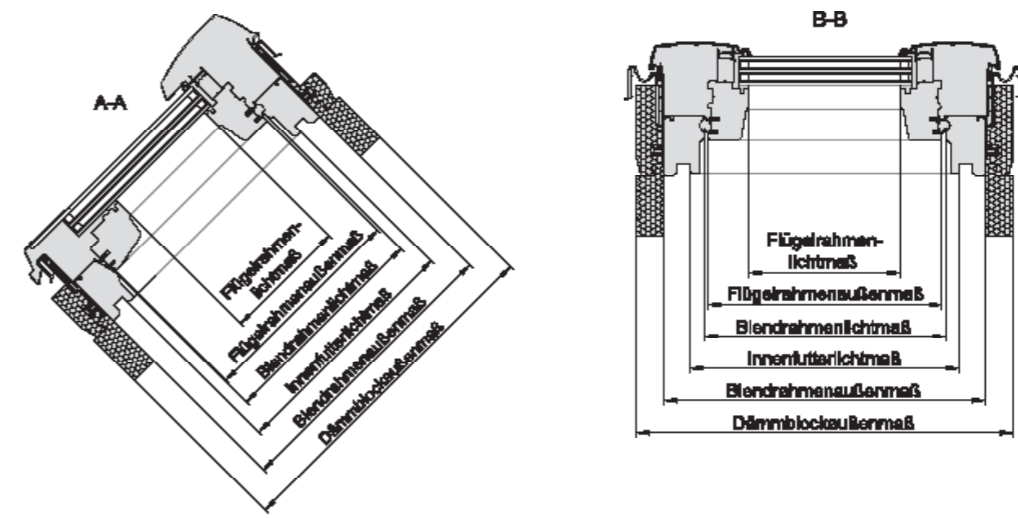

Dachfenstergröße	074/140	074/160	074/180	094/140	094/160	094/180	114/140	114/160	114/180	134/140	134/160
Blendrahmenaußenmaß (mm)	740/1400	740/1600	740/1800	940/1400	940/1600	940/1800	1140/1400	1140/1600	1140/1800	1340/1400	1340/1600
Dämmblockaußenmaß (mm)	800/1460	800/1660	800/1860	1000/1460	1000/1660	1000/1860	1200/1460	1200/1660	1200/1860	1400/1460	1400/1660
Blendrahmenlichtmaß (mm)	650/1310	650/1510	650/1710	850/1310	850/1510	850/1710	1050/1310	1050/1510	1050/1710	1250/1310	1250/1510
Innenfutterlichtmaß (mm)	680/1340	680/1540	680/1740	880/1340	880/1540	880/1740	1080/1340	1080/1540	1080/1740	1280/1340	1280/1540
Flügelrahmenaußenmaß (mm)	642/1302	642/1502	642/1702	842/1302	842/1502	842/1702	1042/1302	1042/1502	1042/1702	1242/1302	1242/1502
Flügelrahmenlichtmaß (mm)	528/1188	528/1388	528/1588	728/1188	728/1388	728/1588	928/1188	928/1388	928/1588	1128/1188	1128/1388
Lichtfläche	0,63 m ²	0,73 m ²	0,84 m ²	0,86 m ²	1,01 m ²	1,16 m ²	1,10 m ²	1,29 m ²	1,47 m ²	1,34 m ²	1,57 m ²

Nicht alle Fenstergrößen und Verglasungen kombinierbar.



Designo R6 Schwingfenster, Kunststoff/Holz
Designo R6 RotoTronic Schwingfenster, Kunststoff/Holz

Anwendungsbereich

Dachneigungen von 15° - 79°

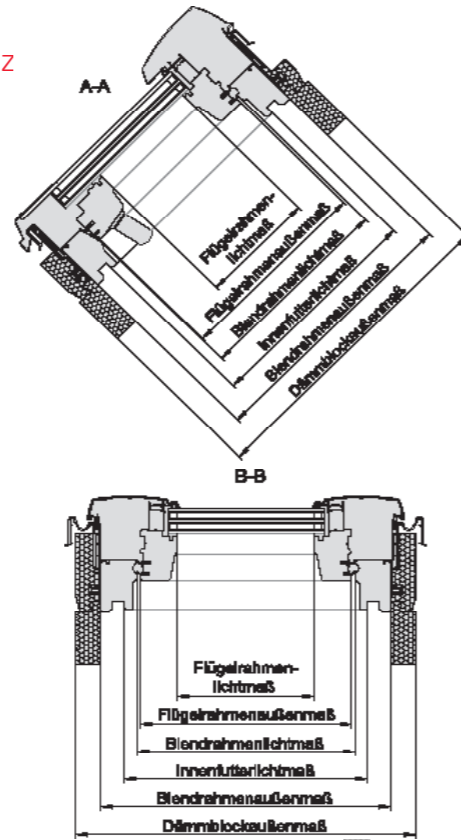
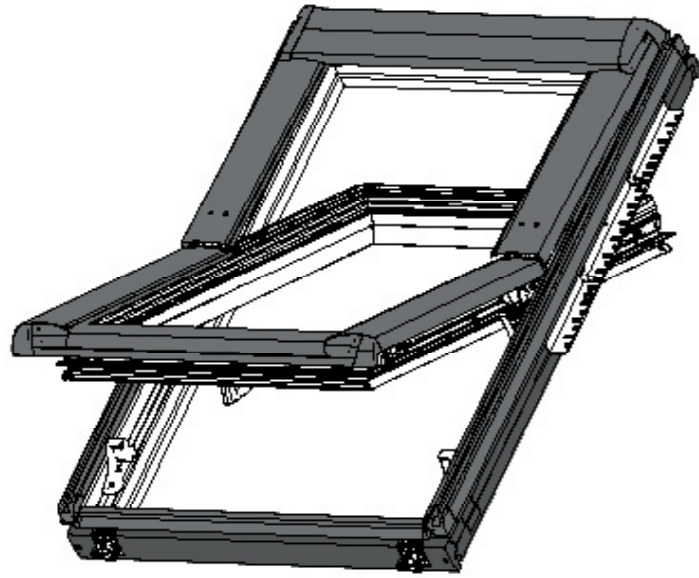

Dachfenstergröße	054/078	054/098	054/118	065/098	065/118	065/140	074/078	074/098	074/118	074/140	074/160	094/078
Blendrahmenaußenmaß (mm)	540/780	540/980	540/1180	650/980	650/1180	650/1400	740/780	740/980	740/1180	740/1400	740/1600	940/780
Dämmblockaußenmaß (mm)	600/840	600/1040	600/1240	710/1040	710/1240	710/1460	800/840	800/1040	800/1240	800/1460	800/1660	1000/840
Innenfutterlichtmaß (mm)	480/720	480/920	480/1120	590/920	590/1120	590/1340	680/720	680/920	680/1120	680/1340	680/1540	880/720
Flügelrahmenaußenmaß (mm) Kunststoff	442/682	442/882	442/1082	552/882	552/1082	552/1302	642/682	642/882	642/1082	642/1302	642/1502	842/682
Flügelrahmenaußenmaß (mm) Holz	442/687	442/887	442/1087	552/887	552/1087	552/1307	642/687	642/887	642/1087	642/1307	642/1507	842/687
Flügelrahmenlichtmaß (mm)	328/568	328/768	328/968	438/768	438/968	438/1188	528/568	528/768	528/968	528/1188	528/1388	728/568
Lichtfläche (m ²)	0,19	0,25	0,32	0,34	0,42	0,52	0,30	0,41	0,51	0,63	0,73	0,41
Lüftungsfläche (m ²) ¹	0,23	0,26	0,29	0,30	0,33	0,36	0,30	0,33	0,36	0,39	0,41	0,36
Lüftungsfläche (m ²) ²		0,35	0,44	0,43	0,54	0,67		0,50	0,63	0,78	0,91	
Lüftungsfläche (m ²) ³								0,50	0,63	0,78	0,91	

Dachfenstergröße	094/098	094/118	094/140	094/160	114/078	114/098	114/118	114/140	134/078	134/098	134/140
Blendrahmenaußenmaß (mm)	940/980	940/1180	940/1400	940/1600	1140/780	1140/980	1140/1180	1140/1400	1340/780	1340/980	1340/1400
Dämmblockaußenmaß (mm)	1000/1040	1000/1240	1000/1460	1000/1660	1200/840	1200/1040	1200/1240	1200/1460	1400/840	1400/1040	1400/1460
Innenfutterlichtmaß (mm)	880/920	880/1120	880/1340	880/1540	1080/720	1080/920	1080/1120	1080/1340	1280/720	1280/920	1280/1340
Flügelrahmenaußenmaß (mm) Kunststoff	842/882	842/1082	842/1302	842/1502	1042/682	1042/882	1042/1082	1042/1302	1242/682	1242/882	1242/1302
Flügelrahmenaußenmaß (mm) Holz	842/887	842/1087	842/1307	842/1507	1042/687	1042/887	1042/1087	1042/1307	1242/687	1242/887	1242/1307
Flügelrahmenlichtmaß (mm)	728/768	728/968	728/1188	728/1388	928/568	928/768	928/968	928/1188	1128/568	1128/768	1128/1188
Lichtfläche (m ²)	0,56	0,70	0,86	1,01	0,53	0,71	0,90	1,10	0,64	0,87	1,34
Lüftungsfläche (m ²) ¹	0,40	0,43	0,46	0,49	0,43 m ²	0,47	0,50	0,53	0,50	0,54	0,61
Lüftungsfläche (m ²) ²	0,66	0,83	0,91	1,07		0,81	1,02	1,14		0,97	1,29
Lüftungsfläche (m ²) ³	0,66	0,83	1,01	1,18		0,81	1,02	1,25		0,97	1,49

¹ Lüftungsfläche bei 250 mm Öffnungsweite
² Lüftungsfläche bei 500 mm Öffnungsweite
³ Lüftungsfläche bei 600 mm Öffnungsweite
Technische Änderungen vorbehalten.

Designo R8 Wohndachausstieg, Kunststoff

Anwendungsbereich

Dachneigungen von 20° - 65°

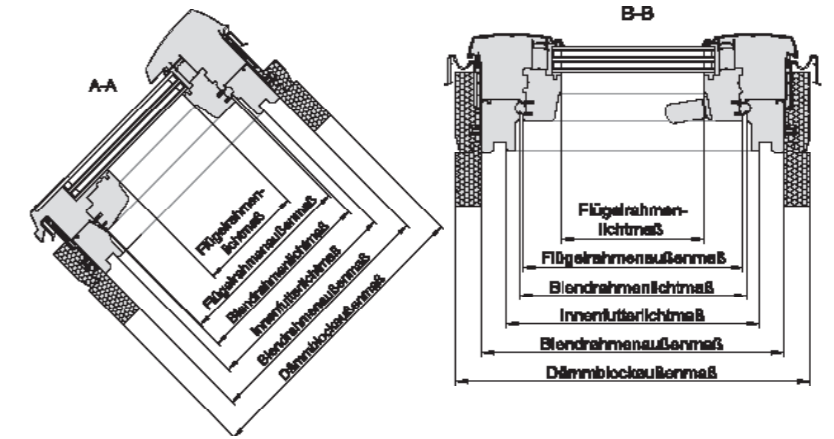
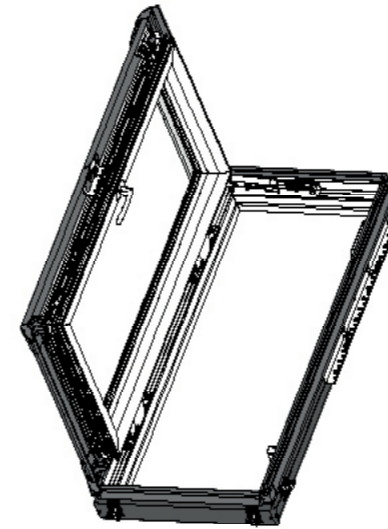

Dachfenstergröße	054/098	065/118
Blendrahmenaußenmaß (mm)	540/980	650/1180
Dämmblockaußenmaß (mm)	600/1040	710/1240
Blendrahmenlichtmaß (mm)	450/890	560/1090
Flügelrahmenaußenmaß (mm)	442/882	552/1082
Flügelrahmenlichtmaß (mm)	328/768	438/968
Innenfutterlichtmaß (mm)	480/920	590/1120
Lichtfläche (m ²)	0,25	0,42
Öffnungsweite (Grad)	90	90

Designo R3 Wohndachausstieg, Kunststoff/Holz

Anwendungsbereich

Dachneigungen von 20° - 79°

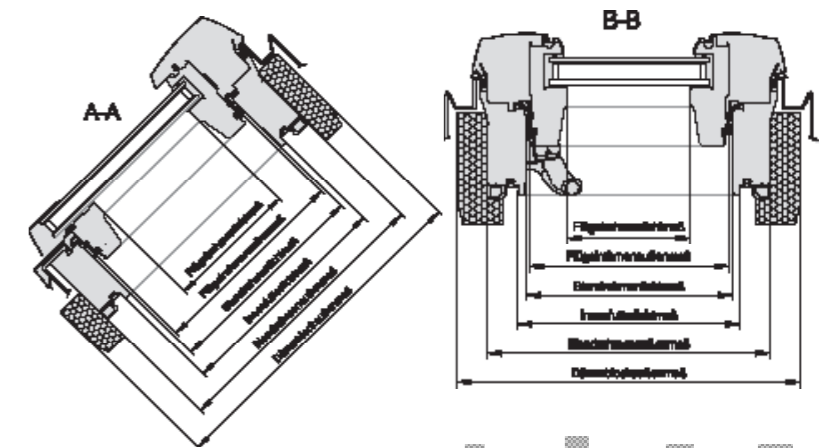
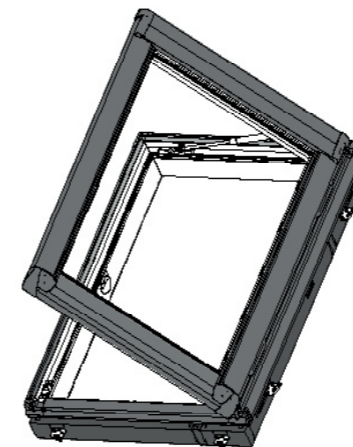

Dachfenstergröße	054/098	065/118	074/09	094/098
Blendrahmenaußenmaß (mm)	540/980	650/1180	740/980	940/980
Dämmblockaußenmaß (mm)	600/1040	710/1240	800/1040	1000/1040
Blendrahmenlichtmaß (mm)	464/904	564/1104	664/904	864/904
Flügelrahmenaußenmaß (mm)	456/895	556/1095	656/895	856/895
Flügelrahmenlichtmaß (mm)	382/820	492/1020	582/820	782/820
Innenfutterlichtmaß (mm)	480/920	590/1120	680/920	880/920
Lichtfläche (m ²)	0,31	0,49	0,48	0,64
Öffnungsweite (Grad)	90	90	90	90

Technische Änderungen vorbehalten.



R2 Wohndachausstieg, Kunststoff

Anwendungsbereich

Dachneigungen von 15 - 79°

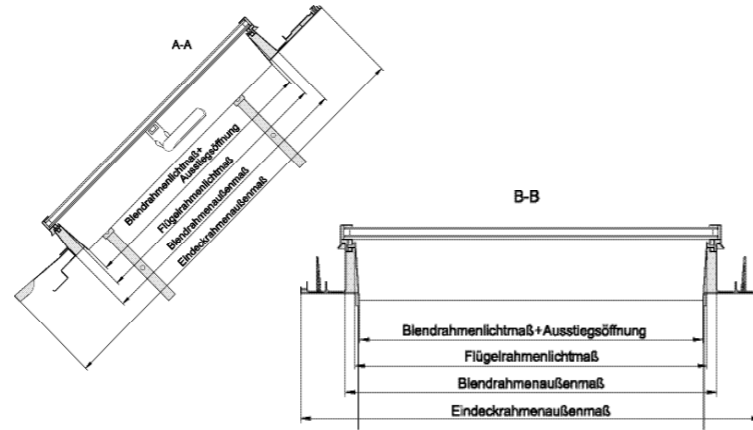
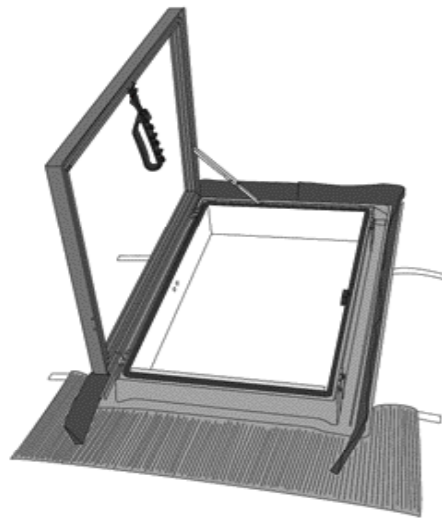

Dachfenstergröße	055/080
Blendrahmenaußenmaß (mm)	550/800
Eindeckrahmenaußenmaß (mm)	700/1120
Flügelrahmenlichtmaß (mm)	500/755
Lichtfläche (m²)	0,34

Designo R5 Dachfenster für Rauch- und Wärmeabzugsanlagen, Kunststoff/Holz

Anwendungsbereich

Dachneigungen von 20 - 45° bzw. 20 - 65°

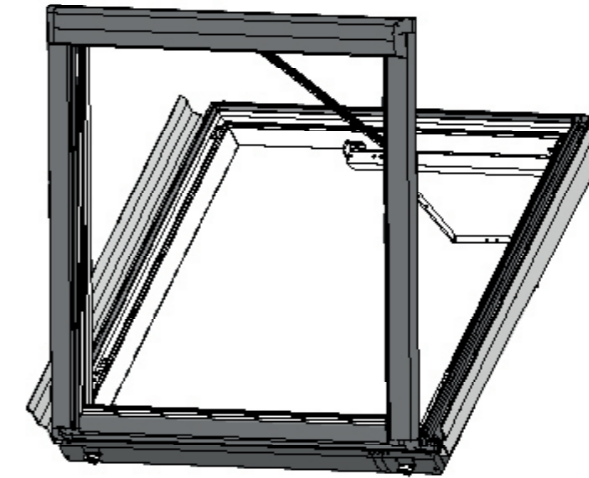

Designo R8 Wohnsicherheitsausstieg, Kunststoff/Holz

Anwendungsbereich

Dachneigungen von 20° - 65°

Öffnungsweite max. 60°

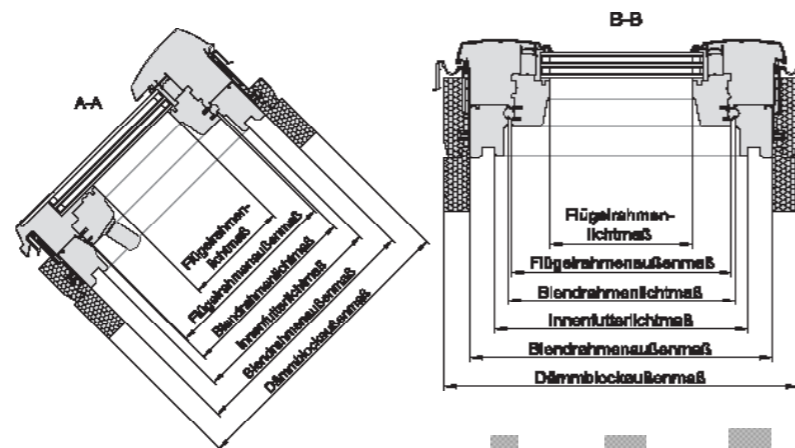

Dachfenstergröße	074/140	114/140	114/160
Blendrahmenaußenmaß (mm)	740/1400	1140/1400	1140/1600
Dämmblockaußenmaß (mm)	800/1460	1200/1460	1200/1660
Blendrahmenlichtmaß (mm)	650/1310	1050/1310	1050/1510
Flügelrahmenaußenmaß (mm) Kunststoff	642/1302	1042/1302	1042/1502
Flügelrahmenaußenmaß (mm) Holz	642/1307	1042/1307	1042/1507
Flügelrahmenlichtmaß (mm)	528/1188	928/1188	928/1388
Innenfutterlichtmaß (mm)	680/1340	1080/1340	1080/1540
Lichtfläche (m²)	0,63	1,10	1,29
Öffnungsweite (mm) ¹	1200	1200	1200

¹ Haltepunkt der Gasdruckfeder vor Notöffnung bei 45° Dachneigung

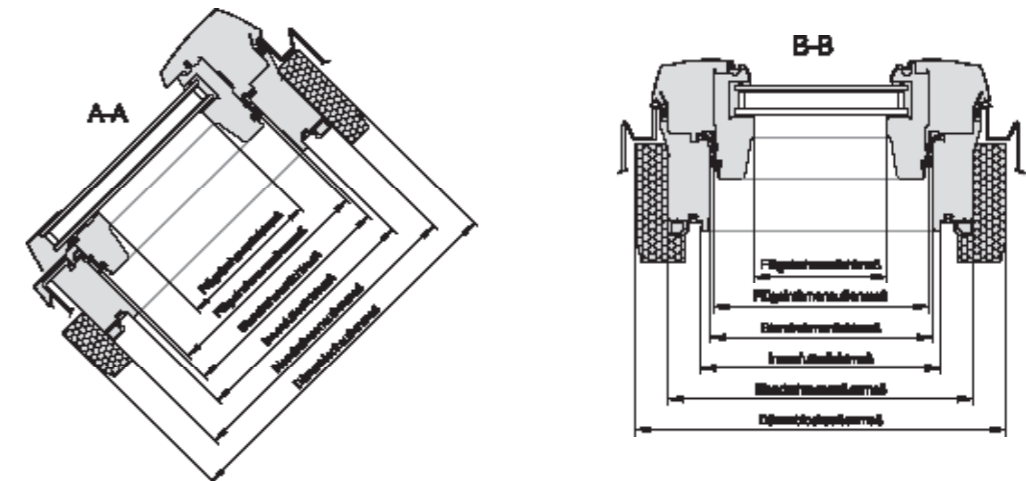

Dachfenstergröße	065/140	094/140	114/118	114/140
Blendrahmenaußenmaß (mm)	650/1400	940/1400	1140/1180	1140/1400
Dämmblockaußenmaß (mm)	710/1460	1000/1460	1200/1240	1200/1460
Blendrahmenlichtmaß (mm)	574/1324	864/1324	1064/1104	1064/1324
Flügelrahmenaußenmaß (mm)	566/1315	856/1315	1056/1095	1056/1315
Flügelrahmenlichtmaß (mm)	492/1240	782/1240	982/1020	982/1240
Innenfutterlichtmaß (mm)	590/1340	880/1340	1080/1120	1080/1340
Lichtfläche (m²)	0,61	0,97	1,0	1,22
Geometrische Öffnungsfläche (A _v , m²)	0,76	1,14	1,17	1,41
Aerodynamische Öffnungsfläche (A _a , m²)	≥ 0,28 ¹	≥ 0,50 ¹	≥ 0,61 ¹	≥ 0,62 ¹
Öffnungsweite Lüftungsstellung (mm)	≤ 468	≤ 500	≤ 500	≤ 500
Öffnungsweite im Brandfall (mm)	468	865	865	865
Öffnungswinkel (Grad)	21	38	46	38

¹ Zum Erreichen der Werte ist die Montage der Windleitbleche notwendig.



Renovierung

Aufmaß an vorhandenem Dachfenster

Gemessen wird einfach am Innenfitteranschluss. Mehr Maße benötigen wir nicht für Ihr Roto Maß-Renovierungsfenster. Das Designo R8 Maß-Renovierungsfenster ist in folgenden Größen und Ausführungen lieferbar:

Typ R8 K MR min. 430 – 1310 mm Breite

Klapp-Schwingfenster min. 730 – 1750 mm Höhe¹⁾

Bei Unterschreitung der Mindestmaße ist eine Lieferung der Baureihe R6 Schwingausführung möglich:

Typ R6 K MR min. 430 – 1475 mm Breite²⁾

Schwingfenster min. 530 – 730 mm Höhe³⁾

¹⁾ Bei einer Breite von min. 600 mm bis max. 1090 mm und bei einer Dachneigung von min. 30° ist eine Höhe bis 1550 mm in AL oder RL möglich.

²⁾ Bei einer Breite unter 430 mm oder einer Höhe unter 730 mm sind nur der Rollo Standard, der faltstore, das Außenrollo und der Außenrollladen Manuell als Ausstattung lieferbar.

³⁾ Schwingfenster bitte mit Angabe der Dachneigung anfragen.

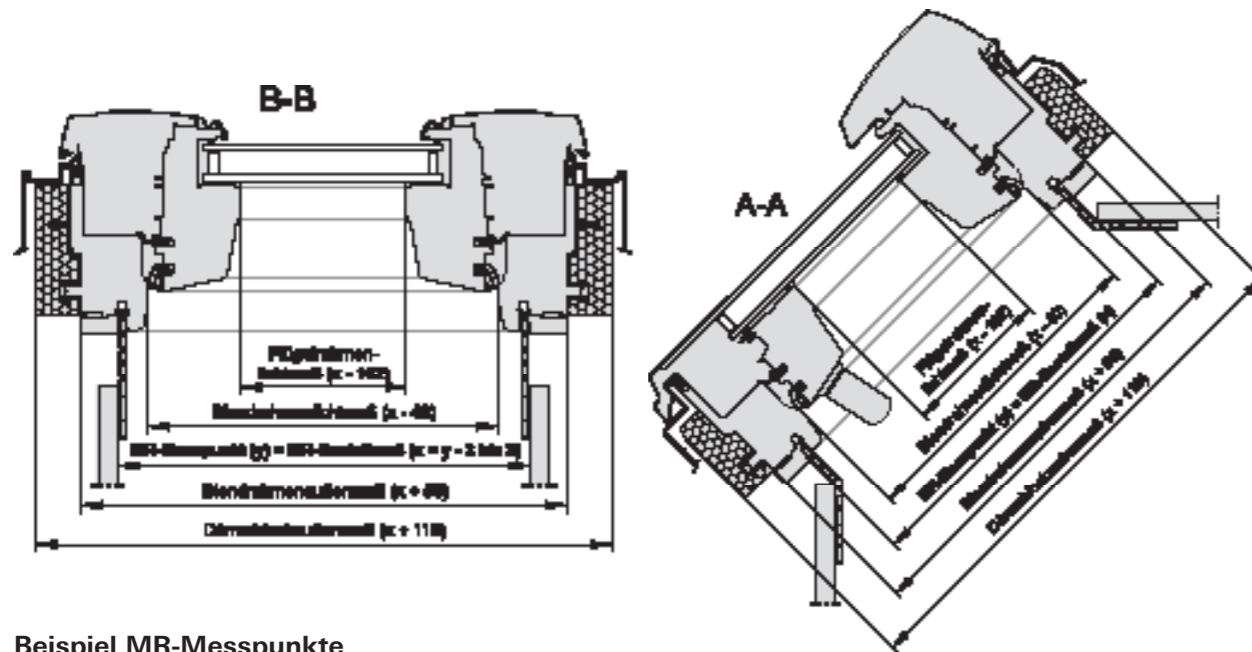

Beispiel MR-Messpunkte

Maß-Renovierungsfenster Designo R8 K MR
Bestellmaß 1000 mm x 1000 mm

Hinweis

Die Breite des MR-Bestellmaßes sollte ca. 2–3 mm kleiner sein als der MR-Messpunkt.

MR-Bestellmaß (x)	1000 mm	x	1000 mm
Blendrahmenaußenmaß	1050 mm	x	1050 mm
Dämmblockaußenmaß	1110 mm	x	1110 mm
Blendrahmenlichtmaß	960 mm	x	960 mm
Flügelrahmenlichtmaß	838 mm	x	838 mm

Messpunkte für Maß-Renovierungsfenster

Für normal eingebaute Dachfenster mit Eindeckrahmen

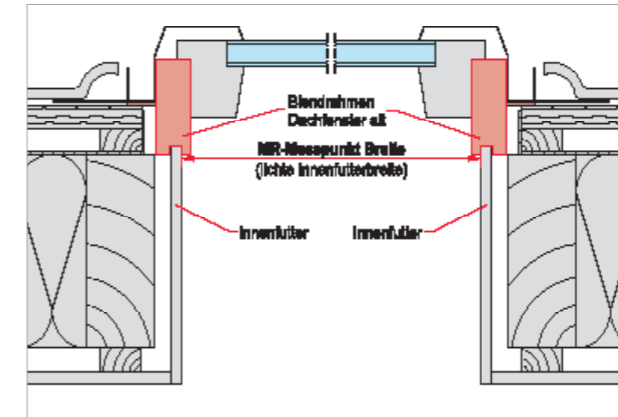

Horizontalschnitt vorhandenes Dachfenster

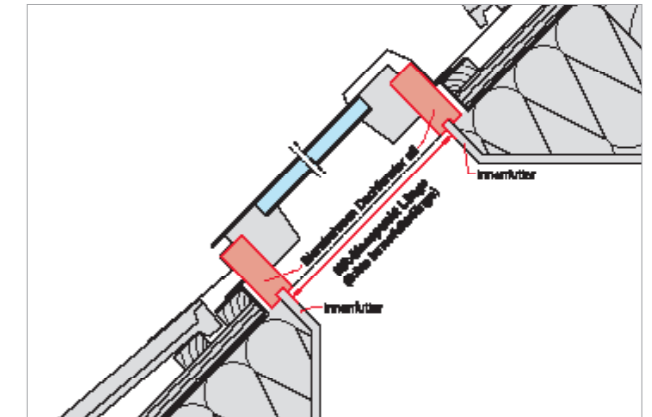

Vertikalschnitt vorhandenes Dachfenster

Für normal eingebaute Dachfenster nebeneinander und übereinander

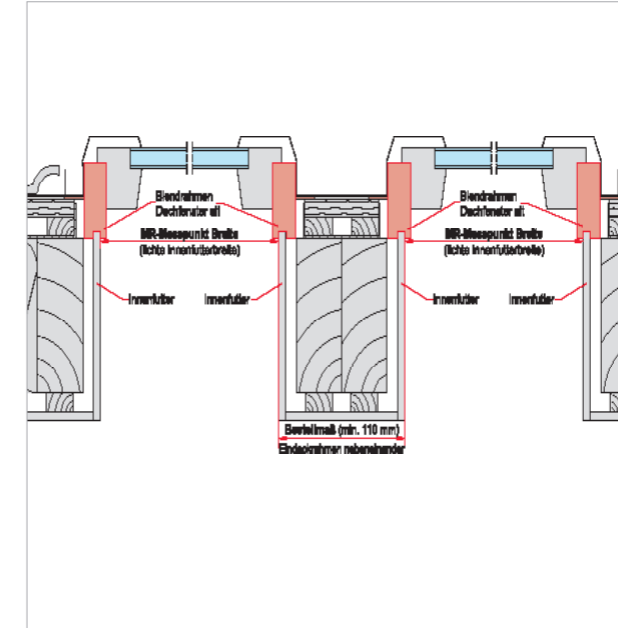

Horizontalschnitt vorhandenes Dachfenster

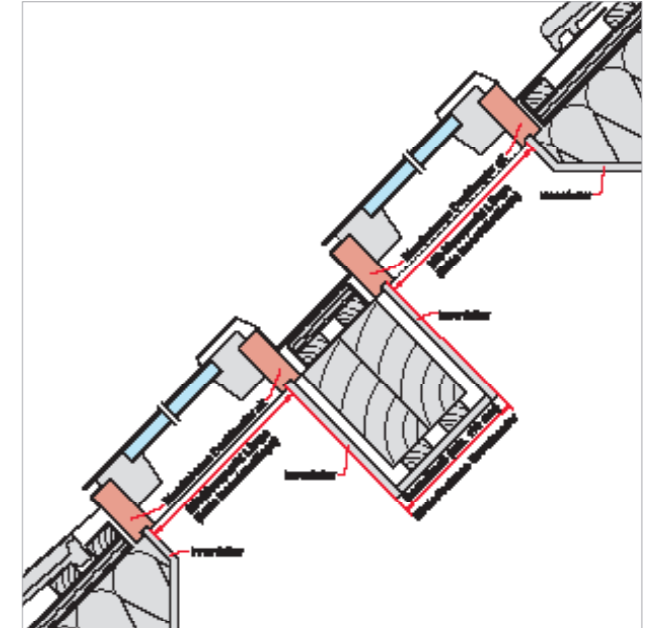

Vertikalschnitt vorhandenes Dachfenster



Montagearten des Insektenschutzrollos

Montage am Blendrahmen (B)

- Für Klapp-Schwingfenster mit Standardmaß (R8) (außer bei Kombination mit Außenrollladen manuell)



Abb. 1: Designo R8 Klapp-Schwingfenster mit Insektenschutzrollo am Blendrahmen ZRI M B.

- oder Innenfutter schräg bzw. überstehend).
- Für Comfort Dachfenster mit Standardmaß (i8)
- Montage erfolgt direkt im Anschluss an den Blendrahmen
- Kein Bestellmaß erforderlich
- Preistabelle auf Seite 128

Montage in der Laibung (L)

- Für Klapp-Schwingfenster mit Standardmaß (R8) wenn der Außenrollladen manuell und das Innenfutter schräg oder überstehend ist.
- Für Klapp-Schwingfenster (R8) als Maß-Renovierungsfenster MR und Maß-Wohndachfenster MW.

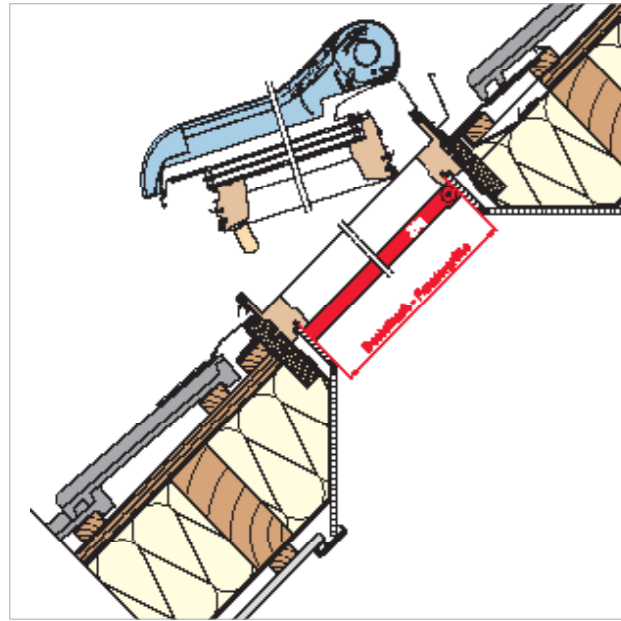

Abb. 2: Bestellbreite für Insektenschutzrollos in der Laibung ZRI M L.



Abb. 3: Bestelllänge für Insektenschutzrollos in der Laibung ZRI M L; mind. 2 cm Abstand zum geöffneten Flügelrahmen sind erforderlich.

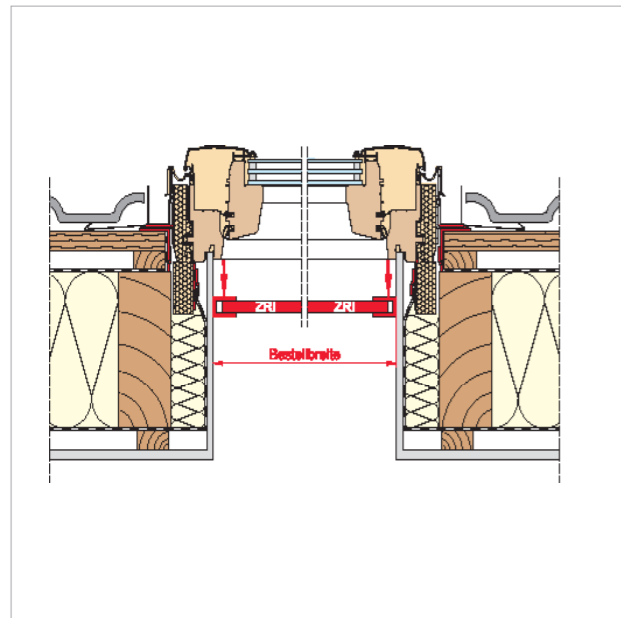

Abb. 4: Designo R8 Klapp-Schwingfenster mit manuellem Außenrollladen und Insektenschutzrollo in der Laibung ZRI M L, damit die Kurbel aufgesteckt werden kann.

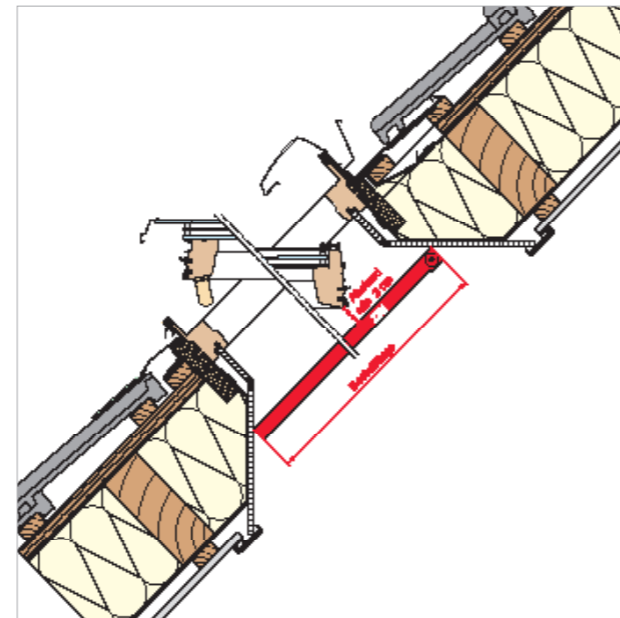

Abb. 5: Designo R8 Klapp-Schwingfenster Insektenschutzrollo in der Laibung ZRI M L, aufgrund eines schrägen oder herausstehenden Innenfutters.

Montage auf der Wand (W)

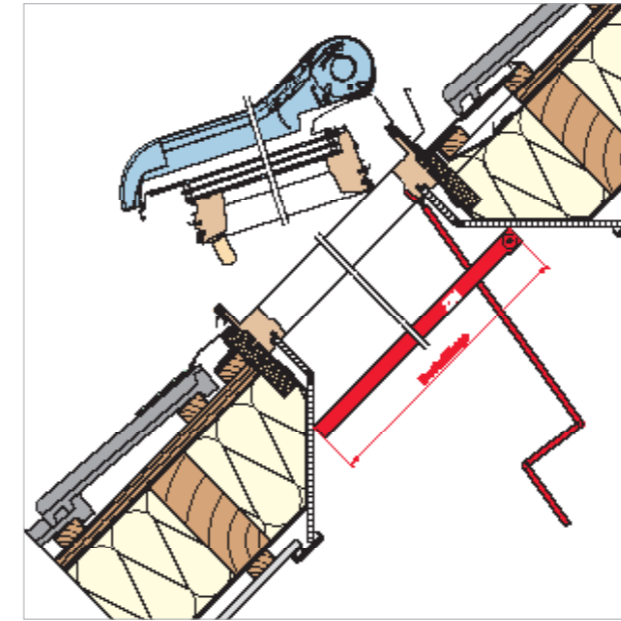
- Für beliebige Dachfenster (R8, R6, Q)
- Bestellbreite und -länge angeben (siehe Abb. 6 & 7).
- Preistabelle auf Seite 129.

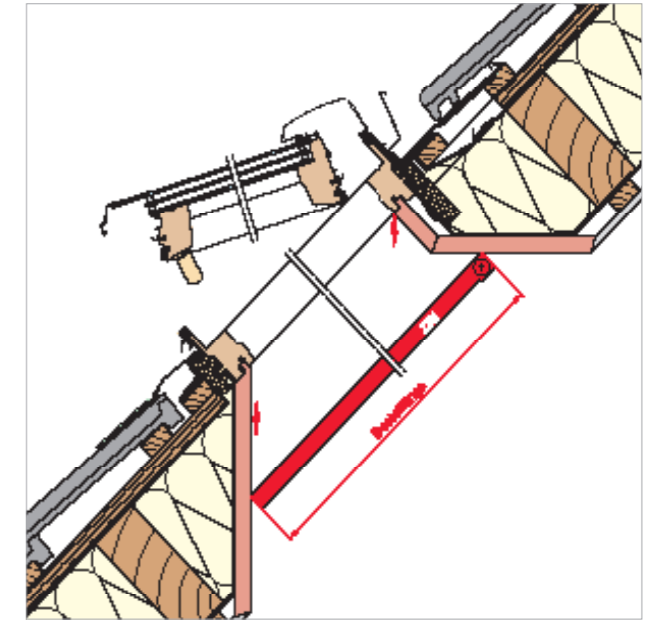

Abb. 6: Bestellbreite für Insektenschutzrollos auf der Wand ZRI M W: **Lichte Innenfutterbreite + 7 cm.**



Abb. 7: Bestelllänge für Insektenschutzrollos auf der Wand ZRI M W: **Lichte Innenfutterlänge + 9,1 cm.**

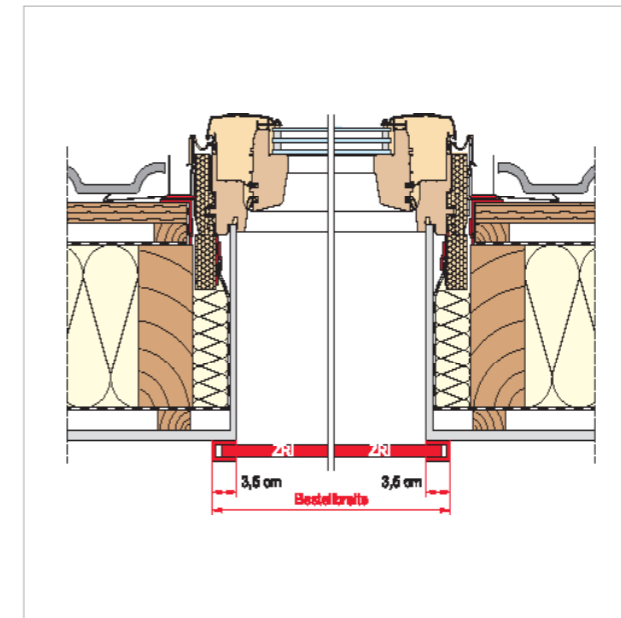

Wärmegeädmmte Einbausituation

Durchdacht: Die Konstruktion

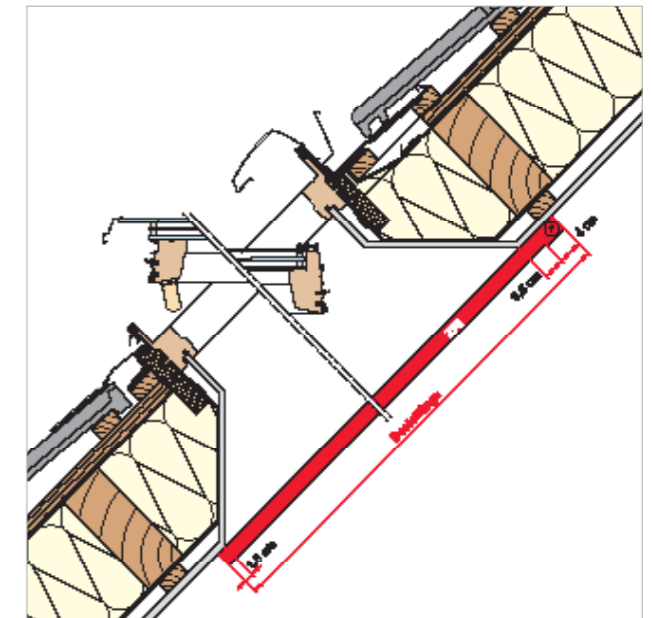
Gleiches Recht für alle: Alle Roto Dachfenster bieten rundum 3 cm Platz für die Montage der Wärme-dämmung. Bei den serienmäßig wärmegeädmmten Ausführungen ist zudem eine 3 cm starke Wärmedämmung bis zur Oberkante des Blendrahmens vorhanden. Der 2teilige Wärmedämmblock ermöglicht den wärmebrückenlosen Einbau.



Das Roto Plus an Wärmedämmung

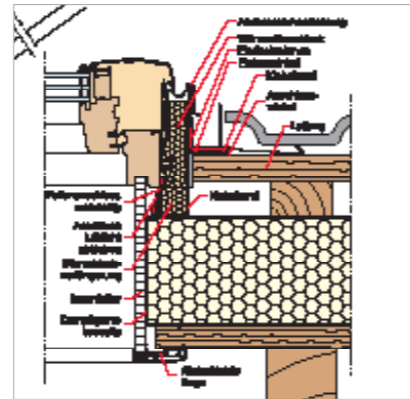

In der Höhe anpassbare Dämmblockverlängerung – ideal für Aufsparrendämmungen

Einbaumaße für bauseitige Innenfutter

Sofern die Anfertigung des Innenfutters von einem Handwerksbetrieb vorgenommen wird, sind für den fachgerechten Anschluss zwischen

Dachfenster und Innenfutter unterschiedliche Bemaßungen zu beachten.

Designo R6/R8

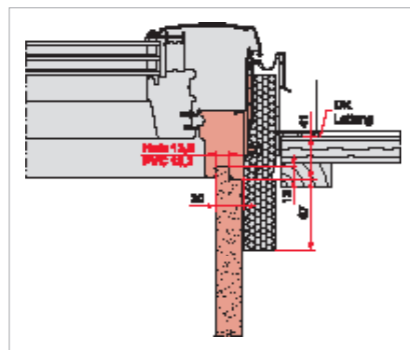

Quer mit WD

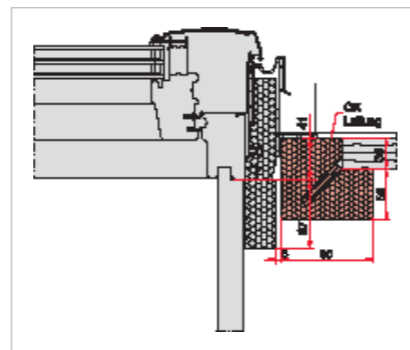

Quer mit MDA

RotoQ

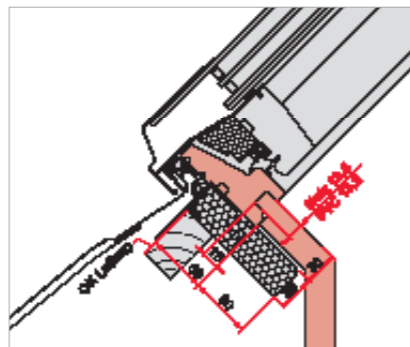

Längs mit WD

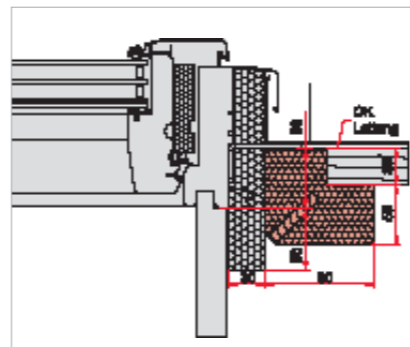

Quer mit MDA

Technische Werte in Abhängigkeit zur Verglasung

Außenrollladen ZRO

F_c Abminderungsfaktor für außenliegenden Sonnenschutz (DIN 4108-2). Definition: $F_c = g_{total} / g$. Je kleiner der F_c -Wert ist, desto mehr Sonnenenergie kann ein Sonnenschutz abhalten. g_{total} berechnet nach DIN EN 13363-1, Sept. 2007.

Glasbezeichnung	Roto Kurzbezeichnung	U_g (W/m ² K)	g-Wert in %	Strahlungstransmissionsgrad	Strahlungsreflexionsgrad	Strahlungsabsorptionsgrad	F_c Abminderungsfaktor	g_{total}
2fach Comfort	8C	1,0	52	0	0,15	0,85	0,13	0,07
2fach Premium	8G	1,1	33	0	0,15	0,85	0,21	0,07
3fach Acoustic	6E	0,7	43	0	0,15	0,85	0,11	0,05
3fach Premium	9P	0,5	47	0	0,15	0,85	0,09	0,04
3fach Comfort	3C	0,7	47	0	0,15	0,85	0,10	0,05
3fach Premium	3P	0,5	47	0	0,15	0,85	0,08	0,04
3fach Acoustic	3A	0,5	43	0	0,15	0,85	0,09	0,04

Außenmarkise ZMA

Glasbezeichnung	Roto Kurzbezeichnung	U_g (W/m ² K)	g-Wert in %	Strahlungstransmissionsgrad	Strahlungsreflexionsgrad	Strahlungsabsorptionsgrad	F_c Abminderungsfaktor	g_{total}
2fach Comfort	8C	1,0	52	0,05	0,14	0,81	0,18	0,09
2fach Premium	8G	1,1	33	0,05	0,14	0,81	0,27	0,09
3fach Acoustic	6E	0,7	43	0,05	0,14	0,81	0,17	0,07
3fach Premium	9P	0,5	47	0,05	0,14	0,81	0,15	0,06
3fach Comfort	3C	0,7	47	0,05	0,14	0,81	0,16	0,07
3fach Premium	3P	0,5	47	0,05	0,14	0,81	0,13	0,06
3fach Acoustic	3A	0,5	43	0,05	0,14	0,81	0,14	0,06

Berechnung mit folgenden Bedingungen

- Der Strahlungsreflexionsgrad beim Rollladen ist annäherungsweise gerechnet.
- Von größerer Bedeutung ist jedoch der Transmissionsgrad, der gleich Null ist.
- Außenliegender Sonnenschutz ist nicht hinterlüftet.
- Die Ergebnisse sind nicht zur Berechnung solarer Energiegewinne oder zur Bewertung der wärmetechnischen Behaglichkeit vorgesehen.
- Die strahlungsphysikalischen Daten sind Anhaltswerte und entbinden nicht von einer individuellen Prüfung.



Einbauzeichnungen

Planungsempfehlung: Die Einbauvorschläge gehen davon aus, daß sowohl die Dachkonstruktion als auch die Wärmedämmung, Schall- und Feuerschutz Ö-Norm gerecht ausgeführt sind. Bei der graphischen Darstellung des Einbauvorschlages ist der konstruktive Dach-Schichtaufbau nicht vollständig wiedergegeben. Dieser Einbauvorschlag erfolgt ohne Kenntnis der statischen Voraussetzungen. Dessen statische Eignung ist daher von einem befugten Ziviltechniker, Statiker oder Baumeister im Einzelfall zu prüfen. Dabei ist besonders auf klimatische Belastungen, wie erhöhter Winddruck oder erhöhte Schneelasten Rücksicht zu nehmen. Für statische Eignung dieses Einbauvorschlages wird jegliche Haftung ausgeschlossen.

Wechselsparrenabstand / Sparrenabstand

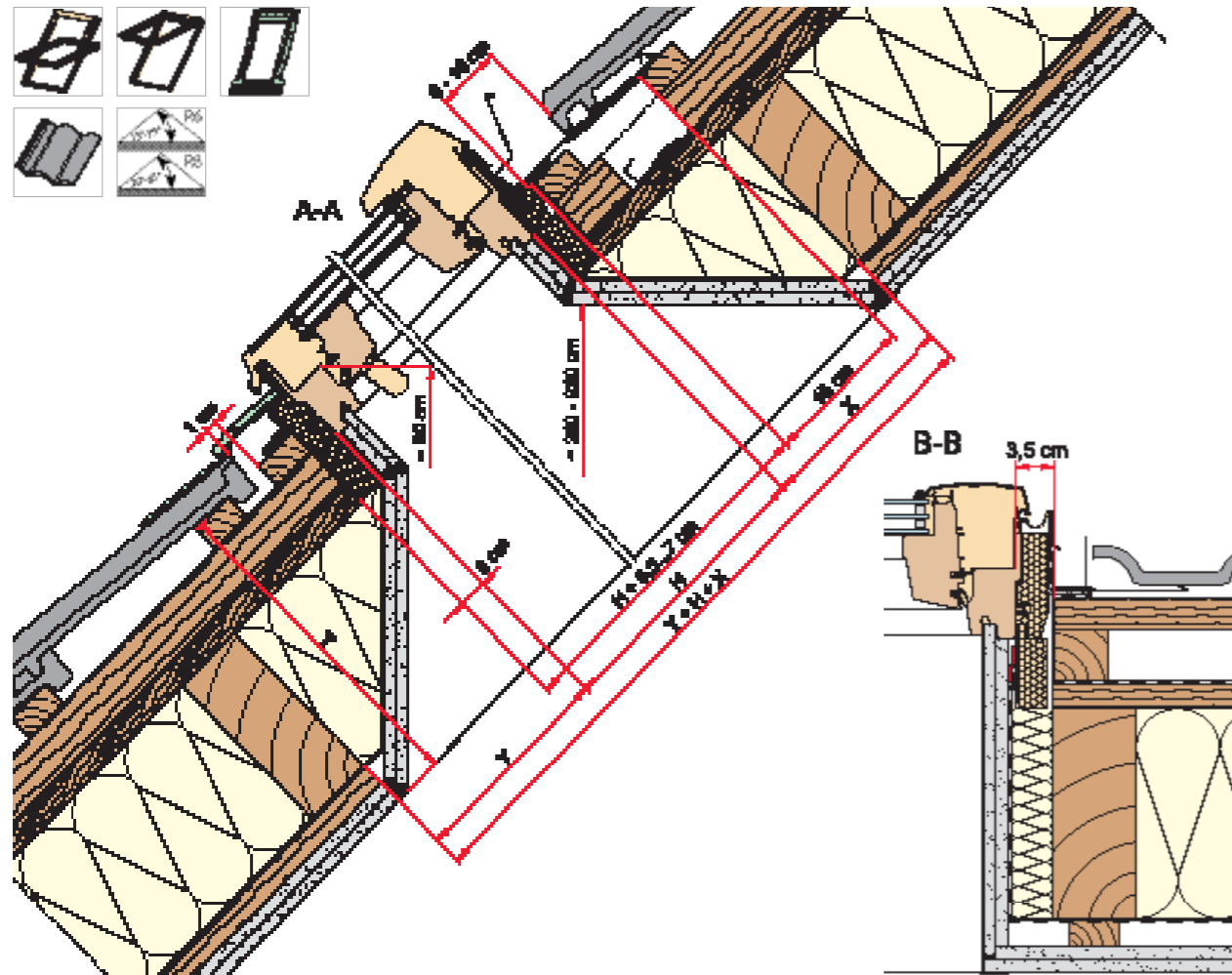

ZIN		20°	25°	30°	35°	40°	45°	50°	55°	60°	65°	70°
T = 300 mm	X	522	407	329	271	226	190	159	133	110	89	69
	Y	69	89	110	133	159	190	226	271	329	407	522
T = 350 mm	X	659	515	416	343	286	240	201	168	139	112	87
	Y	87	112	139	168	201	240	286	343	416	515	659
T = 400 mm	X	797	622	502	414	346	290	243	203	167	135	106
	Y	106	135	167	203	243	290	346	414	502	622	797
T = 450 mm	X	934	729	589	486	405	340	285	238	196	159	124
	Y	124	159	196	238	285	340	405	486	589	729	934
T = 500 mm	X	1072	836	675	557	465	390	327	273	225	182	142
	Y	142	182	225	273	327	390	465	557	675	836	1072
T = 550 mm	X	1209	944	762	628	524	440	369	308	254	205	160
	Y	160	205	254	308	369	440	524	628	762	944	1209
T = 600 mm	X	1346	1051	849	700	584	490	411	343	283	228	178
	Y	178	228	283	343	411	490	584	700	849	1051	1346
T = 650 mm	X	1484	1158	935	771	644	540	453	378	312	252	197
	Y	197	252	312	378	453	540	644	771	935	1158	1484
T = 700 mm	X	1621	1265	1022	843	703	590	495	413	341	275	215
	Y	215	275	341	413	495	590	703	843	1022	1265	1621

Designo Produktserie R6/R8/i8 Ziegeldach

Montage-, Dämm- und Anschlussrahmen MDA

Außenrollladen ZRO

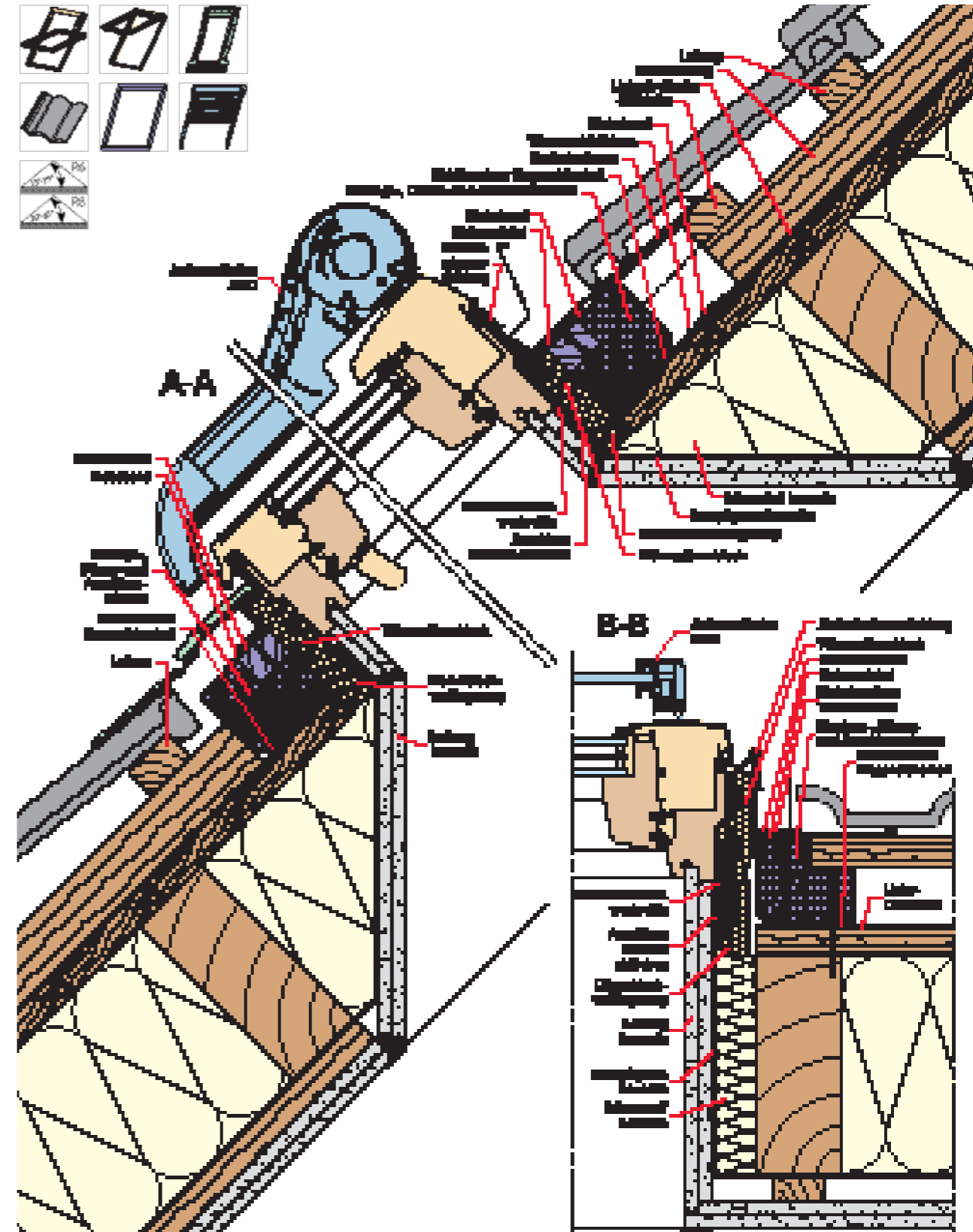

Designo Produktserie R6/R8/i8 im Ziegeldach mit Aufsparrendämmung

Montage-, Dämm- und Anschlussrahmen MDA

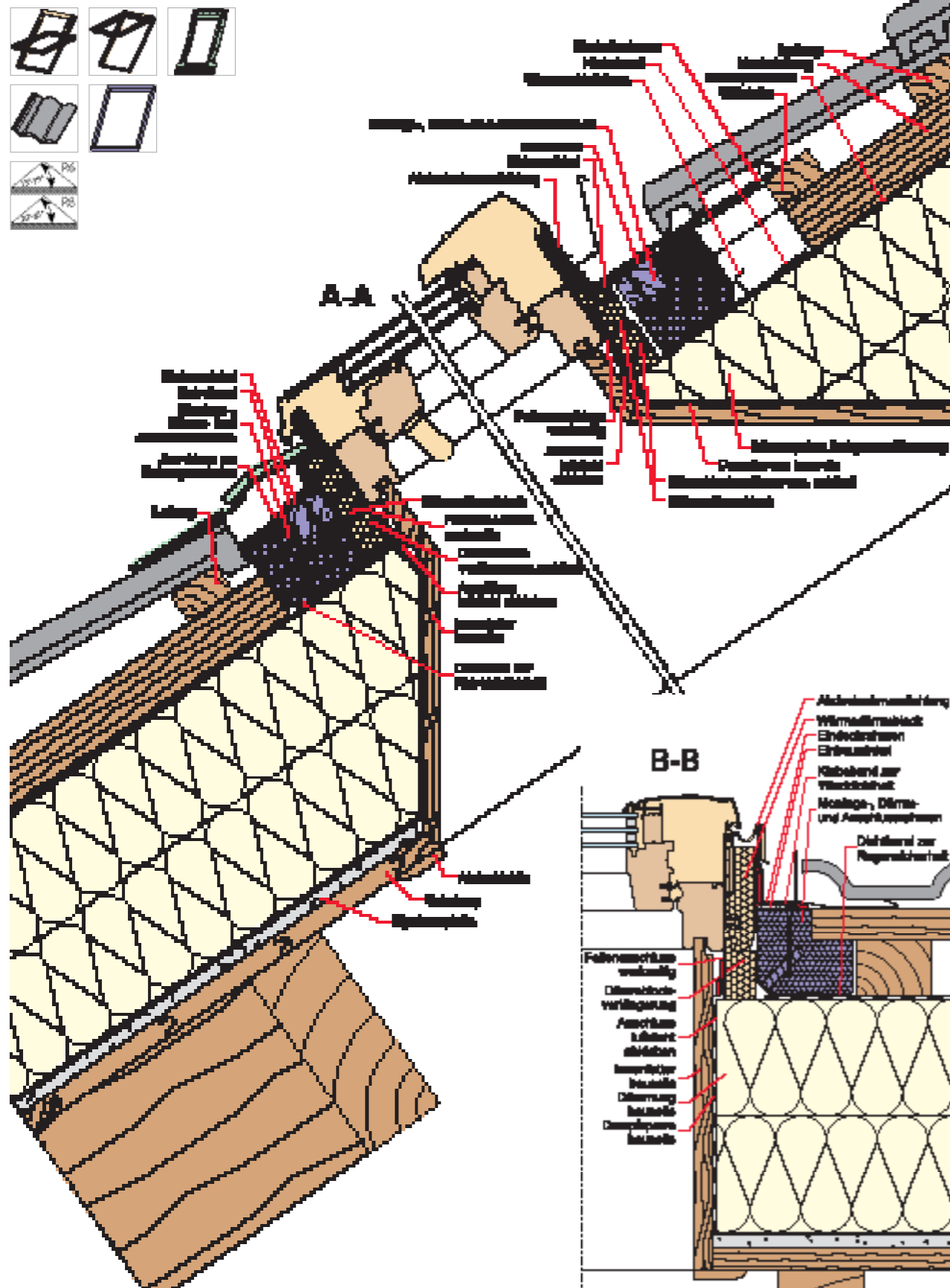

Designo Produktserie R6/R8/i8 Metaldach

Montage-, Dämm- und Anschlussrahmen MDA

Außenrollladen ZRO

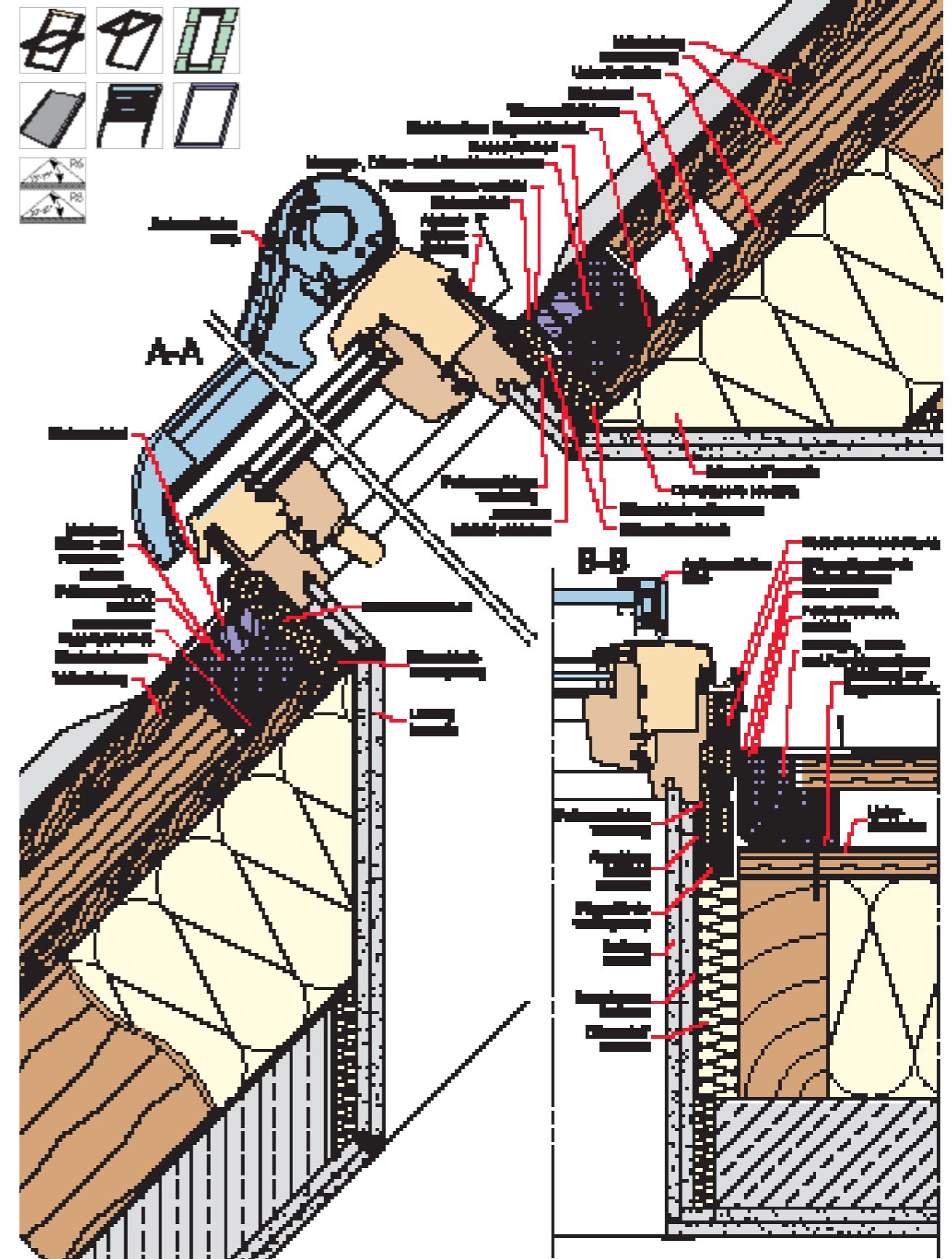



Designo Produktserie R6/R8/i8 im Ziegeldach

Kombinationseinbau nebeneinander 2x1 mit Koppelsparren

Montage-, Dämm- und Anschlussrahmen MDA

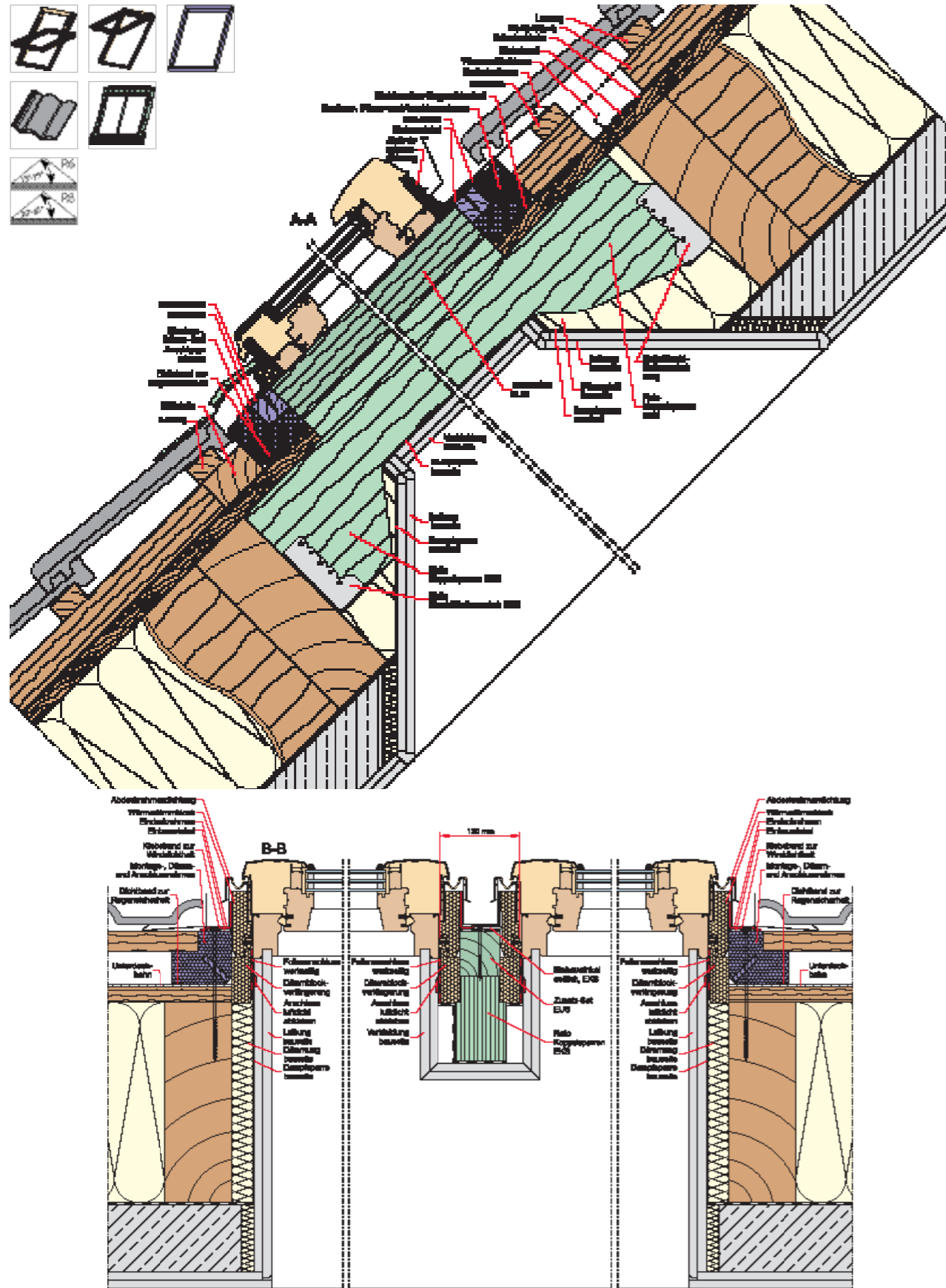

Designo Produktserie R6/R8/i8 Ziegeldach

Kombinationseinbau übereinander 1x2 ohne Koppelsparren

Innenfutter ZIN

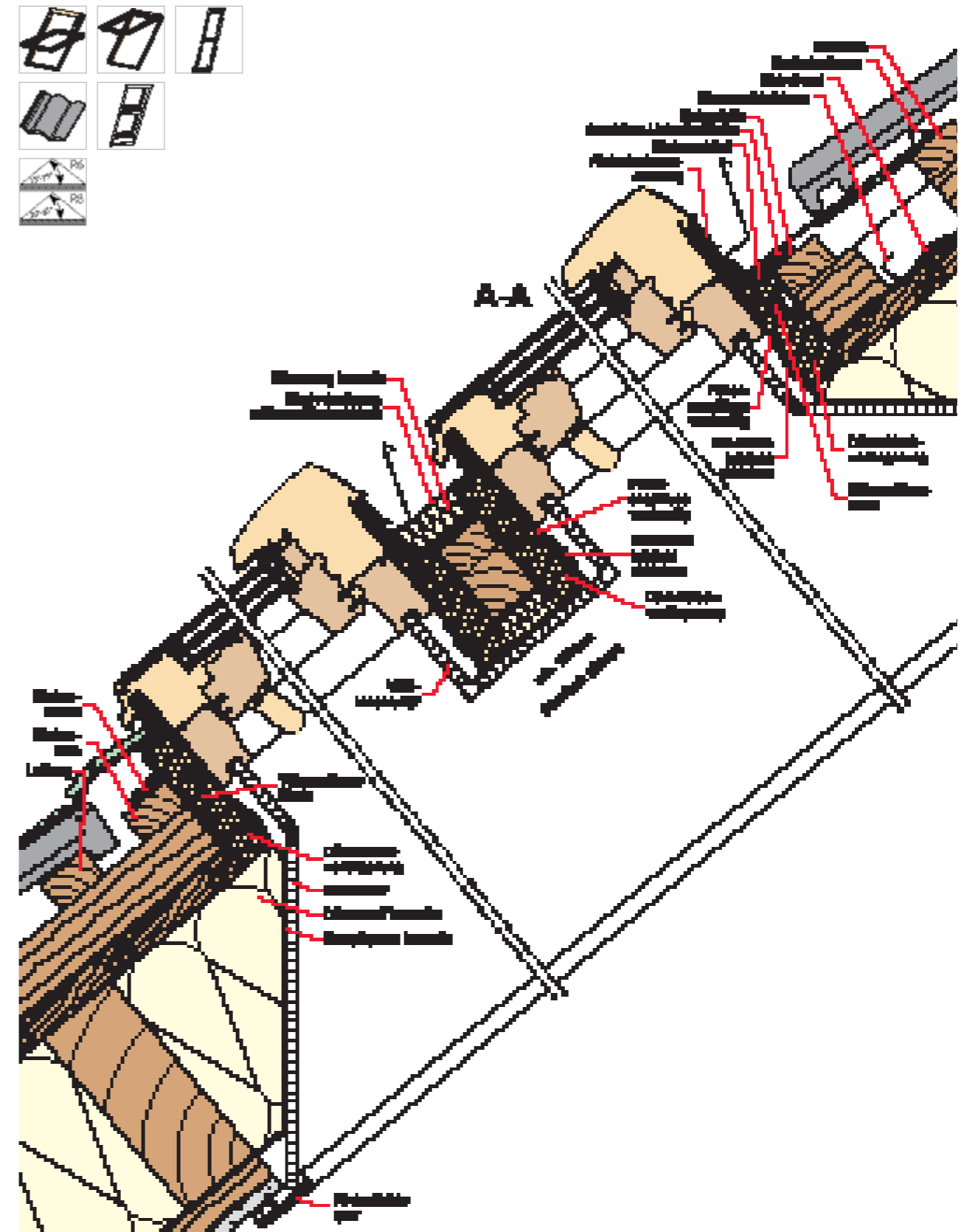



Designo Produktserie R6/R8/i8 Flachdach

Einbaurahmen Flachdach

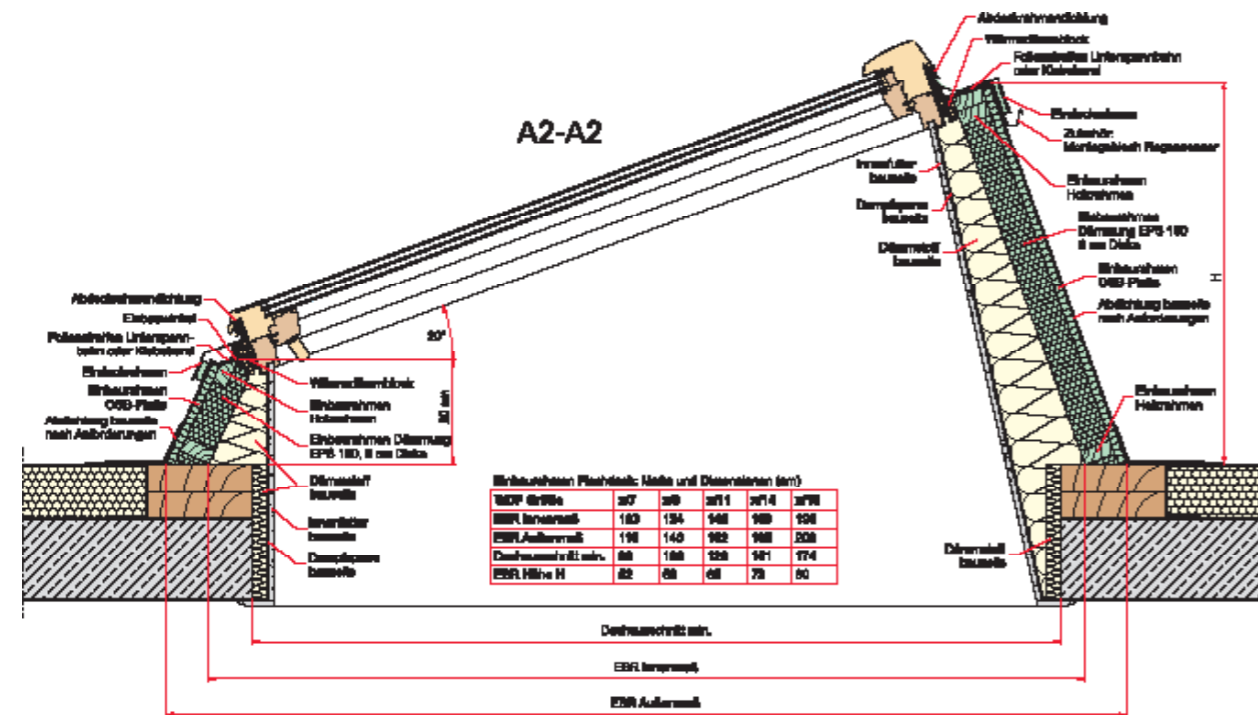
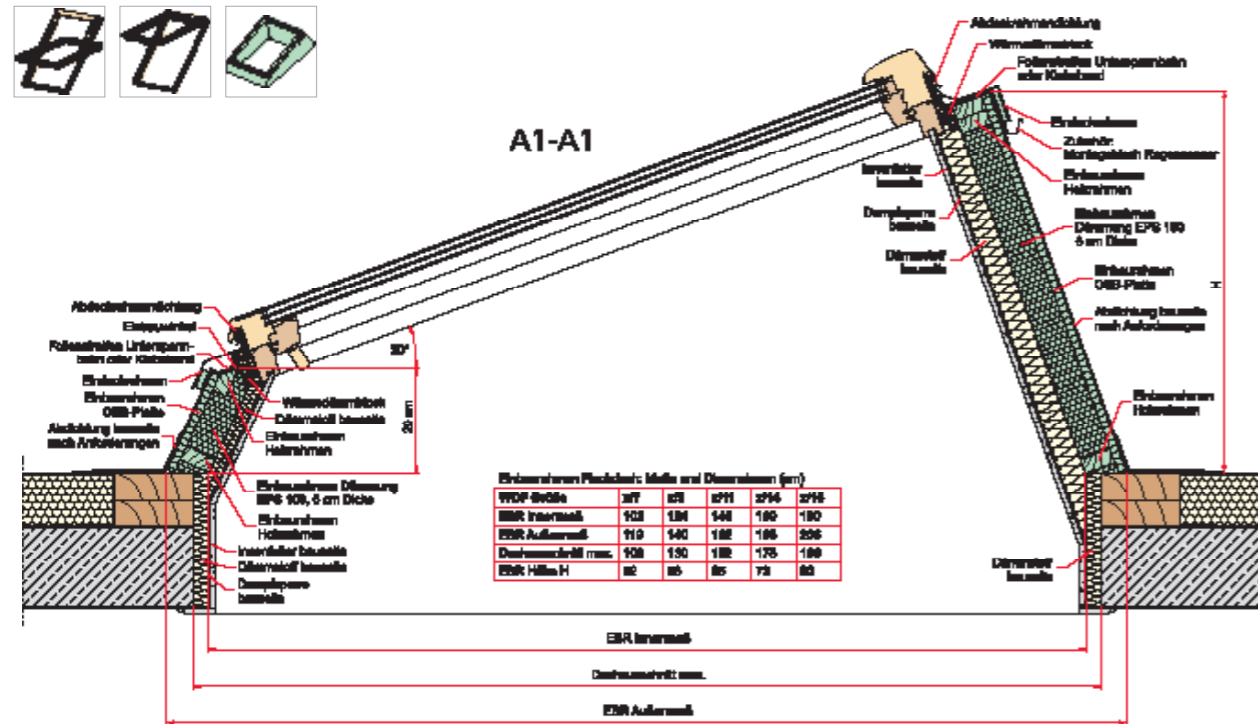

Designo Produktserie R6/R8/i8 Flachdach

Einbaurahmen Flachdach

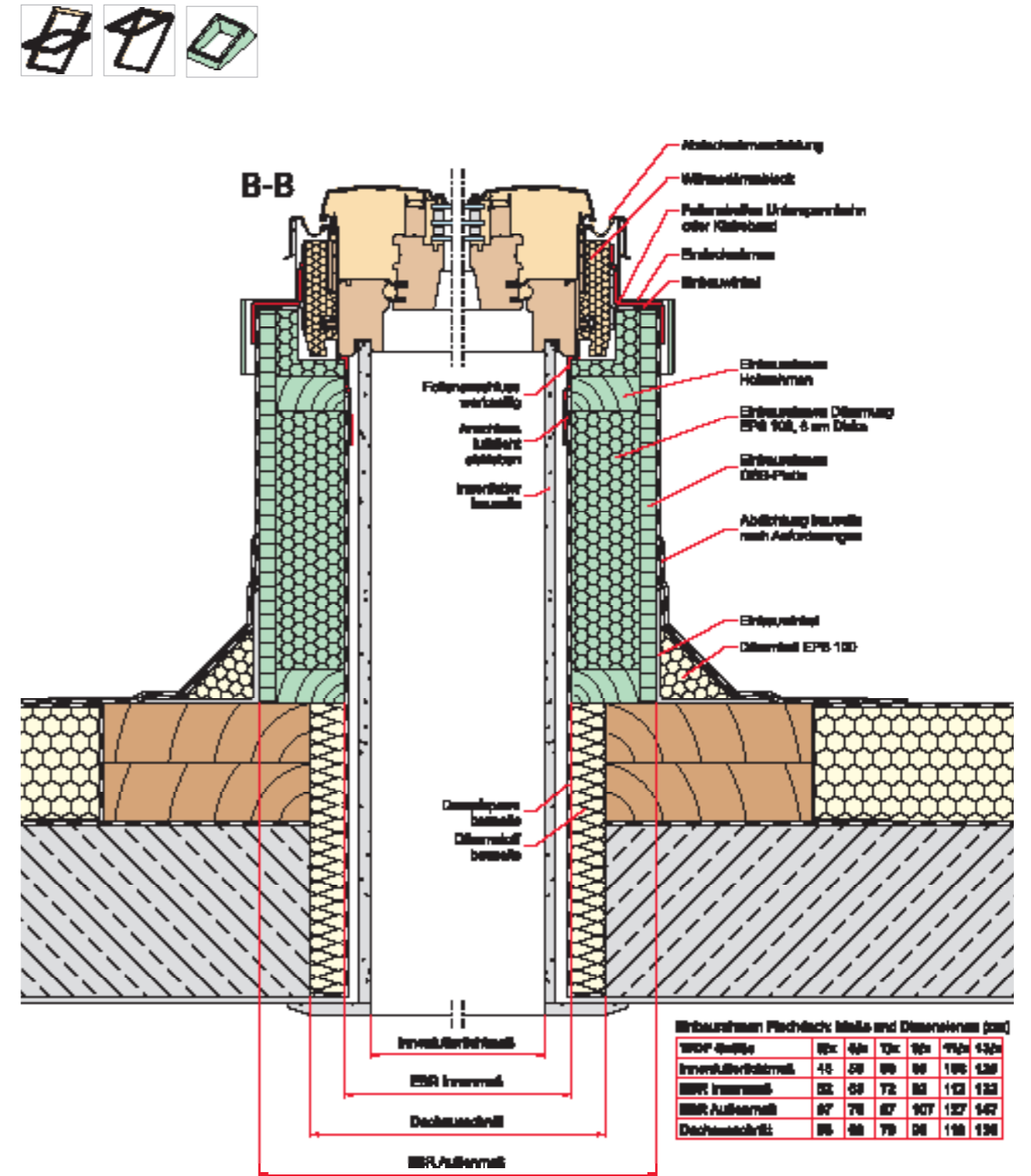

Designo Produktserie R6/R8/i8 Ziegeldach

Fassadenanschluss WFA R1 Kunststoff

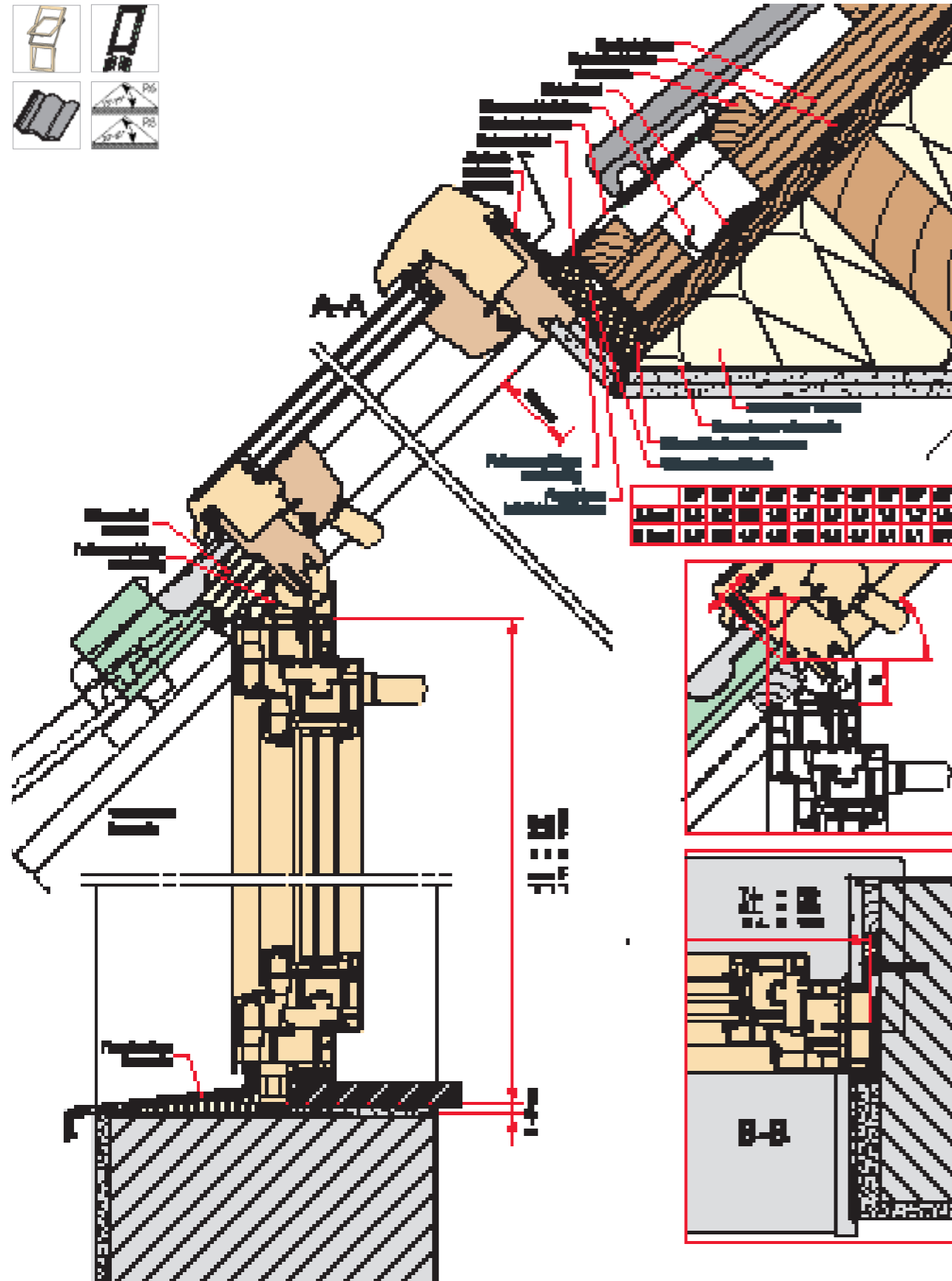

Designo Produktserie R6/R8/i8 Ziegeldach

Fassadenanschluss WFA R1 Holz

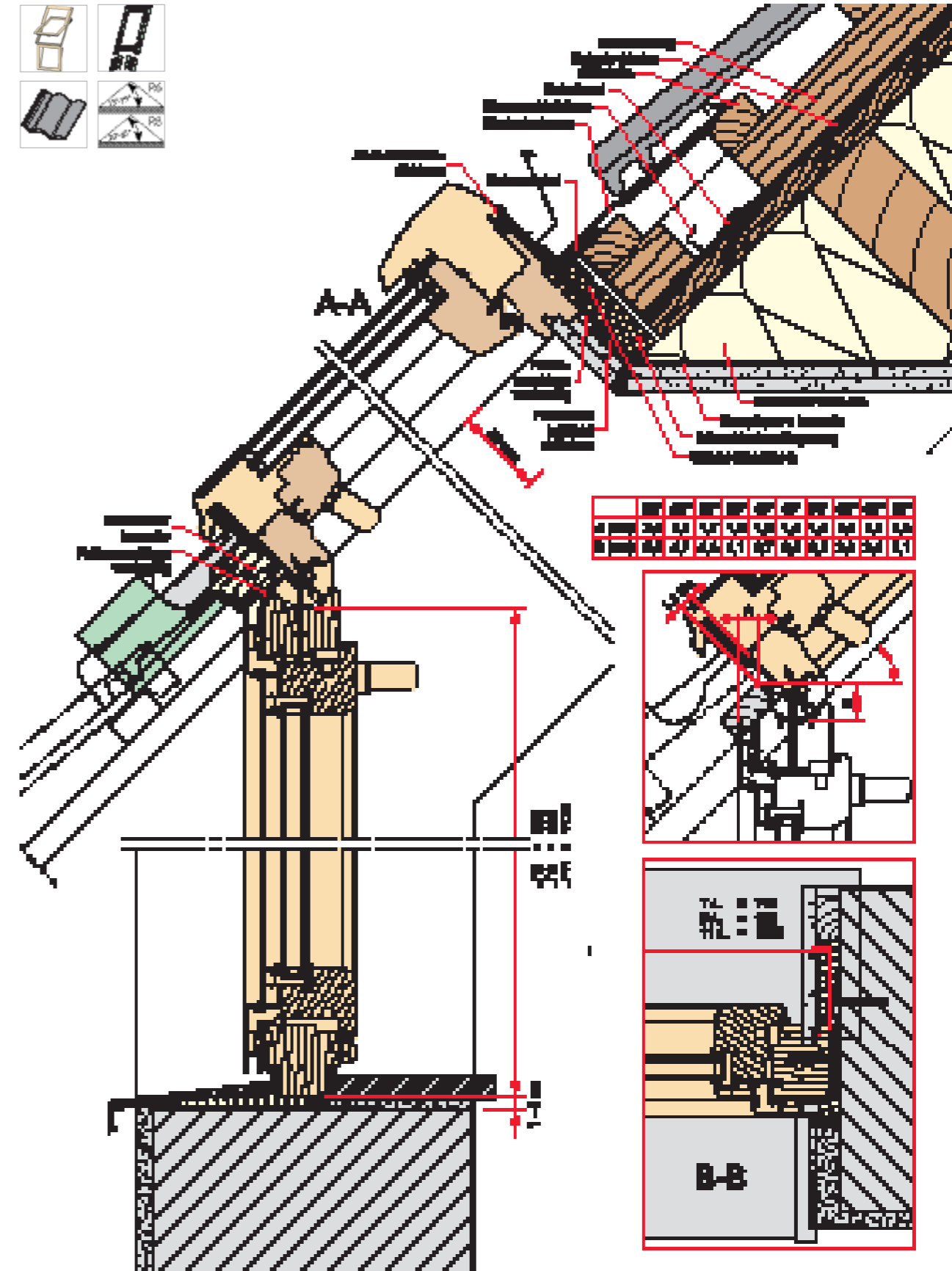



RotoQ

Technische Werte im Überblick

Dachfenster Holz und Kunststoff

Dachfenster	Glasbezeichnung	Wärmedämmwert des Elementes mit WD* (U _w -Wert nach DIN EN ISO 10077, DIN EN ISO 12567-2)	Wärmedämmwert des Elementes mit WD + ZRO* (U _{ws} -Wert nach DIN EN ISO 10077-1)	Schalldämm-Maß in dB (R _w -Wert (C; C _w) nach EN ISO 20140-3, EN ISO 717-1)	Luftdurchlässigkeitsklasse (nach DIN EN 12207)	Wärmedämmwert der Scheibe* (U _g -Wert nach DIN EN 673)	Gesamtenergiedurchlassgrad (g-Wert in % nach DIN EN 410)	Lichttransmissionsgrad (T _v -Wert in % nach DIN EN 410)	UV-Durchlässigkeit (T _{uv} -Wert in % nach DIN EN 410)	Widerstandsfähigkeit gegen Windlasten (nach DIN EN 12210)	Widerstandsfähigkeit gegen Schnee - Dauerlasten	Brandverhalten (nach DIN EN 13501-1)	Schutz gegen Brand von außen (nach DIN EN 13501-5)	Schlagregendichtheit (nach DIN EN 12208)	Tragfähigkeit von Sicherheitseinrichtungen (nach DIN EN 14609: 2004)
RotoQ Schwingfenster Q4 Plus / mit Wärmedämmblock															
Q4 2C K2	2fach Comfort	1,1	0,94	37 (-2;-5) dB	4	1,00	51	71	1	C5	ESG4/16/VSG6	B-s3,d0	Broof(t1)	E 1200	Pass
Q4 2C H2	2fach Comfort	1,1	0,94	37 (-1;-5) dB	4	1,00	51	71	1	C5	ESG4/16/VSG6	C-s1,d0	Broof(t1)	E 1200	Pass
Q4 2P K2	2fach Premium	1,1	0,94	37 (-2;-5) dB	4	1,00	33	70	1	C5	ESG4/16/VSG6	B-s3,d0	Broof(t1)	E 1200	Pass
Q4 2P H2	2fach Premium	1,1	0,94	37 (-1;-5) dB	4	1,00	33	70	1	C5	ESG4/16/VSG6	C-s1,d0	Broof(t1)	E 1200	Pass
Q43C K2	3fach Comfort	0,90	0,79	38 (-2;-6) dB	4	0,70	47	65	1	C5	ESG4/12/ESG4/12/VSG6	B-s3,d0	Broof(t1)	E 1200	Pass
Q4 3C H2	3fach Comfort	0,90	0,79	38 (-2;-5) dB	4	0,70	47	65	1	C5	ESG4/12/ESG4/12/VSG6	C-s1,d0	Broof(t1)	E 1200	Pass
Q4 3P K2	3fach Premium	0,77	0,69	38 (-1;-5) dB	4	0,50	47	65	1	C5	ESG4/12/ESG4/12/VSG6	B-s3,d0	Broof(t1)	E 1200	Pass
Q43P H2	3fach Premium	0,77	0,69	38 (-2;-5) dB	4	0,50	47	65	1	C5	ESG4/12/ESG4/12/VSG6	C-s1,d0	Broof(t1)	E 1200	Pass
Q4 3A K2	3fach Acoustic	0,78	0,70	44 (-2;-6) dB	4	0,50	43	63	1	C5	VSG8/10/ESG4/10/VSG6	B-s3,d0	Broof(t1)	E 1200	Pass
Q4 3A H2	3fach Acoustic	0,78	0,70	42 (-2;-6) dB	4	0,50	43	63	1	C5	VSG8/10/ESG4/10/VSG6	C-s1,d0	Broof(t1)	E 1200	Pass
RotoQ elektrisches Schwingfenster Q4 Plus / mit Wärmedämmblock															
Q4 2C K2 EF/SF	2fach Comfort	1,1	0,94	37 (-2;-5) dB	4	1,00	51	71	1	C5	ESG4/16/VSG6	B-s3,d0	Broof(t1)	E 1200	Pass
Q4 2C H2 EF/SF	2fach Comfort	1,1	0,94	37 (-1;-5) dB	4	1,00	51	71	1	C5	ESG4/16/VSG6	C-s1,d0	Broof(t1)	E 1200	Pass
Q4 2P K2 EF/SF	2fach Premium	1,1	0,94	37 (-2;-5) dB	4	1,00	33	70	1	C5	ESG4/16/VSG6	B-s3,d0	Broof(t1)	E 1200	Pass
Q4 2P H2 EF/SF	2fach Premium	1,1	0,94	37 (-1;-5) dB	4	1,00	33	70	1	C5	ESG4/16/VSG6	C-s1,d0	Broof(t1)	E 1200	Pass
Q4 3C K2 EF/SF	3fach Comfort	0,90	0,79	38 (-2;-6) dB	4	0,70	47	65	1	C5	ESG4/12/ESG4/12/VSG6	B-s3,d0	Broof(t1)	E 1200	Pass
Q4 3C H2 EF/SF	3fach Comfort	0,90	0,79	38 (-2;-5) dB	4	0,70	47	65	1	C5	ESG4/12/ESG4/12/VSG6	C-s1,d0	Broof(t1)	E 1200	Pass
Q4 3P K2 EF/SF	3fach Premium	0,77	0,69	38 (-1;-5) dB	4	0,50	47	65	1	C5	ESG4/12/ESG4/12/VSG6	B-s3,d0	Broof(t1)	E 1200	Pass
Q4 3P H2 EF/SF	3fach Premium	0,77	0,69	38 (-2;-5) dB	4	0,50	47	65	1	C5	ESG4/12/ESG4/12/VSG6	C-s1,d0	Broof(t1)	E 1200	Pass
Q4 3A K2 EF/SF	3fach Acoustic	0,78	0,70	44 (-2;-6) dB	4	0,50	43	63	1	C5	VSG8/10/ESG4/10/VSG6	B-s3,d0	Broof(t1)	E 1200	Pass
Q4 3A H2 EF/SF	3fach Acoustic	0,78	0,70	42 (-2;-6) dB	4	0,50	43	63	1	C5	VSG8/10/ESG4/10/VSG6	C-s1,d0	Broof(t1)	E 1200	Pass

Die angegebenen Werte beziehen sich auf Prüfergebnisse unabhängiger Institute.
Der angegebene Schalldämmwert für Schallschutzklasse IV bezieht sich auf den Komplettbau.
Detaillierte Angaben zu den Prüfungen und dem Einbau können Sie bei uns anfordern.

*U-Werte nach Norm-Vorgabe in vertikaler Einbausituation gemessen
Technische Änderungen vorbehalten



Einbauzeichnungen

Wechselsparrenabstand / Sparrenabstand

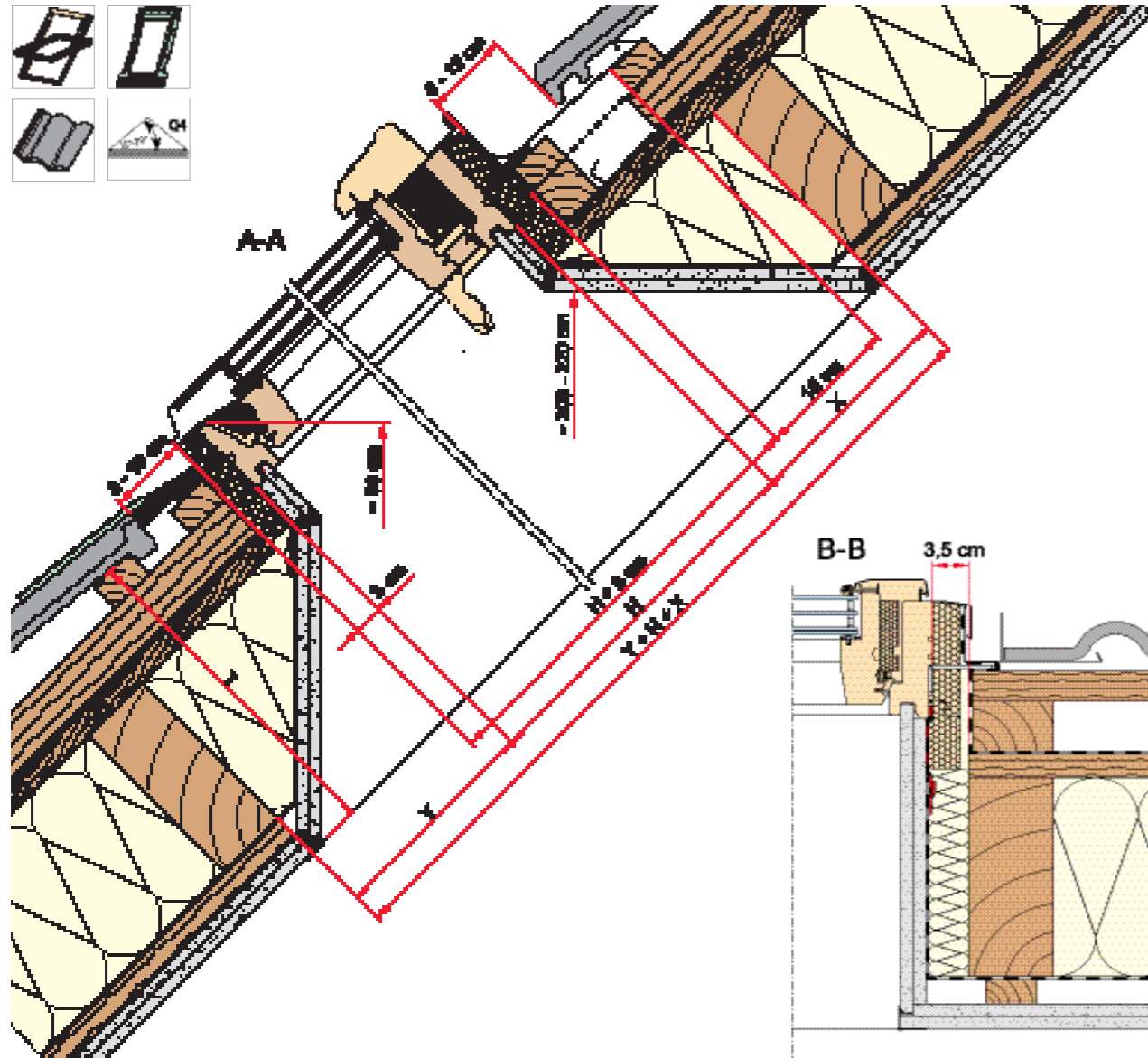

ZIN		20°	25°	30°	35°	40°	45°	50°	55°	60°	65°	70°
T = 300 mm	X	503	392	317	261	218	183	154	128	106	85	67
	Y	67	85	106	128	154	183	218	261	317	392	503
T = 350 mm	X	640	500	404	333	278	233	196	163	135	109	85
	Y	85	109	135	163	196	233	278	333	404	500	640
T = 400 mm	X	778	607	490	404	337	283	237	198	163	132	103
	Y	103	132	163	198	237	283	337	404	490	607	778
T = 450 mm	X	915	714	577	476	397	333	279	233	192	155	121
	Y	121	155	192	233	279	333	397	476	577	714	915
T = 500 mm	X	1052	821	663	547	456	383	321	268	221	179	139
	Y	139	179	221	268	321	383	456	547	663	821	1052
T = 550 mm	X	1190	929	750	618	516	433	363	303	250	202	158
	Y	158	202	250	303	363	433	516	618	750	929	1190
T = 600 mm	X	1327	1036	837	690	576	483	405	338	279	225	176
	Y	176	225	279	338	405	483	576	690	837	1036	1327
T = 650 mm	X	1464	1143	923	761	635	533	447	373	308	249	194
	Y	194	249	308	373	447	533	635	761	923	1143	1464
T = 700 mm	X	1602	1250	1010	833	695	583	489	408	337	272	212
	Y	212	272	337	408	489	583	695	833	1010	1250	1602

RotoQ Produktserie im Ziegeldach

Montage-, Dämm- und Anschlussrahmen MDA

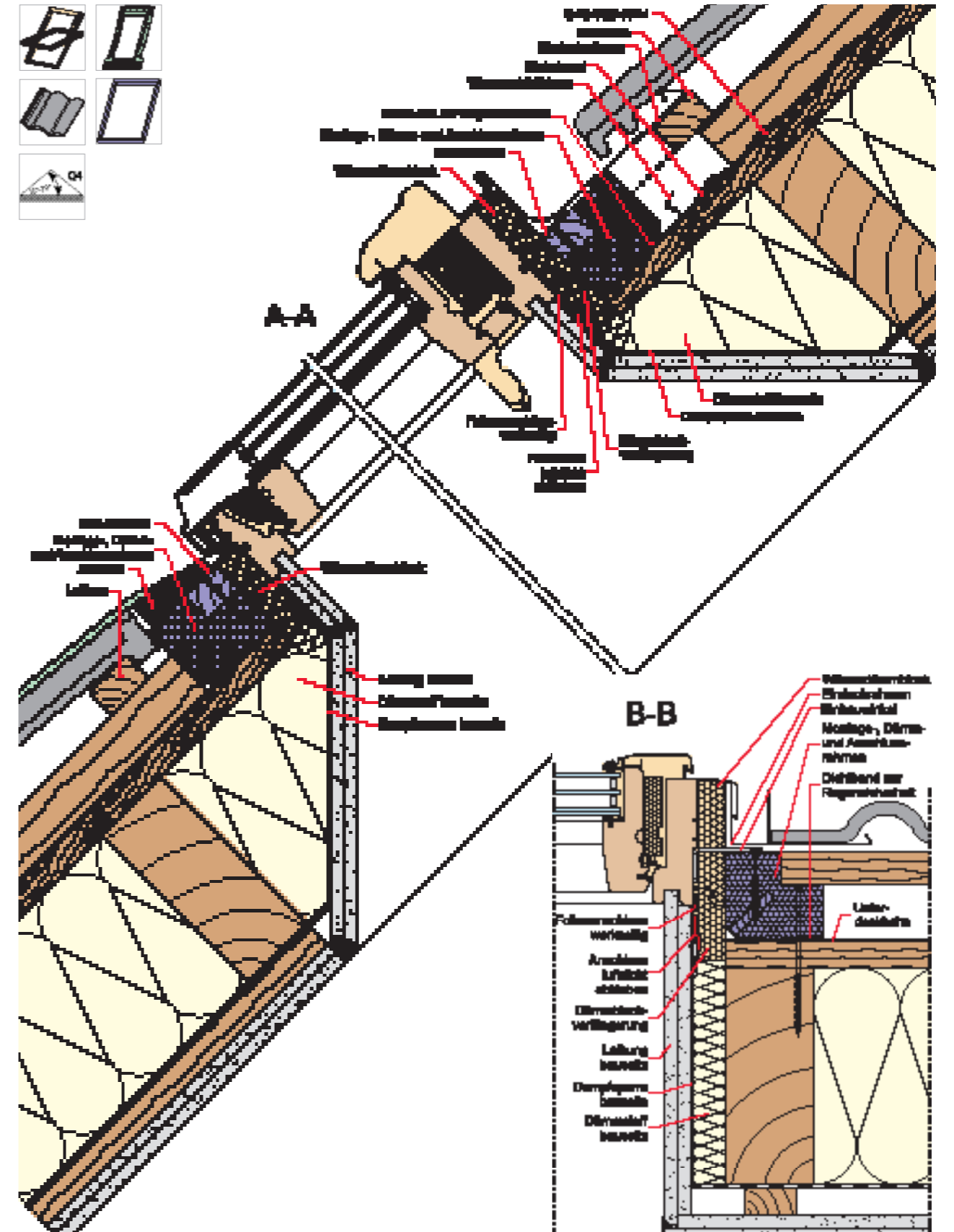

RotoQ Produktserie im Ziegeldach mit Aufsparrendämmung

Montage-, Dämm- und Anschlussrahmen MDA & Außenrollladen ZRO

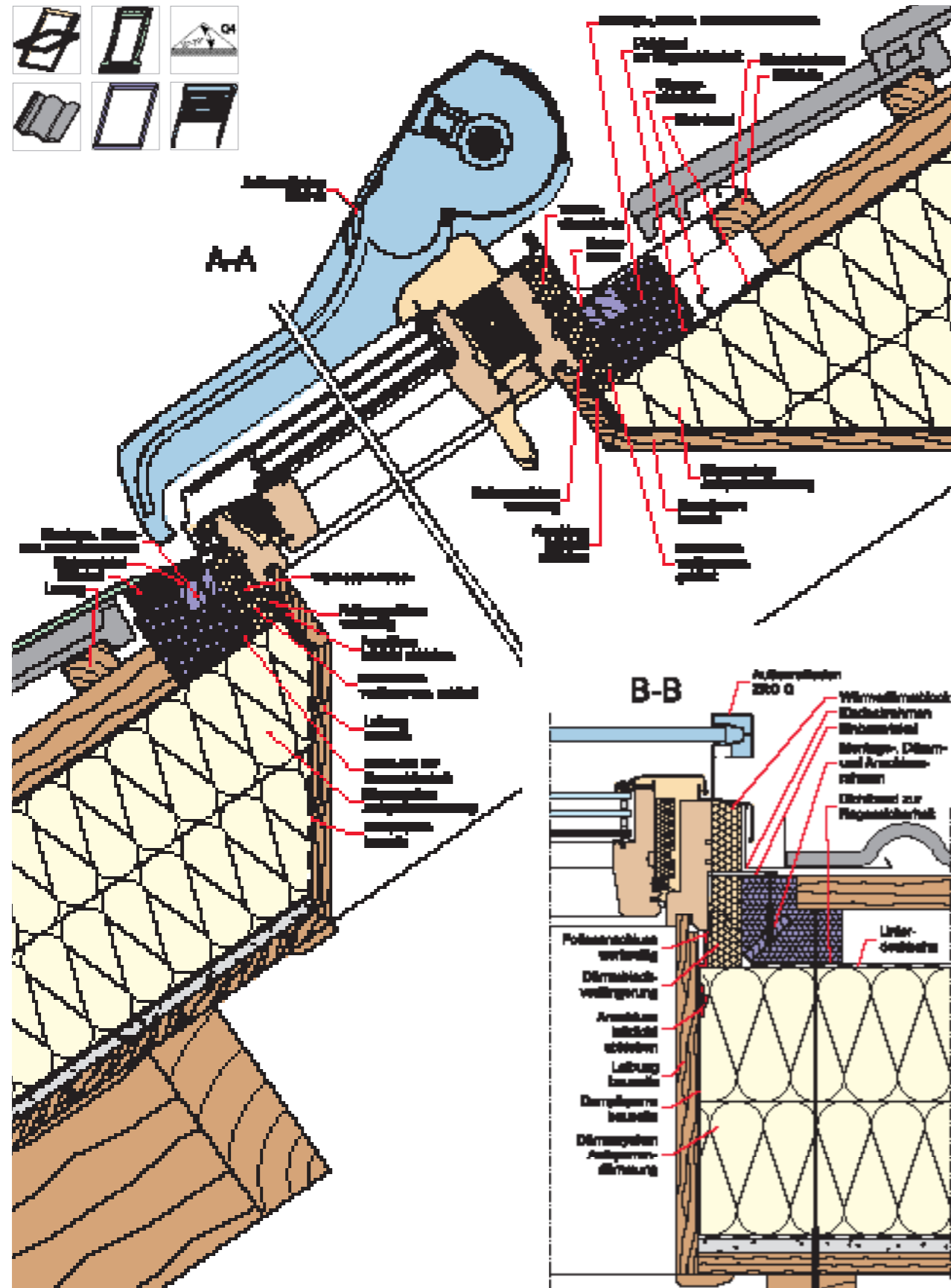

RotoQ Produktserie im Ziegeldach

Kombinationseinbau übereinander 1x2

Innenfutter ZIN

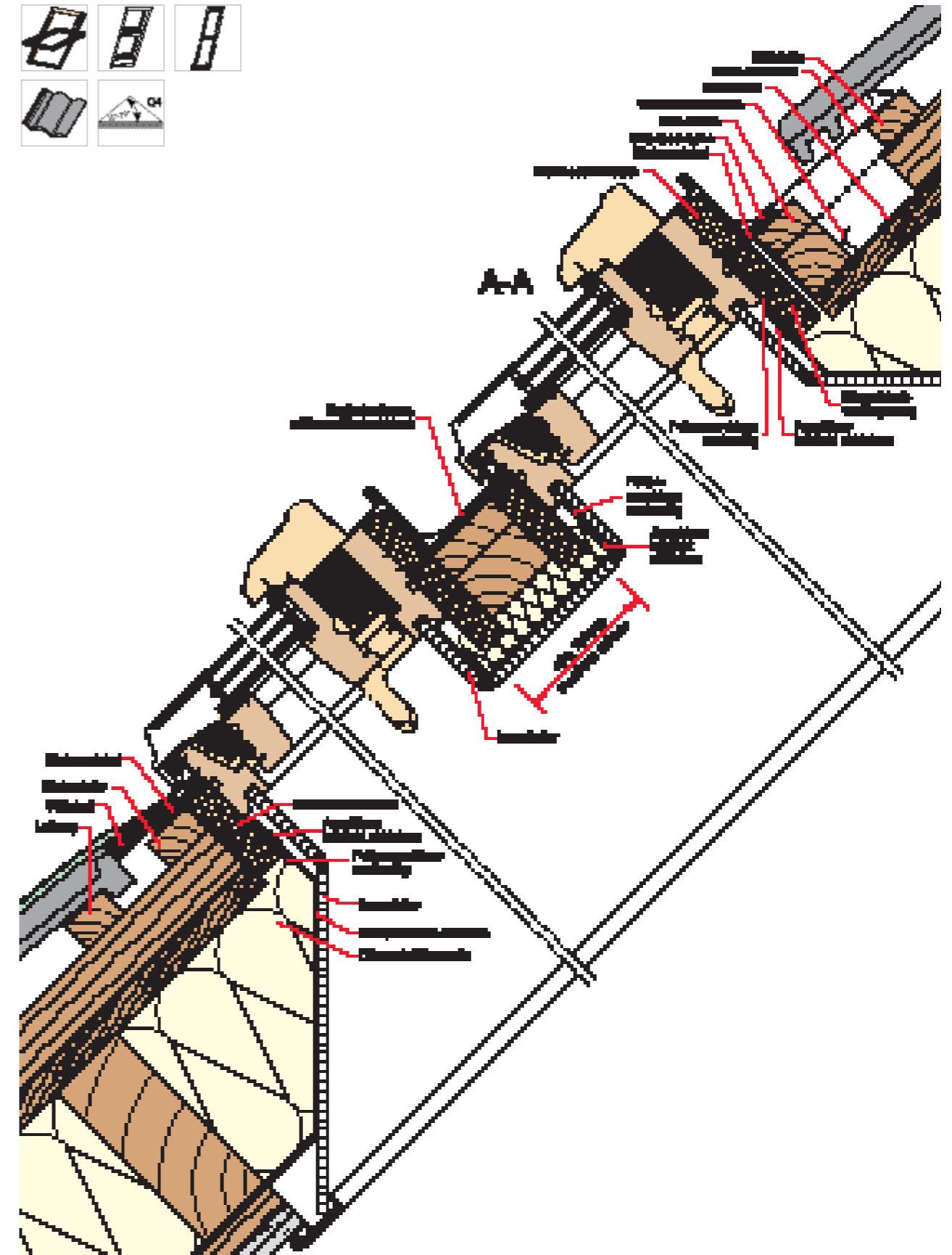



RotoQ Produktserie im Ziegeldach

Kombinationseinbau nebeneinander 2x1

Innenfutter ZIN

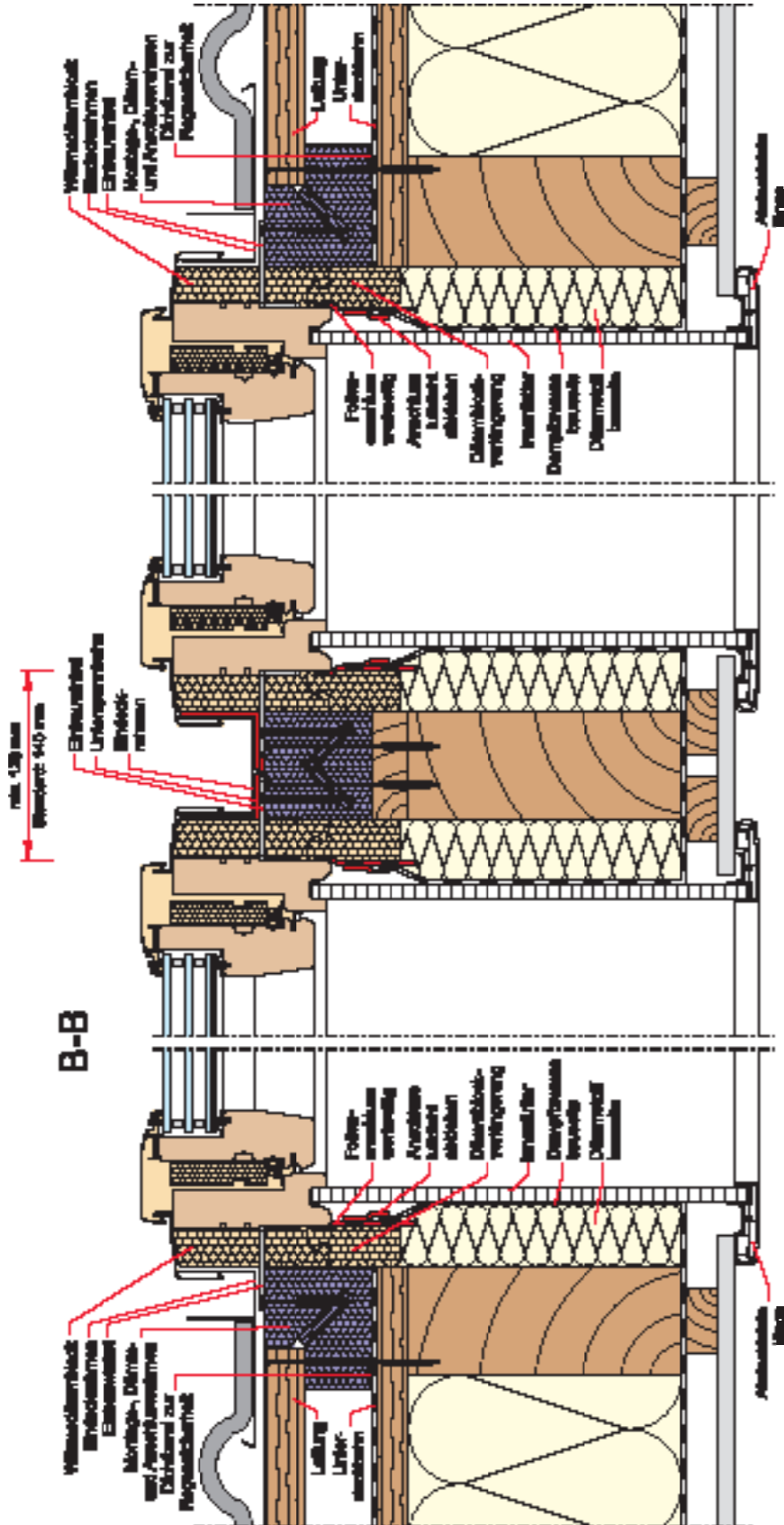
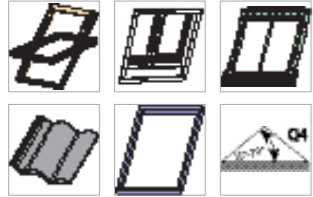

RotoQ Produktserie im Metaldach

Montage-, Dämm- und Anschlussrahmen MDA

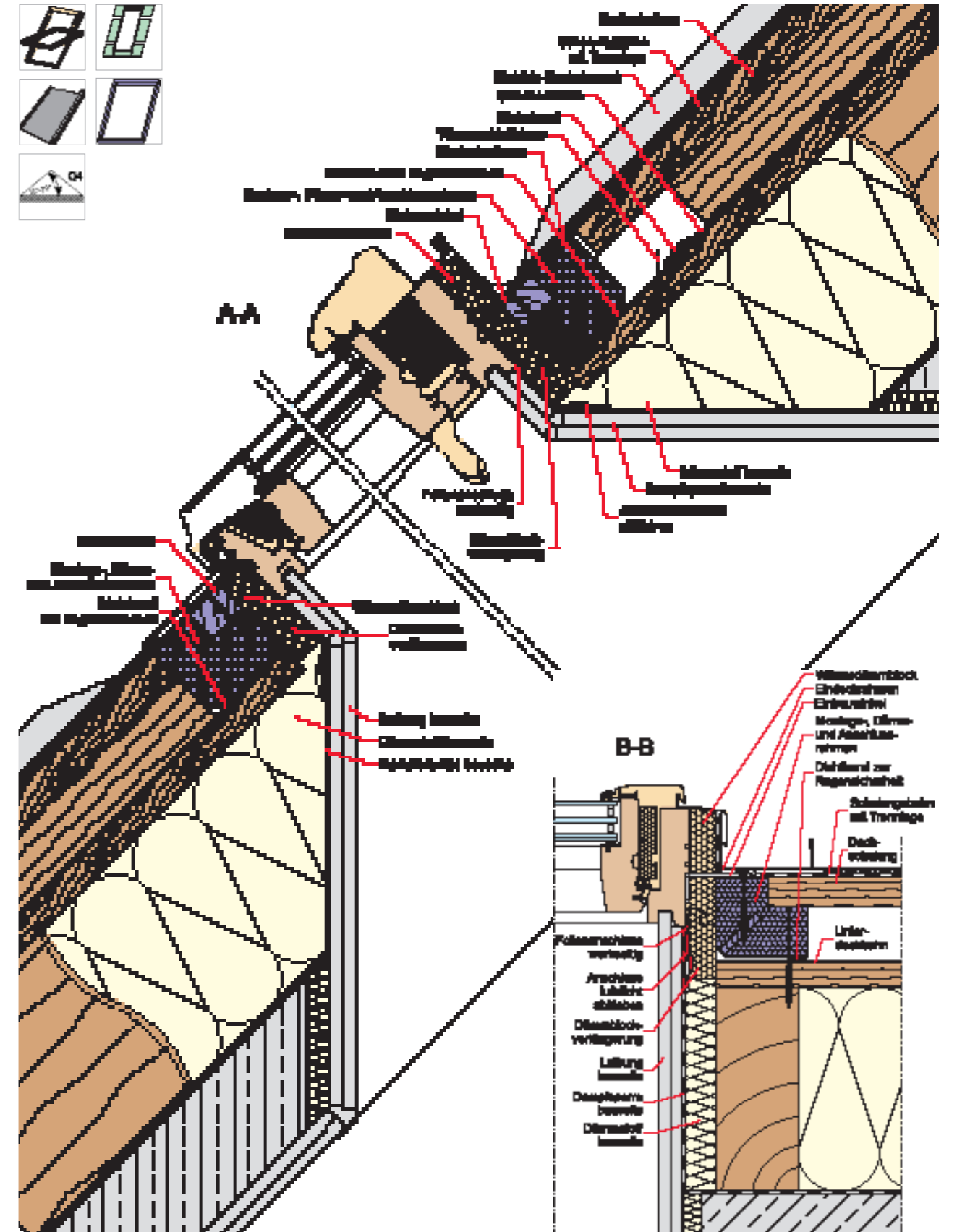
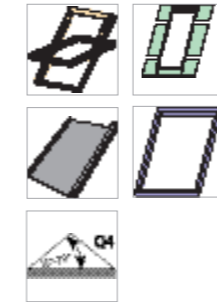



Einbauhöhen im Vergleich

RotoQ, Roto Designo R8 / R6 / R3 / 84. / 62.

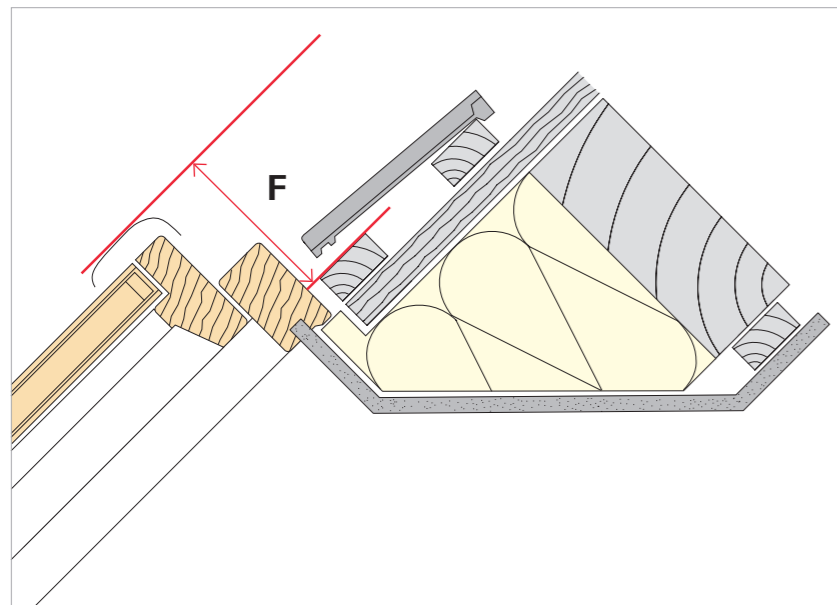
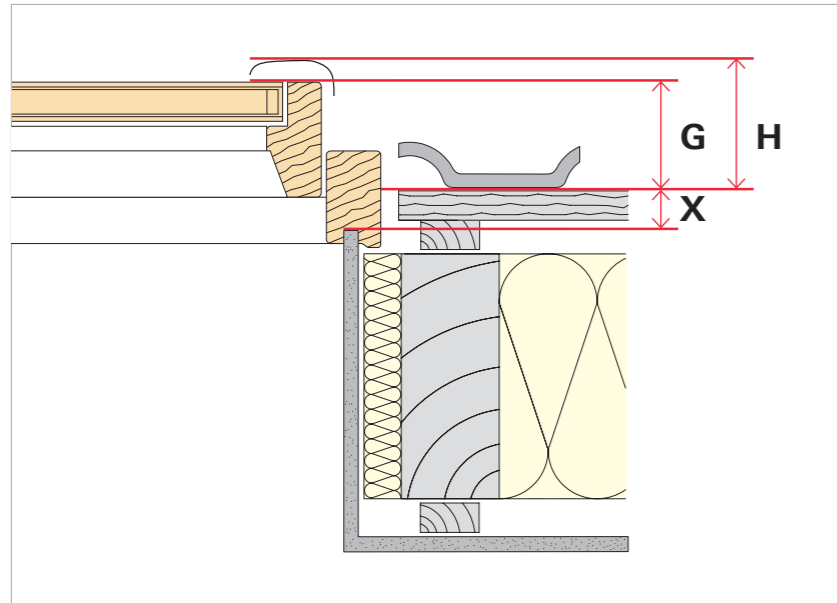

Dachfensterbezeichnung	H	X	F	G
RotoQ	90	35	130	59
Andere Hersteller (ab 2000 alte/neue Generation)	100	35	120	79
Andere Hersteller (1991 - 2000)	120/135	12	150	100
Roto Designo R8/R6 und Dachausstieg R8	107	28	140	84
Roto Classic 84./62., Dachausstieg R3, RWA R5	137	0	150	114

H = Abstand Dachlattenoberkante bis Flügelblech seitlich
X = Abstand Dachlattenoberkante bis Innenfutter
F = Abstand Dachlattenoberkante bis Flügelblech oben
G = Abstand Dachlattenoberkante bis Glasoberkante (24 mm Verglasung)

RotoQ Schwingfenster Kunststoff/Holz
RotoQ Tronic Schwingfenster Kunststoff/Holz

Anwendungsbereich

Dachneigungen von 15° - 79°

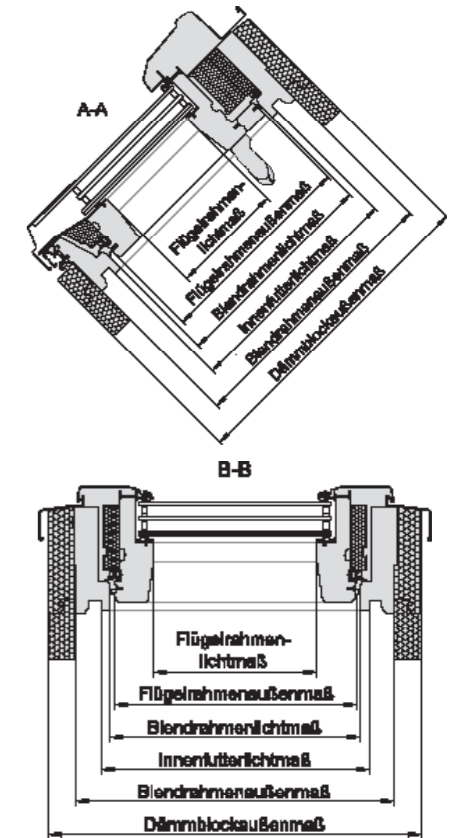
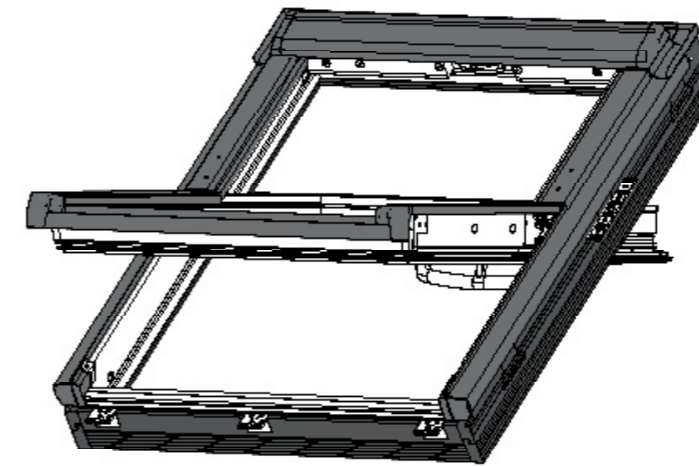

Dachfenstergröße	55/70	55/78	55/98	66/98	66/118	66/140	70/118	78/98	78/118	78/140	78/160
Blendrahmenaußenmaß (mm)	550/695	550/774	550/974	660/974	660/1174	660/1394	703/1174	780/974	780/1174	780/1394	780/1596
Dämmblockaußenmaß (mm)	610/755	610/834	610/1034	720/1034	720/1234	720/1454	763/1234	840/1034	840/1234	840/1454	840/1656
Innenfutterlichtmaß (mm)	495/640	495/719	495/919	605/919	605/1119	605/1339	648/1119	725/919	725/1119	725/1339	725/1541
Flügelrahmenaußenmaß (mm)	467/609	467/688	467/888	577/888	577/1088	577/1308	620/1088	697/888	697/1088	697/1308	697/1510
Flügelrahmenlichtmaß (mm)	381/492	381/571	381/771	491/771	491/971	491/1191	534/971	611/771	611/971	611/1191	611/1393
Lichtfläche (m ²)		0,22	0,29	0,38	0,48	0,58	0,52	0,47	0,59	0,73	0,85
Lüftungsfläche (m ²) ¹	0,14	0,14	0,16	0,17	0,18	0,20	0,21	0,21	0,23	0,24	0,25
Lüftungsfläche (m ²) ²									0,72	0,88	0,98

Dachfenstergröße	94/98	94/118	94/140	94/160	114/118	114/140	114/160	134/98	134/140	134/160
Blendrahmenaußenmaß (mm)	942/974	942/1174	942/1394	942/1596	1140/1174	1140/1394	1140/1596	1340/974	1340/1394	1340/1596
Dämmblockaußenmaß (mm)	1002/1034	1002/1234	1002/1454	1002/1656	1200/1234	1200/1454	1200/1656	1400/1034	1400/1454	1400/1656
Innenfutterlichtmaß (mm)	887/919	887/1119	887/1339	887/1541	1085/1119	1085/1339	1085/1541	1285/919	1285/1339	1285/1541
Flügelrahmenaußenmaß (mm)	859/888	859/1088	859/1308	859/1510	1057/1088	1057/1308	1057/1510	1257/888	1257/1308	1257/1510
Flügelrahmenlichtmaß (mm)	773/771	773/971	773/1191	773/1393	971/971	971/1191	971/1393	1171/771	1171/1191	1171/1393
Lichtfläche (m ²)	0,60	0,75	0,92	1,08	0,94	1,16	1,35	0,90	1,39	1,63
Lüftungsfläche (m ²) ¹	0,25	0,26	0,28	0,29	0,31	0,33	0,34	0,34	0,37	0,39
Lüftungsfläche (m ²) ²		0,89	1,02	1,11	1,04	1,17	1,26		1,32	1,42

¹ Lüftungsfläche bei 250 mm Öffnungsweite
² Lüftungsfläche bei 600 mm Öffnungsweite
Technische Änderungen vorbehalten.



Planungsgrundlagen

Kondensatbildung vermeiden

Kondensat auf der Raumseite

Mehrmals täglich 5–10 Minuten stoßlüften: Die feuchte Innenluft wird durch trockene Luft von außen ausgetauscht.

Eine konstante Raumtemperatur tagsüber verhindert die Kondensatbildung. Empfehlenswert ist eine Raumtemperatur von 21 °C und eine relative Luftfeuchtigkeit von 40%.

Heizkörper unter den Fenstern sorgen für eine bessere Luftzirkulation.

Besonders wichtig ist die fachgerechte Ausbildung des Innenfutters. Der obere Abschluss der Laibung sollte waagrecht, der untere senkrecht ausgebildet werden.

Kondensat auf der Außenseite ...

Tritt mit Feuchtigkeit gesättigte Luft auf die kalte Scheibe, kühlt sie ab und muss daher einen Teil der enthaltenen Feuchtigkeit an der Oberfläche abgeben: Das Wasser kondensiert auf der Scheibe, die Scheibe beschlägt. Dachfenster kühlen in der Nacht stärker aus als vertikale Scheiben, da sie in den kalten Nachthimmel „sehen“.

... ein Zeichen für hervorragende Wärmedämmung

Bei Wärmedämm-Isoliergläsern funktioniert die Isolierung zwischen Innen- und Außenscheibe, die Heizwärme bleibt im Raum – und die Außenscheibe bleibt kalt.

So kann sich vorübergehend Tauwasser bilden. Diese Erscheinung ist kein Mangel. Sie zeigt die hohe Wärmedämmung des Glases und ist eher ein besonderes Qualitätsmerkmal.

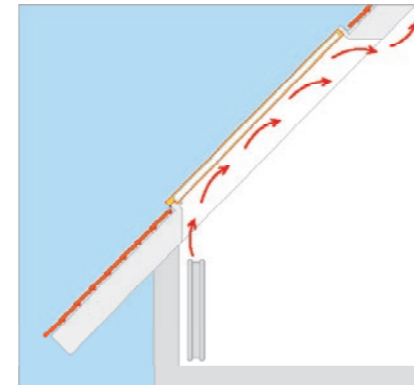

Luftstrom entlang des Fensters bei fachgerechter Ausbildung des Innenfutters

Roto Antikondensatbeschichtung

Roto hat sich als oberste Priorität gesetzt, den Ansprüchen des Kunden in Bezug auf Energieeffizienz und Nachhaltigkeit gerecht zu werden. Die innovativen Glasarten sind ein Indiz dafür, dass Roto sich hohe Maßstäbe gesetzt hat, dem Kunden bei der Energieeinsparung zu helfen.

Antikondensatbeschichtung Anti-Tau Beschichtung

Hervorragende Wärmedämmung ist dadurch gekennzeichnet, dass kalte Temperaturen nicht den Weg in den beheizten Wohnraum finden. Bleibt die Außenscheibe nun bei hoher Luftfeuchtigkeit kalt, so kann es zur Bildung von Kondensat kommen.

Die neue unsichtbare Anti-Tau Beschichtung auf der Außenscheibe verhindert diesen Effekt, sodass Kondensatbildung auf der Außenscheibe bis zu 95% reduziert wird.

So erfüllt das Fenster in jedem Fall, unabhängig der Wetterverhältnisse, seine Grundvoraussetzung, einen freien, ungestörten Ausblick – selbstverständlich bleibt die Energiebilanz unverändert.



Optimierung des Lichteinfalls

Großzügiger Lichteinfall und die Schaffung heller Wohnräume stehen bei der Planung von Dachfenstern

im Vordergrund. Wer diese Möglichkeiten ohne Einschränkung nutzen möchte, sollte einige Punkte beachten. Bereits der Einbau beeinflusst den späteren Lichteinfall. Ebenso wichtig ist die richtige Platzierung der Fenster. Zudem entscheidet die Anzahl der Dachfenster über das Maß an Helligkeit.

Je nach Raumsituation lohnt es sich, Kombinationseinbauten oder zusätzliche Bauelemente in Erwägung zu ziehen. Denn wer die Anzahl der verglasten Flächen erhöht, sorgt für mehr Lichteinfall und erhält so helle, lichtdurchflutete Räume.

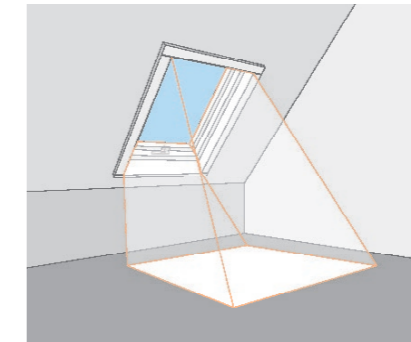

Kurzes Dachfenster = weniger Lichteinfall.

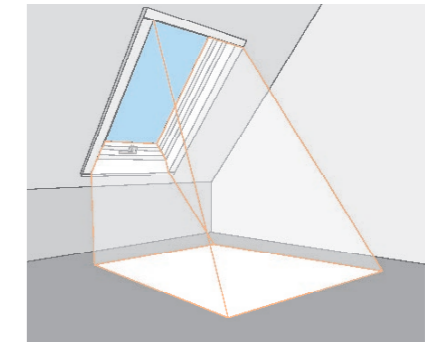

Langes Dachfenster = mehr Lichteinfall, Raum dadurch optimal ausgeleuchtet.

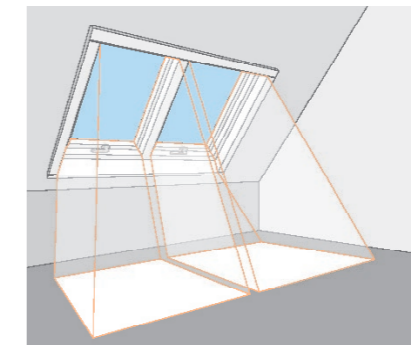

Kombinationseinbauten bringen viel Licht unters Dach.

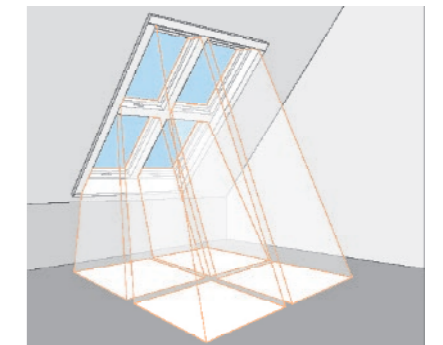

Lichtdurchflutetes Wohnen durch Vierlingseinbau.

Lichtfläche

Die Fenstergröße richtet sich nach der Grundfläche des Raumes und nach dem gewünschten Wohnkomfort. Gemäß den einzelnen Landesbauordnungen wird eine Mindestlichtfläche von 10 bis 12,5% der Grundfläche gefordert. Diese Mindestwerte entsprechen dem heutigen Standard. Wir empfehlen als Grundlage für die Auswahl der Fensterlänge und -breite die DIN 5034 „Tageslicht in Innenräumen“: „Die Breite des durchsichtigen Teils des Fensters (bzw. die Summe der Breiten aller vorhandenen Fenster) soll mind. 55% der Breite des Wohnraumes betragen“.

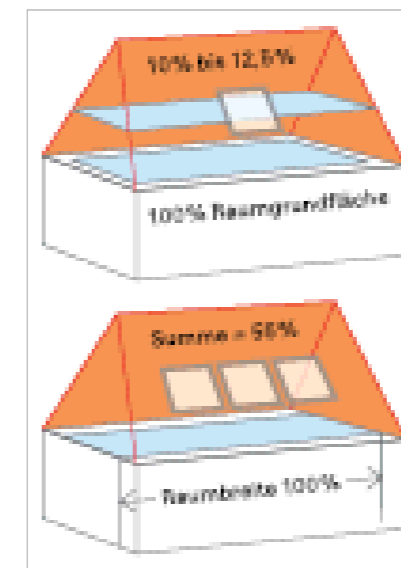

Rechtliches

Roto Frank DST Vertriebs-GmbH



Garantie

Der Name Roto steht für Qualität. Hochwertige Materialien, zukunftsweisende Technologien und jahrzehntelange Erfahrung im Bau fortschrittlicher Dachfenster geben Ihnen höchste Sicherheit. Dafür stehen wir mit unserem Namen.

Ungeachtet der Ihnen als Besteller wegen Mängeln zustehenden vertraglichen und gesetzlichen Ansprüche, die durch diese Garantie nicht eingeschränkt oder sonst geändert werden, geben wir gegenüber den Endabnehmern* auf Grundlage dieser Garantiebedingungen für nach dem 1. Februar 2021 in einem EU-Mitgliedsstaat gekaufte und verbauten Roto Produkte**:

1. 15 Jahre Materialgarantie auf Roto Dachfenster

- Gegen Glasbruch infolge Hagels bei Fenstern mit ESG-Außenscheibe
- Gegen Bruch der Beschläge, durch Auseinanderbrechen in zwei oder mehrere Teile bei einer gängigen Nutzung und Beanspruchung des Produktes
- Gegen Bruch der Rahmen bei Belastung entsprechend der Güte- und Prüfbedingungen der RAL 716/1

und

2. 5 Jahre Garantie auf Material-, Konstruktions- und/oder Herstellungsfehler

- Für Roto Dachfenster – soweit nicht von der Garantie nach Ziffer 1 oder nach Ziffer 3 erfasst – und Eindeckrahmen
- Gegen Beschlagen im Scheibenzwischenraum

und

3. 2 Jahre Garantie auf Material-, Konstruktions- und/oder Herstellungsfehler

- Für Roto Ausstattung zu Dachfenstern (Rollos, Außenrollläden, etc.)
- Für elektrische Komponenten (unabhängig ob vormontiert oder einzeln verkauft wie z.B.: Motoren, Steuerungen, Fernbedienungen, Sensoren) oder bewegliche Teile des Roto Dachfensters
- Original Roto- Ersatzteile

Beginn der Garantie

Die Garantie beginnt jeweils mit dem Tag des Kaufs oder – im Falle des Einbaus durch den Handwerker – des Einbaus oder – im Falle der sonstigen Zusendung von Ersatzteilen – des

Lieferdatums. Das Datum ist jeweils durch die Vorlage einer Kauf- bzw. Handwerker-Rechnung oder eines Lieferscheins nachzuweisen.

Die Garantie ist nicht übertragbar, sie steht nur dem Endabnehmer zu.

Die vorgenannten Garantiezeiträume werden durch Garantieleistungen weder verlängert noch erneuert. Die Garantie beginnt durch den Austausch von Produkten und/oder deren Teile nicht neu, auf Ersatzteile wird jedoch eine eigenständige Garantie gewährt (s. o. Ziffer 3).

Einschränkung der Garantie

Von der **Garantie** ausgenommen sind Mängel, die nicht auf Material-, Konstruktions- und/oder Herstellungsmängel der Roto Produkte selbst, sondern auf bauliche Gegebenheiten, Fremdeinwirkungen, unsachgemäße Behandlung oder Bedienung, Nichtberücksichtigung von Hinweisen in unseren Einbau- und Bedienungsanleitungen, unsachgemäße oder ungeeignete Reparaturmaßnahmen, Verwendung von Teilen und Zubehör, das nicht von Roto stammt, den Transport oder natürliche Abnutzung zurückzuführen sind.

Ausgeschlossen sind ebenfalls:

- optische bzw. ästhetische Zustände, wie beispielsweise hängende oder wellige Stoffe, Lamellen oder Ähnliches, solange die generelle Funktion dadurch nicht eingeschränkt wird.
- Farbabweichungen bzw. Verblässen von Stoffen, Behängen, Kunststoffkomponenten etc. aufgrund von Sonneneinstrahlung, saurem Regen, oder allen anderen Einflüssen mit materialverändernder Wirkung.
- Sichtbare Korrosion, vor allem an Metallteilen und Glas, die keine funktionale Einschränkung zur Folge hat.
- Kondensation sowie mögliche daraus resultierende Wasserschäden, die in Folge von Feuchtigkeit und / oder Temperaturunterschieden zwischen innen und außen entstehen können.
- Äste, inhomogene Maserungen sowie auftretende Rotstichigkeit im Holz.
- Verschleißteile, wie Dichtungen nach einem Gebrauch länger als 5 Jahren.

Von der **Garantie** ausgeschlossen sind weiterhin Mängel/Schäden, die durch nicht fachgemäßem Einbau, mangelhafte Wartung, fehlende Lüftung, schlechte Pflege oder durch Schweißwasser entstehen. Glasbruch ist von der **Garantie zu Ziffer 2** ausgeschlossen.

Garantieleistungen

Im Falle der **Garantie gemäß Ziffer 1** beschränkt sich unsere Garantieleistung auf eine kostenlose Material-Ersatzlieferung ohne Serviceeinsatz, d.h. ohne Einbau- bzw. Austauschleistungen. Bei Auftreten von Material-, Konstruktions- und/oder Herstellungsfehlern im Rahmen der **Garantien gemäß Ziffern 2 und 3** leisten wir nach unserer Wahl: (1) Nachbesserung des Produkts auf unsere Kosten durch unsere oder beauftragte Service-Kräfte, (2) kostenlose Material-Ersatzlieferung oder (3) Erstattung des Bruttokaufpreises für das betroffene Produkt auf Basis des Rechnungsnachweises. Im Rahmen der Material-Ersatzlieferung steht die Erbringung zusätzlicher Serviceleistungen, insbesondere Einbau- und Austauschleistungen, in unserem Ermessen und erfolgt unsererseits grundsätzlich **nicht** bei nur geringfügigen Mängeln, die der Kunde problemlos selbst beheben

kann, sowie bei innenliegenden Ausstattungsprodukten.

Geschuldete Garantieleistungen werden in angemessener Frist unter Berücksichtigung der Umstände des Einzelfalls erbracht.

Wir behalten uns vor, die anfallenden Kosten für einen Serviceeinsatz in Rechnung zu stellen, falls sich im Rahmen des Einsatzes herausstellt, dass der gemeldete Schaden nicht von der Garantie gedeckt ist. Entsprechendes gilt, wenn trotz vereinbarten Termins kein Kunde vor Ort anzutreffen ist und der Serviceeinsatz nicht durchgeführt werden kann.

Sollten bestimmte Produkte oder Ersatzteile nicht mehr hergestellt werden, sind wir zur Lieferung des jeweiligen Nachfolgeproduktes oder eines vergleichbaren Produktes berechtigt. Die vorstehenden Garantieleistungen sind ausschließlich und umfassen insbesondere nicht Schadensersatzansprüche und Ansprüche auf Rücktritt.

Geltendmachung der Garantie

Die Rechte aus der Garantie sind innerhalb der Garantiezeiträume binnen einer Frist von einem Monat seit Auftreten des Garantiefalles schriftlich der Roto Frank DST Vertriebs-GmbH, Gewerbestraße 5, 3382 Loosdorf, Österreich oder online unter www.rotoservice.at, unter Rechnungs-/Lieferscheinnachweis (s.o.) geltend zu machen.

Anwendbares Recht und Gerichtsstand

Es gilt deutsches Recht unter Ausschluss des UN-Kaufrechts.

Wenn der Endabnehmer Unternehmer ist, ist ausschließlicher Gerichtsstand für alle Streitigkeiten aus dieser Garantie unser Sitz. Wir sind in diesem Fall auch zur Klageerhebung am Sitz des Endabnehmers sowie an jedem anderen zulässigen Gerichtsstand berechtigt.

* Endabnehmer

Endabnehmer im Sinne dieser Garantie ist die natürliche oder juristische Person, die Eigentümer des in ein Gebäude eingebauten Roto-Produkts oder der für ein solches bestimmten Roto-Produkte ist.

** Roto Produkt

Roto-Produkte im Sinne dieser Garantie setzen voraus, dass das Produkt mit einem Roto-Typenschild versehen ist und ein sichtbares Original-Roto-Logo aufweist (bei Dachfenstern im geschlossenen Zustand sichtbar; ein Logo ausschließlich im Fensterglas genügt nicht).

Liefer- & Zahlungsbedingungen

Roto Frank DST Vertriebs-GmbH

1. Geltungsbereich

- 1.1 Diese Verkaufsbedingungen gelten nur gegenüber Unternehmern i.S.v. § 1–3 UGB, wenn der Vertrag zum Betrieb des Unternehmens gehört, sowie gegenüber juristischen Personen des öffentlichen Rechts.
- 1.2 Diese Verkaufsbedingungen gelten für den gesamten Geschäftsverkehr zwischen der Roto Frank DST Vertriebs-GmbH (nachfolgend „Roto“ genannt) und dem Besteller, auch wenn sie bei späteren Verträgen nicht erwähnt werden. Sie gelten entsprechend für Werk- und Dienstleistungen. Anstelle der Annahme der gelieferten Produkte tritt bei Werkleistungen die Abnahme und bei Dienstleistungen die Entgegennahme der Dienstleistung.
- 1.3 Entgegenstehende, zusätzliche oder von diesen Verkaufsbedingungen abweichende Bedingungen des Bestellers werden nicht Vertragsinhalt, es sei denn, Roto hätte ihrer Geltung ausdrücklich schriftlich zugestimmt. Diese Verkaufsbedingungen gelten auch dann, wenn Roto eine Lieferung an den Besteller in Kenntnis seiner entgegenstehenden oder abweichenden Bedingungen ausführt, ohne diesen ausdrücklich zu widersprechen.
- 1.4 Zusätzliche oder abweichende Vereinbarungen zu diesen Verkaufsbedingungen, die zwischen Roto und dem Besteller zur Ausführung eines Vertrages getroffen werden, sind in dem Vertrag schriftlich niederzulegen. Dies gilt auch für die Aufhebung dieses Schriftformerfordernisses.
- 1.5 Rechte, die Roto nach den gesetzlichen Vorschriften über diese Verkaufsbedingungen hinaus zustehen, bleiben unberührt.

2. Vertragsschluss und Vertragsänderungen

- 2.1 Angebote sind freibleibend und unverbindlich.
- 2.2 Abbildungen, Zeichnungen, Gewichts-, Maß-, Leistungs- und Verbrauchsangaben sowie sonstige Beschreibungen der Produkte aus den zu dem Angebot gehörenden Unterlagen sind nur annähernd maßgebend, soweit sie nicht ausdrücklich als verbindlich bezeichnet sind. Sie stellen keine Vereinbarung oder Garantie einer entsprechenden Beschaffenheit der Produkte dar.
- 2.3 Roto behält sich an sämtlichen Angebotsunterlagen alle Eigentums- und Urheberrechte vor. Solche Unterlagen dürfen Dritten nicht zugänglich gemacht werden, soweit sie von Roto nicht allgemein bekannt gemacht wurden.
- 2.4 Eine Bestellung wird erst verbindlich, wenn sie von Roto durch eine schriftliche Auftragsbestätigung bestätigt wurde. Eine mit Hilfe automatischer Einrichtungen erstellte Auftragsbestätigung, bei der Unterschrift und Namenswiedergabe fehlen, gilt als schriftlich. Das Schweigen von Roto auf Angebote, Bestellungen, Aufforderungen oder sonstige Erklärungen des Bestellers gilt nur als Zustimmung, sofern dies ausdrücklich schriftlich vereinbart wurde. Soweit die Auftragsbestätigung offensichtliche Irrtümer, Schreib- oder Rechenfehler enthält, ist sie für Roto nicht verbindlich.

3. Umfang der Lieferung

- 3.1 Für den Umfang der Lieferung ist die schriftliche Auftragsbestätigung von Roto maßgebend. Änderungen des Lieferumfangs bedürfen zu ihrer Wirksamkeit der schriftlichen Bestätigung von Roto. Technische Änderungen der Produkte – einschließlich technischer Weiterentwicklungen – bleiben vorbehalten, soweit die Änderungen nicht erheblich und für den Besteller zumutbar sind.
- 3.2 Teillieferungen sind zulässig.
- 3.3 Soweit handelsüblich, liefern wir die Produkte verpackt. Eine über den Transportzweck hinausgehende Verpackung oder ein sonstiger besonderer Schutz, z. B. für eine längerfristige Aufbewahrung oder Lagerung, bedürfen einer ausdrücklichen Vereinbarung.
4. **Lieferung, Lieferzeit**
 - 4.1 Die Vereinbarung von Lieferfristen und -terminen bedarf der Schriftform. Lieferfristen und -termine sind unverbindlich, soweit sie nicht ausdrücklich als verbindlich bezeichnet sind. Die Angabe von Lieferfristen und -terminen in Verkaufsunterlagen von Roto sind nur unverbindliche Richtwerte.
 - 4.2 Abweichende kürzere Lieferfristen gelten nur, wenn sie vorher von uns schriftlich bestätigt werden. In diesem Fall wird eine Kostenpauschale von 75,- Euro zzgl. MwSt. pro Auftrag erhoben. Beauftragt der Besteller die Lieferung der Gegenstände zu einem bestimmten, von uns schriftlich zu bestätigenden Liefertermin, so wird diese Dienstleistung wie folgt in Rechnung gestellt:
 - Lieferungswunsch bis 12:00 Uhr 75,- Euro zzgl. MwSt.
 - Lieferungswunsch bis 9:00 Uhr 100,- Euro zzgl. MwSt.

- 4.3 Für die Berechnung dieser Kosten ist unerheblich, ob uns die Anforderung bereits über einen längeren Zeitraum vorher bekannt war. Wird diese Lieferzusage nicht gehalten, so wird diese Kostenpauschale wieder gutgeschrieben. Mehrkosten für vom Besteller abweichend geforderte Versandarten und für Lieferungen an eine andere Adresse werden dem Besteller belastet. Dasselbe gilt für vom Besteller verursachte Mehrkosten (Retouren, Falschbestellungen usw.) Bestellungen die abweichend zur Hauptadresse des Bestellers an eine dritte Adresse versendet werden sollen, bewirken eine Frachtkostenbeteiligung des Bestellers von 45,- Euro je Bestellung, bzw. Anlieferadresse. Diese Beteiligung wird für alle Sendungen mit Dachfenstern, Eindeckrahmen und/oder Innenfutter fällig. Eine zusätzliche Bestätigung dieses Betrages ist nicht notwendig.
- 4.4 Die Lieferfrist beginnt mit dem Vertragsabschluss, jedoch nicht vor der vollständigen Beibringung der vom Besteller zu beschaffenden Unterlagen, Genehmigungen und Freigaben, der Abklärung aller technischen Fragen sowie dem Eingang einer vereinbarten Anzahlung. Die Einhaltung der Lieferfrist setzt die rechtzeitige und ordnungsgemäße Erfüllung der übrigen Verpflichtungen des Bestellers voraus. Werden nach dem Vertragsabschluss zwischen Roto und dem Besteller Änderungen oder Ergänzungen des Lieferumfangs vereinbart, verlängert sich die Lieferfrist oder der Liefertermin angemessen.
- 4.5 Die Lieferfrist ist eingehalten, wenn die Produkte bis zu ihrem Ablauf das Werk verlassen oder Roto die Versandbereitschaft mitgeteilt hat. Die Lieferung steht unter dem Vorbehalt rechtzeitiger und ordnungsgemäßer Selbstbelieferung.
- 4.6 Im Falle des Lieferverzugs ist der Besteller nach fruchtlosem Ablauf einer angemessenen Nachfrist mit Ablehnungsandrohung, die er Roto nach Eintritt des Lieferverzugs gesetzt hat, zum Rücktritt vom Vertrag berechtigt. Schadensersatzansprüche sind ausgeschlossen, soweit sich nichts anderes aus diesen Bedingungen ergibt.
- 4.7 Sofern Roto mit dem Besteller einen Rahmenvertrag über künftige Lieferungen mit festen Lieferterminen abgeschlossen hat und der Besteller die Produkte nicht rechtzeitig abrufen, ist Roto nach fruchtlosem Ablauf einer angemessenen Nachfrist berechtigt, die Produkte zu liefern und in Rechnung zu stellen, vom Vertrag zurückzutreten oder, falls der Besteller schuldhaft gehandelt hat, Schadensersatz statt der Leistung zu verlangen.
- 4.8 Rücksendungen mangelfreier Liefergegenstände sind nur nach schriftlicher Abstimmung mit uns sowie nach Maßgabe unserer Rücknahmebedingungen möglich.
- 4.9 Sofern nicht etwas Abweichendes vereinbart ist, gilt unsere Lieferung und Leistung mit der Ingebrauchnahme als abgenommen. Roto ist berechtigt, die Abnahme von Teilleistungen zu verlangen.
5. **Gefahrübergang**
 - 5.1 Soweit nichts anderes vereinbart ist, geht die Gefahr auf den Besteller über, sobald die Produkte durch Roto für den Versand bereit gestellt worden sind. Dies gilt auch, wenn Teillieferungen erfolgen oder Roto weitere Leistungen, etwa die Transportkosten oder die Aufstellung der Produkte bei dem Besteller, übernommen hat. Roto wird die Produkte auf Wunsch des Bestellers auf seine Kosten durch eine Transportversicherung gegen die vom Besteller zu bezeichnenden Risiken versichern.
 - 5.2 Abweichend zu Ziffer 5.1. werden Dachfenster und Bodentreppen einschließlich Zubehör frachtfrei versichert (CIP) nach Maßgabe von Ziffer 6.7. an die jeweilige Hausadresse des Bestellers geliefert. Andere Produkte werden ab Werk (EXW) geliefert. Es gelten die Incoterms 2000.
 - 5.3 Kommt der Besteller in Annahmeverzug oder verletzt er sonstige Mitwirkungspflichten, so kann Roto den Ersatz des entstandenen Schadens einschließlich etwaiger Mehraufwendungen verlangen. Die Gefahr eines zufälligen Unterganges oder einer zufälligen Verschlechterung der Produkte geht in dem Zeitpunkt auf den Besteller über, in dem er in Annahmeverzug gerät. Roto ist berechtigt, nach fruchtlosem Ablauf einer angemessenen Frist anderweitig über die Produkte zu verfügen und den Besteller mit einer angemessen verlängerten Frist zu beliefern.
 - 5.4 Angelieferte Produkte sind von dem Besteller unbeschadet seiner Mängelansprüche auch dann entgegenzunehmen, wenn sie unwesentliche Mängel aufweisen.

6. Preise und Zahlung

- 6.1 Die Preise gelten mangels besonderer Vereinbarung nach Lieferung wie unter 3. – 5. geregelt und verstehen sich exklusive Montage. Die gesetzliche Umsatzsteuer ist nicht im Preis enthalten und wird in der Rechnung in der am Tage der Rechnungsstellung geltenden gesetzlichen Höhe gesondert ausgewiesen.
- 6.2 Bei einem Bestellwert unter € 100,00 bei Einzelversand behalten wir uns vor, einen Mindermengenzuschlag von € 15,00 zu berechnen.
- 6.3 Aufträge, für die nicht ausdrücklich feste Preise vereinbart sind, werden zu den am Tage der Lieferung jeweils geltenden Listenpreisen von Roto berechnet. Die Eintragung des am Tage der Bestellung geltenden Listenpreises in ein Bestellformular oder eine Auftragsbestätigung gilt nicht als Vereinbarung eines Festpreises. Sofern bis zum Tage der Lieferung produktionsbedingte Preiserhöhungen eintreten, ist Roto ohne Rücksicht auf Angebot und Auftragsbestätigung berechtigt, den Preis entsprechend anzupassen.
- 6.4 Mangels besonderer Vereinbarung ist der Lieferpreis innerhalb von 10 Tagen nach Rechnungsdatum mit 3 % Skonto oder innerhalb von 30 Tagen ohne Abzug fällig. Skontoabzug entfällt, wenn der Besteller mit Zahlungsverpflichtungen gegenüber uns im Rückstand ist. Als Zahlungstag gilt der Tag, an dem Roto über den Lieferpreis uneingeschränkt verfügen kann. Im Falle des Zahlungsverzugs hat der Besteller Verzugszinsen in Höhe von 8 %-Punkten über dem jeweiligen Basiszinssatz p.a. zu bezahlen. Die Geltendmachung eines weiteren Schadens ist nicht ausgeschlossen.
- 6.5 Die Annahme von Wechseln oder Schecks erfolgt nur nach vorheriger schriftlicher Vereinbarung und nur erfüllungshalber; die Kosten der Diskontierung und der Einziehung trägt der Besteller. Nach Annahme eines Wechsels oder Schecks ist Roto berechtigt, diesen zurückzugeben, falls die Annahme von der Landeszentralbank verweigert wird.
- 6.6 Gegenansprüche des Bestellers berechtigen ihn nur dann zur Aufrechnung, wenn sie rechtskräftig festgestellt oder unstrittig sind. Ein Zurückbehaltungsrecht kann der Besteller nur geltend machen, wenn sein Gegenanspruch auf demselben Vertragsverhältnis beruht.
- 6.7 Werden Roto nach Auftragsannahme Tatsachen bekannt, die begründete Zweifel an der Zahlungsfähigkeit des Bestellers aufkommen lassen, so ist Roto berechtigt, vor der Lieferung volle Zahlung oder entsprechende Sicherheitsleistung zu verlangen bzw. nach erfolgloser Fristsetzung vom Vertrag zurückzutreten. Neben bereits eingetretene Zahlungsverzug gilt als Nachweis einer wesentlichen Vermögensverschlechterung die Reduzierung des Kreditlimits des Bestellers bei dem Warenkreditversicherer von Roto oder auch eine unter Beachtung der Sorgfalt eines ordentlichen Kaufmanns erteilte Auskunft einer Bank, Auskunft, eines mit dem Besteller in Geschäftsverbindung stehenden Unternehmens oder ähnliches.

7. Mängelansprüche, Garantie und Haftung

- 7.1 Die Mängelrechte des Bestellers setzen voraus, dass er die gelieferten Produkte bei Erhalt überprüft und Roto Mängel unverzüglich, spätestens zwei Wochen nach Erhalt der Produkte, schriftlich mitteilt. Verborgene Mängel müssen Roto unverzüglich nach ihrer Entdeckung schriftlich mitgeteilt werden. Der Besteller hat die Mängel bei ihrer Mitteilung an Roto schriftlich zu beschreiben. Die Mängelansprüche des Bestellers setzen außerdem voraus, dass bei Planung, Bau, Montage, Anschluss, Installation, Inbetriebnahme, Betrieb und Wartung der Anlagen die Vorgaben, Hinweise, Richtlinien und Bedingungen in den technischen Hinweisen, Montage-, Bedienungs-, Betriebsanleitungen und sonstigen Unterlagen der einzelnen Produkte eingehalten werden, insbesondere die Einhaltung der Betriebsbedingungen und Auslegungs-Richtlinien sowie die Verwendung empfohlener Komponenten.
- 7.2 Bei Mängelrügen dürfen Zahlungen des Vertragspartners nur in einem Umfang zurückgehalten werden, die in einem angemessenen Verhältnis zu den aufgetretenen Mängeln stehen.
- 7.3 Bei Mängeln der Produkte ist Roto nach eigener Wahl zur Nacherfüllung durch die Beseitigung des Mangels oder die Lieferung eines mangelfreien Produkts berechtigt. Im Falle der Mangelbeseitigung ist Roto verpflichtet, alle zum Zweck der Mangelbeseitigung erforderlichen Aufwendungen, insbesondere Transport-, Wege-, Arbeits- und Materialkosten zu tragen, soweit sich diese nicht dadurch erhöhen, dass die Produkte nach einem anderen Ort als der Lieferadresse verbracht wurden. Personal- und Sachkosten, die der Besteller in diesem Zusammenhang geltend macht, sind auf Selbstkostenbasis zu berechnen. Der Besteller ist verpflichtet, Roto die für die Prüfung des Mangels sowie eine gegebenenfalls erforderliche Nacherfüllung notwendige, angemessene Zeit und Gelegenheit einzuräumen. Roto kann von dem Besteller auch verlangen, dass er die beanstandeten Produkte auf Kosten von

- Roto zum Zweck der Mangelbeseitigung an Roto zurückschickt, soweit die Rücksendung für den Besteller nicht mit erheblichem Aufwand verbunden ist. Erweist sich ein Mängelbeseitigungsvorgang des Bestellers als unberechtigt und hat der Besteller dies erkannt oder fahrlässig nicht erkannt, so ist er Roto zum Ersatz aller in diesem Zusammenhang entstandenen Aufwendungen, wie z. B. Fahrt-, Verpackungs- oder Versandkosten, verpflichtet.
- 7.4 Sofern Roto zur Nacherfüllung nicht bereit oder in der Lage ist, kann der Besteller nach seiner Wahl vom Vertrag zurücktreten oder den Lieferpreis mindern. Dasselbe gilt, wenn die Nacherfüllung fehlschlägt, dem Besteller unzumutbar ist oder sich aus Gründen, die Roto zu vertreten hat, über angemessene Fristen hinaus verzögert.
- 7.5 Das Rücktrittsrecht des Bestellers ist ausgeschlossen, wenn er zur Rückgewähr der empfangenen Leistung aufstände ist und dies nicht darauf beruht, dass die Rückgewähr nach der Natur der empfangenen Leistung unmöglich ist, von Roto zu vertreten ist oder sich der Mangel erst bei der Verarbeitung oder Umbildung der Produkte gezeigt hat. Das Rücktrittsrecht ist weiter ausgeschlossen, wenn Roto den Mangel nicht zu vertreten hat und wenn Roto statt der Rückgewähr Wertersatz zu leisten hat.
- 7.6 Für Mängel infolge natürlicher Abnutzung, insbesondere bei Verschleißteilen, unsachgemäßer Behandlung, Montage, Bedienung, Betrieb oder Lagerung oder unsachgemäß ausgeführter Änderungen oder Reparaturen der Produkte durch den Besteller oder Dritte entstehen keine Mängelansprüche. Insoweit sind vom Besteller die Vorgaben, Hinweise, Richtlinien und Bedingungen in den technischen Hinweisen, Montage-, Bedienungs-, Betriebsanleitungen und sonstigen Unterlagen der einzelnen Produkte einzuhalten. Außerdem entstehen keine Mängelansprüche des Bestellers, wenn die in den technischen Hinweisen, Montage-, Bedienungs-, Betriebsanleitungen und sonstigen Unterlagen der einzelnen Produkte geforderten, durch gesetzliche Bestimmungen vorgeschriebenen oder von Verbänden empfohlen Kontrollen oder Wartungen nicht ordnungsgemäß und fristgerecht durchgeführt und nachgewiesen werden. Dasselbe gilt für Mängel, die dem Besteller zuzurechnen oder die auf eine andere technische Ursache als den ursprünglichen Mangel zurückzuführen sind. Falls Roto die Produkte nach Zeichnungen, Spezifikationen, Mustern oder sonstigen Vorgaben des Bestellers gefertigt hat, sind Mängelansprüche des Bestellers ausgeschlossen, soweit die Produkte den Vorgaben des Bestellers entsprechen.
- 7.7 Ansprüche des Bestellers auf Aufwendungsersatz anstelle des Schadensersatzes statt der Leistung sind ausgeschlossen, soweit sie nicht auch ein vernünftiger Dritter gemacht hätte.
- 7.8 Roto übernimmt keine Garantien, insbesondere keine Beschaffenheits- oder Haltbarkeitsgarantien, soweit im Einzelfall nichts anderes schriftlich vereinbart wird. Angaben in Katalogen, Preislisten und sonstigem dem Besteller überlassenem Informationsmaterial sowie produktbeschreibende Angaben sind keinesfalls als Garantie für eine besondere Beschaffenheit der Liefergegenstände zu sehen. Soweit Dritte, etwa die Hersteller von Teilprodukten, gegenüber dem Besteller Beschaffenheits- oder Haltbarkeitsgarantien abgeben, die über die mit Roto schriftlich vereinbarten Garantien hinausgehen, ist der Besteller insoweit auf die Inanspruchnahme des Dritten beschränkt; Ansprüche gegen Roto bestehen insoweit nicht.
- 7.9 Bei leicht fahrlässigen Pflichtverletzungen haften wir nicht. Im Übrigen beschränkt sich unsere Haftung auf den nach der Art des Werkes vorhersehbaren, vertragstypischen, unmittelbaren Durchschnittsschaden. Dies gilt auch bei leicht fahrlässigen Pflichtverletzungen unserer gesetzlichen Vertreter oder Erfüllungsgehilfen. Die vorstehenden Haftungsbeschränkungen betreffen nicht Ansprüche aus Produkthaftung. Weiter gelten die Haftungsbeschränkungen nicht bei uns zurechenbaren Körper- und Gesundheitsschäden oder bei Verlust des Lebens.
- 7.10 Die Verjährungsfrist für die Mängelansprüche des Bestellers beträgt ein Jahr. Sofern die mangelhaften Produkte entsprechend ihrer üblichen Verwendungsweise für ein Bauwerk verwendet worden sind und dessen Mangelhaftigkeit verursacht haben, beträgt die Verjährungsfrist fünf Jahre. Sie gilt auch für Ansprüche aus unerlaubter Handlung, die auf einem Mangel der Produkte beruhen. Die Verjährungsfrist beginnt mit der Ablieferung der Produkte. Die unbeschränkte Haftung durch Roto für Schäden aus der Verletzung einer Garantie oder aus der Verletzung von Leben, Körper oder Gesundheit, für Vorsatz und grobe Fahrlässigkeit und für Produktfehler bleibt unberührt. Eine Stellungnahme von Roto zu einem von dem Besteller geltend gemachten Mängelanspruch ist nicht als Eintritt in Verhandlungen über den Anspruch oder die den Anspruch begründenden Umstände anzusehen, sofern der Mängelanspruch von Roto in vollem Umfang zurückgewiesen wird.

8. Eigentumsvorbehalt

- 8.1 Die gelieferten Produkte bleiben bis zur vollständigen Bezahlung sämtlicher Forderungen, die Roto aus der Geschäftsverbindung gegen den Besteller zustehen, Eigentum von Roto. Der Besteller ist verpflichtet, die unter Eigentumsvorbehalt stehenden Produkte für die Dauer des Eigentumsvorbehalts pfleglich zu behandeln. Insbesondere ist er verpflichtet, die Produkte auf eigene Kosten gegen Feuer-, Wasser- und Diebstahlschäden ausreichend zum Neuwert zu versichern. Der Besteller tritt Roto schon jetzt alle Entschädigungsansprüche aus dieser Versicherung ab. Roto nimmt die Abtretung hiermit an. Weitergehende Ansprüche von Roto bleiben unberührt.
- 8.2 Eine Veräußerung der unter Eigentumsvorbehalt stehenden Produkte ist dem Besteller nur im Rahmen des ordentlichen Geschäftsgangs gestattet. Der Besteller ist nicht berechtigt, die unter Eigentumsvorbehalt stehenden Produkte zu verpfänden, zur Sicherheit zu übereignen oder sonstige, das Eigentum von Roto gefährdende Verfügungen zu treffen. Bei Pfändungen oder sonstigen Eingriffen Dritter hat der Besteller Roto unverzüglich schriftlich zu benachrichtigen und alle notwendigen Auskünfte zu geben, den Dritten über die Eigentumsrechte von Roto zu informieren und an den Maßnahmen von Roto zum Schutz der unter Eigentumsvorbehalt stehenden Produkte mitzuwirken.
- 8.3 Der Besteller tritt schon jetzt die Forderungen aus der Weiterveräußerung der Produkte mit sämtlichen Nebenrechten an Roto ab, und zwar unabhängig davon, ob die unter Eigentumsvorbehalt stehenden Produkte ohne oder nach Verarbeitung weiterverkauft werden. Roto nimmt diese Abtretung schon jetzt an. Sofern eine Abtretung nicht zulässig sein sollte, weist der Besteller hiermit den Drittschuldner unwiderruflich an, etwaige Zahlungen nur an Roto zu leisten. Der Besteller ist widerruflich ermächtigt, die an Roto abgetretenen Forderungen treuhänderisch für Roto im eigenen Namen einzuziehen. Die eingezogenen Beträge sind sofort an Roto abzuführen. Roto kann die Einziehungsermächtigung des Bestellers sowie die Berechtigung des Bestellers zur Weiterveräußerung widerrufen, wenn der Besteller seinen Zahlungsverpflichtungen gegenüber Roto nicht ordnungsgemäß nachkommt, in Zahlungsverzug gerät, seine Zahlungen einstellt oder wenn die Eröffnung des Insolvenzverfahrens über das Vermögen des Bestellers beantragt wird.
- 8.4 Im Falle des Zahlungsverzugs des Bestellers ist Roto unbeschadet ihrer sonstigen Rechte berechtigt, ohne vorherige Fristsetzung vom Vertrag zurückzutreten. Der Besteller hat Roto oder ihren Beauftragten sofort Zugang zu den unter Eigentumsvorbehalt stehenden Produkten zu gewähren und sie herauszugeben. Nach entsprechender rechtzeitiger Ankündigung kann Roto die unter Eigentumsvorbehalt stehenden Produkte zur Befriedigung ihrer fälligen Forderungen gegen den Besteller anderweitig verwerten.
- 8.5 Die Verarbeitung oder Umbildung der unter Eigentumsvorbehalt stehenden Produkte durch den Besteller wird stets für Roto vorgenommen. Das Anwartschaftsrecht des Bestellers an den unter Eigentumsvorbehalt stehenden Produkten setzt sich an der verarbeiteten oder umgebildeten Sache fort. Werden die Produkte mit anderen, Roto nicht gehörenden Sachen verarbeitet oder umgebildet, so erwirbt Roto das Miteigentum an der neuen Sache im Verhältnis des Werts der gelieferten Produkte zu den anderen verarbeiteten Sachen zur Zeit der Verarbeitung oder Umbildung. Dasselbe gilt, wenn die Produkte mit anderen, Roto nicht gehörenden Sachen so verbunden oder vermischt werden, dass Roto ihr Eigentum verliert. Der Lieferant verwahrt die neuen Sachen für Roto. Für die durch Verarbeitung oder Umbildung sowie Verbindung oder Vermischung entstehende Sache gelten im Übrigen dieselben Bestimmungen wie für die unter Eigentumsvorbehalt stehenden Produkte.
- 8.6 Roto ist auf Verlangen des Bestellers verpflichtet, die ihr zustehenden Sicherheiten insoweit freizugeben, als der realisierbare Wert der Sicherheiten unter Berücksichtigung banküblicher Bewertungsabschläge die Forderungen von Roto aus der Geschäftsverbindung mit dem Besteller um mehr als 20% übersteigt. Bei der Bewertung ist von dem Rechnungswert der unter Eigentumsvorbehalt stehenden Produkte und von dem Nominalwert bei Forderungen auszugehen.
- 8.7 Bei Lieferungen in andere Rechtsordnungen, in denen diese Eigentumsvorbehaltsregelung nicht die gleiche Sicherungswirkung hat wie in der Bundesrepublik Deutschland, räumt der Besteller Roto hiermit ein entsprechendes Sicherungsrecht ein. Sofern hierfür weitere Maßnahmen erforderlich sind, wird der Besteller alles tun, um Roto unverzüglich ein solches Sicherungsrecht einzuräumen. Der Besteller wird an allen Maßnahmen mitwirken, die für die Wirksamkeit und Durchsetzbarkeit derartiger Sicherungsrechte notwendig und förderlich sind.

9. Produkthaftung

- 9.1 Der Besteller wird die Produkte nicht verändern, insbesondere wird er vorhandene Warnungen über Gefahren bei unsachgemäßem Gebrauch der Vertragsprodukte nicht verändern oder entfernen. Bei Verletzung dieser Pflicht stellt der Besteller Roto im Innenverhältnis von Produkthaftungsansprüchen Dritter frei, soweit der Besteller für den die Haftung auslösenden Fehler verantwortlich ist.
- 9.2 Wird Roto aufgrund eines Produktfehlers der Produkte zu einem Produktrückruf oder einer -warnung veranlasst, so wird der Besteller nach besten Kräften mitwirken und Roto unterstützen, insbesondere bei der Ermittlung der erforderlichen Kundendaten.
- 9.3 Der Besteller wird Roto unverzüglich über ihm bekannt werdende Risiken bei der Verwendung der Vertragsprodukte und mögliche Produktfehler schriftlich informieren.

10. Höhere Gewalt

- 10.1 Sofern Roto durch höhere Gewalt an der Erfüllung ihrer vertraglichen Pflichten, insbesondere an der Lieferung der Produkte gehindert wird, wird Roto für die Dauer des Hindernisses sowie einer angemessenen Anlaufzeit von der Leistungspflicht frei, ohne dem Besteller zum Schadensersatz verpflichtet zu sein. Dasselbe gilt, sofern Roto die Erfüllung ihrer Pflichten durch unvorhersehbare und von Roto nicht zu vertretende Umstände, insbesondere durch Arbeitskämpfe, behördliche Maßnahmen, Energiemangel, Lieferhindernisse bei einem Zulieferer oder wesentliche Betriebsstörungen, unzumutbar erschwert oder vorübergehend unmöglich gemacht wird. Dies gilt auch, wenn diese Umstände bei Unterlieferanten eintreten. Diese Umstände sind von Roto auch nicht zu vertreten, wenn Roto bereits im Verzug ist.
- 10.2 Roto ist berechtigt, von dem Vertrag zurückzutreten, wenn ein solches Hindernis mehr als vier Monate andauert und die Erfüllung des Vertrages infolge des Hindernisses für Roto kein Interesse mehr hat. Auf Verlangen des Bestellers wird Roto nach Ablauf der Frist erklären, ob sie von ihrem Rücktrittsrecht Gebrauch machen oder die Produkte innerhalb einer angemessenen Frist liefern wird.

11. Vertraulichkeit

- 11.1 Jeder Vertragspartner wird alle Unterlagen (dazu zählen auch Muster, Modell und Daten) und Kenntnisse, die er aus der Geschäftsvereinbarung erhält, nur für die gemeinsam verfolgten Zwecke verwenden und mit der gleichen Sorgfalt wie entsprechende eigene Unterlagen und Kenntnisse gegenüber Dritten geheim halten, wenn der andere Vertragspartner sie als vertraulich bezeichnet oder an ihrer Geheimhaltung ein offenkundiges Interesse hat. Diese Verpflichtung beginnt ab erstmaligem Erhalt der Unterlagen oder Kenntnisse und endet 36 Monate nach Ende der Geschäftsverbindung.
- 11.2 Die Verpflichtung gilt nicht für Unterlagen und Kenntnisse, die allgemein bekannt sind oder die bei Erhalt dem Vertragspartner bereits bekannt waren, ohne dass er zur Geheimhaltung verpflichtet war, oder die danach von einem zur Weitergabe berechtigten Dritten übermittelt werden oder die von dem empfangenden Vertragspartner ohne Verwertung geheimzuhaltender Unterlagen oder Kenntnisse des anderen Vertragspartners entwickelt werden.

12. Schlussbestimmungen

- 12.1 Die Übertragung von Rechten und Pflichten des Bestellers auf Dritte ist nur mit schriftlicher Zustimmung von Roto möglich.
- 12.2 Für die Rechtsbeziehungen des Bestellers zu Roto gilt das Recht der Bundesrepublik Österreich unter Ausschluss des Übereinkommens der Vereinten Nationen über Verträge über den internationalen Warenkauf (CISG).
- 12.3 Ausschließlicher Gerichtsstand für alle Streitigkeiten aus der Geschäftsbeziehung zwischen Roto und dem Besteller ist der Sitz von Roto. Roto ist auch zur Klageerhebung am Sitz des Bestellers sowie an jedem anderen zulässigen Gerichtsstand berechtigt.
- 12.4 Erfüllungsort für sämtliche Leistungen des Bestellers und von Roto ist der Sitz von Roto.
- 12.5 Sollte eine Bestimmung dieser Allgemeinen Verkaufsbedingungen ganz oder teilweise unwirksam oder undurchführbar sein oder werden oder sollte sich in diesen Bedingungen eine Lücke befinden, so wird dadurch die Gültigkeit der übrigen Bestimmungen nicht berührt. Anstelle der unwirksamen oder undurchführbaren Bestimmung gilt diejenige wirksame oder durchführbare Bestimmung als vereinbart, die dem Zweck der unwirksamen oder undurchführbaren Bestimmung am nächsten kommt. Im Falle einer Lücke gilt diejenige Bestimmung als vereinbart, die dem entspricht, was nach dem Zweck dieser Bedingungen vereinbart worden wäre, sofern Roto und der Besteller die Angelegenheit von vorne herein bedacht hätten.



Rücknahme- und Stornierungsbedingungen 2021

Hinweis

Diese Rücknahme- und Stornierungsbedingungen 2021 gelten nur gegenüber Unternehmern in Ausübung ihrer gewerblichen oder selbständigen beruflichen Tätigkeit und juristischen Personen des öffentlichen Rechts. Sie gelten ergänzend zu den Allgemeinen Verkaufs-, Liefer- und Zahlungsbedingungen (AGB) der Roto Frank DST Vertriebs-GmbH (nachfolgend „Roto“ genannt). Die gesetzlichen und vertraglichen Ansprüche des Bestellers wegen Mängeln bleiben unberührt. Wir verweisen auf Ziff. VIII. der AGB.

Die Rücknahme ausgelieferter mangelfreier Teile erfolgt lediglich freiwillig und kann von Roto trotz Vorliegen der unten genannten Voraussetzungen ohne Angabe von Gründen abgelehnt werden. Ein rechtlicher Anspruch auf Rücknahme besteht nicht.

Rücknahmevoraussetzungen

Rücknahmen können nur in Absprache mit Roto erfolgen. Der Rücknahmeantrag hat schriftlich zu erfolgen. Bei der Beantragung der Rücknahme muss die ursprüngliche Roto Auftrags- oder Lieferungsnummer, der genaue Grund für den Rücknahmeantrag, der Abholort der Rückware, die Kontaktdaten des Ansprechpartners sowie eine Einschätzung zum Zustand der Verpackung angegeben werden. Voraussetzungen für die Rücknahme sind, dass die Ware dem aktuellen Sortiment entspricht, der Wunsch zur Rücknahme innerhalb von acht Wochen nach Anlieferung erfolgt und die Ware in einem einwandfreien Zustand ist.

Generell ausgeschlossen von der Rücknahme sind die folgenden Produkte:

- Renovierungsprodukte wie bspw. MR, MW, AR
- Sonderanfertigungen nach Kundenwunsch, Wohndachfenster mit vormontierter Ausstattung, Wohndachfenster Comfort I8, Mehrfach-Eindeckrahmen, Überfirst-Eindeckrahmen, Fassadenanschlussfenster
- Produkte in Kupfer, Titanzink vorbewittert oder RAL Sonderlackierung
- Ersatzteile, Dachfensterzubehör und Innenausstattung

Rücknahmekosten

Bei der Rücknahme von originalverpackten, unbeschädigten Roto Produkten der, berechnen wir pro Stück 35,00 € zzgl. der gesetzlich gültigen MwSt. Für beschädigte, beschriftete und / oder geöffnete Verpackungen wird zusätzlich eine Verpackungspauschale in Höhe von 35,00 € zzgl. der gesetzlich gültigen MwSt. pro Verpackung berechnet.

Stornierungen

Die Stornierung einer Bestellung vor Auslieferung kann nur in Abstimmung mit Roto erfolgen. Für die Stornierung von Bestellungen für Produkte aus dem aktuellen Lagersortiment (Produkte mit 5 Arbeitstagen Lieferzeit), fallen keine Stornokosten an. Soweit die Bestellung nicht nur Produkte aus dem aktuellen Roto Lagersortiment enthält, fallen die oben genannten Rücknahmekosten an. Renovierungsprodukte, Sonderanfertigungen nach Kundenwunsch wie bspw. Wohndachfenster mit vormontierter Ausstattung, Wohndachfenster Comfort I8, Mehrfach-Eindeckrahmen, Überfirst-Eindeckrahmen, Fassadenanschlussfenster und Produkte in Kupfer, Titanzink vorbewittert oder RAL Sonderlackierung, können bis zum 8. Arbeitstag vor dem bestätigten Liefertermin ebenfalls kostenfrei storniert werden. Bei einer späteren Stornierung berechnen wir 50% des Listenpreises.

Antrag des Bestellers auf Warenrücksendung Roto Dachfenster, Eindeckrahmen und Ausstattung

Ablauf der Rücknahme

Die Rücknahme erfolgt wie mit Roto abgestimmt. Eigenmächtige Rücksendungen werden nicht angenommen. Um eine reibungslose Rücknahme durch Abholung zu gewährleisten, muss die Ware am Tag der avisierten Abholung durch eine von Roto beauftragte Spedition ladungssicher verpackt bereitstehen. Bei der Abholung durch einen Paketdienstleister, muss das Paket verschlossen zur direkten Mitnahme bereitstehen. Generell muss die Rückware mit dem Roto Retourenschein gekennzeichnet sein.

Von Firma	Grund der Rücksendung	Stückzahl	Aus Auftrags-Nummer
	<input type="checkbox"/> Falschbestellung		
	<input type="checkbox"/> Falschlieferung		
	<input type="checkbox"/> Sonstiges		weitere Vermerke

Telefax: +43 2754 21199-50

Datum

Unterschrift

Online Service Abwicklung Das Top-Produkt für jede Anforderung

Unser
Tipp

Nutzen Sie den Online-Service!

Über die Online-Nachverfolgung können Sie zu jeder Zeit den aktuellen Status Ihres Serviceauftrags abfragen.

So geht schneller und einfacher Service - mit der neuen digitalen Serviceerfassung.

Und so geht's:

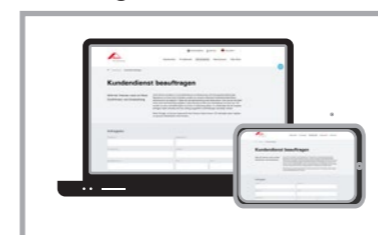

Auftragsformular **online** unter www.rotoservice.at aufrufen.



Formular **ausfüllen**, **Typenschild abfotografieren** und **hochladen**.

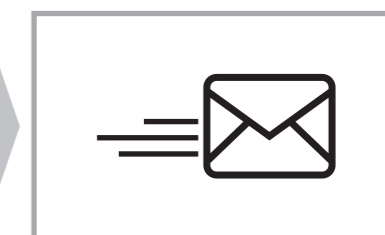

Serviceauftrag **absenden**.



Mitunter der Änderungen der DSGVO* dürfen wir Ihre Serviceaufträge ab sofort nur noch über diesen Weg annehmen.



Ob vom Handy, vom Tablet oder vom Computer aus, Ihre Vorteile sind dieselben: Einfache und flexible Serviceabwicklung in wenigen Schritten.

Ihr Vorteil:

- Zeit- und ortsunabhängige Kontaktaufnahme zum Roto Service
- Jederzeit Einblick in den Bearbeitungsstand Ihrer Servicemeldung
- Zufriedene Kunden durch eine schnellere und bessere Bearbeitung der Serviceaufträge

* Datenschutzgrundverordnung



i Dialog- und Servicecenter

Produktberatung für Bauherren

Ihre Kunden – Bauherren – werden in unserem Dialog- und Servicecenter umfassend zu den Roto Produkten beraten. Die Zusammenarbeit mit dem Handel und dem Handwerk ist uns dabei besonders wichtig. Praktisches Verständnis und detaillierte Produktkenntnisse sind ebenso selbstverständlich wie eine auf Ihre Bedürfnisse ausgerichtete Beantwortung sämtlicher Anfragen.

Für Bauherren erreichbar:

Montag – Donnerstag 7.30 – 17.00 Uhr
Freitag 7.30 – 14.00 Uhr

Sie haben eine Reklamation?



Haben Sie eine Beanstandung oder Reklamation? Online können Sie direkt eine Serviceanfrage aufgeben. Wir werden uns dann schnellstmöglich mit Ihnen in Verbindung setzen.

Technische Produktberatung und Service

Wir sind für Sie da, wenn Sie Unterstützung wünschen zu

- Einbau
- Anschlüssen
- Wartung
- oder Fragen haben zu Ihrer Servicemeldung.

Wir helfen schnell und kompetent bei allen technischen Fragen rund um die Produkte der Roto Frank DST Vertriebs-GmbH.

Für Sie erreichbar:

Montag – Donnerstag 7.30 – 17.00 Uhr
Freitag 7.30 – 14.00 Uhr

 +43 2754 21199

Telefax: +43 2754 21199-50
service@roto-dachfenster.at



www.roto-dachfenster.at

Hier finden Sie Online alles Wissenswerte

Ob über Roto als Unternehmen, Neuheiten oder aktuelle Themen, auf unserer Website finden Sie alles, was Sie benötigen. Sind Sie häufig unterwegs? Dann ist es gut, wenn man alles griffbereit hat. Mit dem Roto QR-Code-Service haben Sie mobil alles dabei.



Preislisten und Prospekte

Sie benötigen Roto Unterlagen? Hier können Sie sich unsere Drucksorten herunterladen und ausdrucken.

www.roto-dachfenster.at/servicecenter/preislisten-handbuecher.html

Einbauzeichnungen

Alle Einbauzeichnungen zumrunterladen (JPG, PDF, DWG, DXF).

www.roto-extra.com/at/downloads

Ausschreibungen

Hier finden Sie alle Informationen rund um dieses Thema.

www.roto-dachfenster.at/architekten-und-planer/planungshilfe/ausschreibungstexte.html

Ansprechpartner

Alle Ansprechpartner im Überblick mit E-Mail-Adresse und Telefonnummer.

www.roto-dachfenster.at/ueber-roto/team-oesterreich.html

Technischer Service

Hier können Sie online direkt einen Serviceauftrag aufgeben. Wir werden uns dann schnellstmöglich mit Ihnen in Verbindung setzen.

www.roto-dachfenster.at/servicecenter/kundendienst-beauftragen.html

**Roto Frank DST
Vertriebs-GmbH**

Gewerbestraße 5
3382 Loosdorf
Austria
Telefon: +43 2754 21199
Telefax: +43 2754 21199-50
info@roto-dachfenster.at

**Wir beraten Sie gerne.
Rufen Sie uns an:**

Telefon: +43 2754 21199

**Weitere Informationen
finden Sie im Internet unter
www.roto-dachfenster.at**



Folgen Sie Roto unter
www.roto-dachfenster.at/facebook

Änderungen vorbehalten

